

昭和60年度

# 大気汚染常時測定局測定結果

(昭和60年4月～昭和61年3月)

大阪府

## ま え が き

大気汚染防止法第24条の規定により、昭和60年4月から昭和61年3月までの大気汚染状況の測定結果を報告する。

集計は、おおむね環境庁の指定様式により行った。また、気象要素については、風向・風速、気温、湿度、日射量及び雨量の各項目について集計を行った。

大阪市、堺市、豊中市、吹田市、高槻市、枚方市、東大阪市、高石市、岬町、岸和田市、泉大津市、守口市、八尾市、泉佐野市、松原市、和泉市、柏原市、門真市、藤井寺市、交野市及び熊取町の各市町の所管する測定局分については、それぞれ各市町から測定結果の提供を受けた。

昭和61年12月

大阪府公害監視センター

## 目 次

|  |     |
|--|-----|
| 1. 測定局設置状況図  | 1   |
| 2. 測定局の設置状況一覧表   | 2   |
| I 大気汚染物質年間測定結果   | 9   |
| 1. 二酸化硫黄の測定結果(溶液導電率法)                                    | 11  |
| 2. 一酸化窒素、二酸化窒素及び窒素酸化物の測定結果<br>(ザルツマン試薬による比色法)            | 14  |
| 3. 一酸化炭素の測定結果(NDIR法)                                     | 20  |
| 4. 光化学オキシダントの測定結果<br>(中性ヨウ化カリによる比色法)                     | 22  |
| 5. 非メタン炭化水素の測定結果(FID法)                                   | 25  |
| 6. メタン及び全炭化水素の測定結果(FID法)                                 | 26  |
| 7. 浮遊粒子状物質の測定結果<br>(ベータ線吸収法又はローボリウム・エア・<br>サンプラーによる校正結果) | 27  |
| 8. 浮遊粉じんの測定結果(光散乱法)                                      | 29  |
| II 大気汚染物質月間測定結果  | 33  |
| 1. 二酸化硫黄   | 35  |
| 2. 一酸化窒素   | 65  |
| 3. 二酸化窒素   | 97  |
| 4. 窒素酸化物   | 129 |
| 5. 一酸化炭素   | 161 |
| 6. 光化学オキシダント   | 175 |

|                            |     |
|----------------------------|-----|
| 7. 非メタン炭化水素                | 202 |
| 8. 全炭化水素                   | 211 |
| 9. メ タ ン                   | 221 |
| 10. 浮遊粒子状物質                | 230 |
| 11. 浮遊粉じん                  | 246 |
| Ⅲ 降下ばいじん測定結果               | 271 |
| Ⅳ 気象要素測定結果                 | 275 |
| 1. 風配図(風向頻度及び風向別平均風速)      | 277 |
| 2. 気温(月平均値、最高値及び最低値)       | 345 |
| 3. 湿度(月平均値、最高値及び最低値)       | 347 |
| 4. 日 射 量                   | 349 |
| 5. 雨 量                     | 353 |
| Ⅴ 交通量測定結果                  | 355 |
| Ⅵ 大気汚染物質濃度の年間測定結果の推移       | 359 |
| 1. 二酸化硫黄濃度の推移(年平均値)        | 361 |
| 2. 一酸化窒素濃度の推移(年平均値)        | 366 |
| 3. 二酸化窒素濃度の推移(年平均値)        | 371 |
| 4. 二酸化窒素濃度の推移(日平均値の年間98%値) | 376 |
| 5. 一酸化炭素濃度の推移(年平均値)        | 381 |
| 6. 光化学オキシダント               | 384 |
| (日最高値が0.12ppm以上の日数の推移)     |     |

|                        |     |
|------------------------|-----|
| 7. 光化学オキシダント濃度の推移      | 388 |
| (昼間の1時間値の年平均値)         |     |
| 8. 非メタン炭化水素濃度の推移(年平均値) | 392 |
| 9. 非メタン炭化水素濃度の推移       | 394 |
| (6時～9時における年平均値)        |     |
| 10. 全炭化水素濃度の推移(年平均値)   | 396 |
| 11. 全炭化水素濃度の推移         | 398 |
| (6時～9時における年平均値)        |     |
| 12. 浮遊粒子状物質濃度の推移(年平均値) | 400 |
| 13. 浮遊粉じん濃度の推移(年平均値)   | 403 |



# 測定局の設置状況一覧表

| 所管  | 番号 | 測定局      | 所在地                 | 用途地域 | 設置年度 | 二酸化硫黄 | 浮遊粉じん | 浮遊粒子状物質 | 一酸化窒素 | 二酸化窒素 | 一酸化炭素 | 全水素炭化水素 | 非炭化水素 | 光化学オキシダント | 風速・風向 | 温度 | 湿度 | 日射量 | 雨量 | 交通量 | 種別 | 吸引口高さ | 風向計高さ | 対象道路  | 備考    |  |                |
|-----|----|----------|---------------------|------|------|-------|-------|---------|-------|-------|-------|---------|-------|-----------|-------|----|----|-----|----|-----|----|-------|-------|-------|-------|--|----------------|
| 大阪府 | 1  | 八尾保健所    | 八尾市清水町<br>1-2-5     | 住    | 40   | ●     | ●     |         | ●     | ●     | ●     |         |       | ●         | ●     | ●  | ●  | ●   |    |     | 一般 | 11.5m | 16.8m |       |       |  |                |
|     | 2  | 泉大津保健所   | 泉大津市春日町<br>23-3     | 近商   | 40   | ●     | ●     |         | ●     | ●     |       |         |       |           | ●     | ●  | ●  | ●   |    |     |    | 一般    | 7.8m  | 16.8m |       |  |                |
|     | 3  | 吹田保健所    | 吹田市高浜町<br>10-12     | 住    | 42   | ●     |       | ●       | ●     | ●     |       |         |       |           | ●     | ●  |    |     |    |     |    | 一般    | 10.7m | 14.5m |       |  |                |
|     | 4  | 守口保健所    | 守口市梅園町<br>10番地      | 住    | 42   | ●     | ●     |         | ●     | ●     |       |         |       |           | ●     | ●  | ●  | ●   |    |     |    | 一般    | 10.7m | 14.0m |       |  |                |
|     | 5  | 東西大阪保健所  | 東大阪市高井田元町<br>2-8-27 | 近商   | 42   | ●     | ●     |         | ●     | ●     |       | ●       | ●     | ●         | ●     |    |    |     |    |     |    | 一般    | 12.3m | 15.3m |       |  |                |
|     | 6  | 府立大学     | 堺市百舌鳥梅町<br>4-804    | 第2住  | 42   | ●     | ●     |         | ●     | ●     | ●     | ●       | ●     | ●         | ●     | ●  | ●  | ●   | ●  |     |    |       | 一般    | 20.2m | 25.7m |  |                |
|     | 7  | 国設大阪     | 大阪市東成区中道<br>1-3-62  | 準工   | 43   | ●     |       | ●       | ●     | ●     | ●     | ●       | ●     | ●         | ●     | ●  | ●  | ●   | ●  | ●   |    |       | 一般    | 20.1m | 33.0m |  | 大阪府公害監視センターに設置 |
|     | 8  | 豊中市南消防署  | 豊中市庄内幸町<br>5-3-1    | 準工   | 44   | ●     | ●     |         |       |       |       |         |       |           |       | ●  |    |     |    |     |    | 一般    | 12.9m | 21.3m |       |  |                |
|     | 9  | 茨木市役所    | 茨木市駅前<br>3-8-13     | 商    | 44   | ●     | ●     |         | ●     | ●     | ●     |         |       |           | ●     | ●  |    |     | ●  |     |    | 一般    | 33.2m | 43.4m |       |  |                |
|     | 10 | 寝屋川市役所   | 寝屋川市本町<br>1-1       | 住    | 44   | ●     | ●     |         | ●     | ●     | ●     | ●       | ●     | ●         | ●     | ●  | ●  | ●   | ●  |     |    |       | 一般    | 13.1m | 28.0m |  |                |
|     | 11 | 東大阪市東支所  | 東大阪市旭町<br>1-1       | 近商   | 44   | ●     | ●     |         | ●     | ●     |       |         |       |           | ●     | ●  | ●  | ●   |    |     |    | 一般    | 18.3m | 27.6m |       |  |                |
|     | 12 | 高石中学校    | 高石市東羽衣<br>6-6-45    | 第2住  | 44   | ●     | ●     |         | ●     | ●     |       |         |       |           | ●     | ●  |    |     |    |     |    | 一般    | 14.1m | 17.7m |       |  |                |
|     | 13 | 枚方市役所    | 枚方市大垣内町<br>2-1-20   | 商    | 47   | ●     | ●     |         | ●     | ●     |       |         |       |           | ●     | ●  |    |     |    |     |    | 一般    | 21.0m | 28.1m |       |  |                |
|     | 14 | 泉佐野保健所   | 泉佐野市湊<br>1-1-30     | 準工   | 48   | ●     | ●     | ●       | ●     | ●     |       |         |       |           | ●     | ●  |    |     |    |     |    | 一般    | 9.9m  | 15.3m |       |  |                |
|     | 15 | 池田市立南畑会館 | 池田市畑<br>1-7-4       | 第1住  | 57   | ●     | ●     | ●       | ●     | ●     | ●     | ●       | ●     | ●         | ●     | ●  | ●  | ●   | ●  |     |    |       | 一般    | 10.6m | 14.6m |  |                |
|     | 16 | 大東市役所    | 大東市谷川<br>1-1-1      | 第2住  | 48   | ●     | ●     | ●       | ●     | ●     |       |         |       |           | ●     | ●  |    |     |    |     |    |       | 一般    | 14.0m | 27.7m |  |                |

| 所管  | 番号     | 測定局              | 所在地               | 用途地域 | 設置年度 | 二硫化黄 | 浮粉遊入 | 浮遊粒子質 | 一窒酸化素 | 二窒酸化素 | 一炭酸化素 | 全炭酸化素 | 非炭化メタン | 光化学オゾン | 風速・風向 | 温度 | 湿度 | 日射量 | 雨量 | 交通量 | 種別 | 吸引口高さ | 風速計高さ  | 対象道路  | 備考                       |  |
|-----|--------|------------------|-------------------|------|------|------|------|-------|-------|-------|-------|-------|--------|--------|-------|----|----|-----|----|-----|----|-------|--|-------|--------------------------|--|
| 大阪府 | 17     | 府立修徳学院           | 柏原市高井田<br>818番地   | 調    | 49   | ●    | ●    |       | ●     | ●     |       |       |        | ●      | ●     |    |    |     |    |     | 一般 | 2.4m  | 148m   |       |                          |  |
|     | 18     | 貝塚市消防署           | 貝塚市鳥羽122-1        | 住    | 49   | ●    | ●    | ●     | ●     | ●     | ●     | ●     | ●      | ●      | ●     | ●  | ●  | ●   |    |     |    | 一般    | 17.0m  | 22.0m |                          |  |
|     | 19     | 王仁公園             | 枚方市王仁公園<br>1-1    | 調    | 51   | ●    |      | ●     | ●     | ●     |       |       |        |        | ●     | ●  | ●  |     |    |     |    | 一般    | 2.0m   | 8.5m  |                          |  |
|     | 20     | 島本町役場            | 三島郡島本町桜井<br>2-1-1 | 住    | 50   | ●    |      | ●     | ●     | ●     |       |       |        |        | ●     | ●  |    |     |    |     |    | 一般    | 15.5m  | 21.0m |                          |  |
|     | 21     | 富田林市役所           | 富田林市常盤町<br>1-1    | 近商   | 60   | ●    | ●    |       | ●     | ●     | ●     | ●     | ●      | ●      | ●     | ●  | ●  | ●   |    |     |    | 一般    | 30.0m  | 34.6m |                          |  |
|     | 22     | 八尾市立病院           | 八尾市南太子堂<br>2-1-55 | 住    | 45   |      |      | ●     | ●     | ●     | ●     | ●     | ●      |        | ●     |    |    |     |    |     | ●  | 自排    | 2.4m   | 8.9m  | 国道25号線                   |  |
|     | 23     | 淀川工業高校           | 守口市京阪本通<br>2-62   | 住    | 45   |      |      | ●     | ●     | ●     | ●     | ●     | ●      |        | ●     |    |    |     |    |     | ●  | 自排    | 2.1m   | 10.4m | 国道1号線                    |  |
|     | 24     | 淀屋橋              | 大阪市東区大川町<br>25番地  | 商    | 45   | ●    |      |       | ●     | ●     | ●     |       |        |        | ●     |    |    |     |    |     |    | 自排    | 1.9m   | -     | 御堂筋                      |  |
|     | 25     | 豊中市役所            | 豊中市中桜塚<br>3-1-1   | 近商   | 46   | ●    | ●    |       | ●     | ●     | ●     | ●     | ●      | ●      | ●     | ●  |    |     |    |     | ●  | 自排    | 2.1m   | 37.9m | 国道176号線                  |  |
|     | 26     | 松原市役所            | 松原市阿保<br>1-1-1    | 住    | 46   | ●    | ●    |       | ●     | ●     | ●     | ●     | ●      | ●      | ●     | ●  |    |     |    |     | ●  | 自排    | 3.1m   | 14.8m | 国道309号線                  |  |
|     | 27     | 国府小学校            | 和泉市府中町<br>2-5-20  | 住    | 46   | ●    | ●    |       | ●     | ●     | ●     | ●     | ●      | ●      | ●     | ●  |    |     |    |     | ●  | 自排    | 3.5m   | 17.9m | 府道大阪和泉南線                 |  |
|     | 28     | 高槻市役所            | 高槻市桃園町2-1         | 住    | 47   | ●    | ●    |       | ●     | ●     | ●     | ●     | ●      | ●      | ●     | ●  |    |     |    |     | ●  | 自排    | 1.9m   | 11.2m | 国道171号線                  |  |
|     | 29     | 摂津市役所            | 摂津市三島<br>1-2-1    | 準工   | 47   | ●    | ●    |       | ●     | ●     | ●     | ●     | ●      | ●      | ●     | ●  |    |     |    |     | ●  | 自排    | 2.2m   | 13.1m | 府道中央線                    |  |
|     | 30     | 泉南府民センター         | 岸和田市野田町<br>202    | 住    | 47   | ●    | ●    |       | ●     | ●     | ●     |       |        |        | ●     | ●  |    |     |    |     | ●  | 自排    | 2.0m   | 28.0m | 府道塔原線                    |  |
| 31  | 藤井寺市役所 | 藤井寺市岡<br>1-1-1   | 住                 | 48   | ●    | ●    |      | ●     | ●     | ●     |       |       |        | ●      | ●     | ●  | ●  |     |    | ●   | 自排 | 3.4m  | 21.9m  | 府道堺線  |                          |  |
| 32  | 長野小学校  | 河内長野市西代町<br>14-1 | 住                 | 48   | ●    | ●    |      | ●     | ●     | ●     |       |       |        | ●      | ●     |    |    |     |    | ●   | 自排 | 3.0m  | 18.1m  | 野作向野線 |                          |  |
| 33  | 泉南市役所  | 泉南市樽井730         | 住                 | 49   | ●    | ●    |      | ●     | ●     | ●     |       |       |        | ●      | ●     | ●  | ●  |     |    | ●   | 自排 | 6.9m  | 15.7m  | 府道信達線 |                          |  |
| 34  | 新日本製鉄  | 堺市築港八幡町<br>1番地   | 工                 | 45   |      |      |      |       |       |       |       |       |        | ●      |       |    |    |     |    |     | 立体 | -     | 0-64.7m<br>1.2-96.7m<br>3-141.3m<br>4-161.5m |       | 設置位置は2が鉄塔の北北西側、その他が南南東側。 |  |

| 所管             | 番号      | 測定局                 | 所在地                   | 用途地域 | 設置年度 | 二酸化硫黄 | 浮遊じん | 浮遊粒子状物質 | 一窒酸化窒素 | 二窒酸化窒素 | 一酸化炭素 | 全水酸化炭素 | 非炭化水素メタン | 光化学オキシダント | 風速・風向 | 温度 | 湿度 | 日射量 | 雨量 | 交通量 | 種別 | 吸引口高さ | 風速計高さ | 対象道路    | 備考     |             |
|----------------|---------|---------------------|-----------------------|------|------|-------|------|---------|--------|--------|-------|--------|----------|-----------|-------|----|----|-----|----|-----|----|-------|-------|---------|--------|-------------|
| 政大<br>令阪<br>市市 | 35      | 扇町中学校               | 大阪市北区扇町<br>2-4-15     | 商    | 48   | ●     | ●    | ●       | ●      | ●      |       |        |          |           | ●     |    |    |     |    |     | 一般 | 15.5m | 20.0m |         |        |             |
|                | 36      | 此花区役所               | 大阪市此花区春日北<br>1-8-4    | 住    | 42   | ●     |      | ●       | ●      | ●      |       | ●      | ●        | ●         | ●     |    |    |     |    |     |    | 一般    | 14.7m | 16.9m   |        |             |
|                | 37      | 平尾小学校               | 大阪市大正区平尾<br>2-21-28   | 住    | 40   | ●     |      | ●       | ●      | ●      |       |        |          |           | ●     | ○  | ○  |     |    |     |    | 一般    | 15.2m | 17.8m   |        | 温度、湿度は大阪府設置 |
|                | 38      | 淀中学校                | 大阪市西淀川区<br>大和田6-13-6  | 住    | 41   | ●     |      | ●       | ●      | ●      |       |        |          |           | ●     | ●  |    |     |    |     |    | 一般    | 15.2m | 19.7m   |        |             |
|                | 39      | 淀川区役所               | 大阪市淀川区十三東<br>1-18-21  | 商    | 40   | ●     | ●    | ●       | ●      | ●      |       | ●      | ●        | ●         | ●     |    |    |     |    |     |    | 一般    | 16.7m | 20.4m   |        |             |
|                | 40      | 勝山中学校               | 大阪市生野区勝山北<br>3-13-44  | 住    | 42   | ●     | ●    | ●       | ●      | ●      |       |        |          |           | ●     | ●  |    |     |    |     |    | 一般    | 15.2m | 19.0m   |        |             |
|                | 41      | 大宮中学校               | 大阪市旭区中宮<br>4-7-11     | 住    | 42   | ●     | ●    | ●       | ●      | ●      |       |        |          |           | ●     | ●  |    |     |    |     |    | 一般    | 16.0m | 17.5m   |        |             |
|                | 42      | 聖賢小学校               | 大阪市城東区新喜多<br>2-4-35   | 住    | 41   | ●     | ●    | ●       | ●      | ●      |       |        |          |           | ●     | ●  |    |     |    |     |    | 一般    | 12.9m | 15.1m   |        |             |
|                | 43      | 南稜中学校               | 大阪市住之江区御崎<br>4-6-43   | 第2住  | 42   | ●     |      | ●       | ●      | ●      |       |        |          |           | ●     | ●  |    |     |    |     |    | 一般    | 14.3m | 20.6m   |        |             |
|                | 44      | 摂陽中学校               | 大阪市平野区平野西<br>3-4-7    | 住    | 43   | ●     | ●    | ●       | ●      | ●      |       | ●      | ●        | ●         | ●     |    |    |     | ●  |     |    | 一般    | 16.1m | 20.6m   |        |             |
|                | 45      | 今宮中学校               | 大阪市西成区花園北<br>1-8-32   | 商    | 42   | ●     |      | ●       | ●      | ●      |       |        |          |           | ●     | ●  |    |     |    |     |    | 一般    | 14.2m | 16.6m   |        |             |
|                | 46      | 堀江小学校               | 大阪市西区北堀江<br>3-2-16    | 商    | 49   | ●     | ●    | ●       | ●      | ●      |       |        |          |           | ●     | ●  |    |     |    |     |    | 一般    | 8.0m  | 14.9m   |        |             |
|                | 47      | 茨田北小学校              | 大阪市鶴見区浜<br>3-8-66     | 住    | 48   | ●     |      | ●       |        |        |       |        |          |           | ●     |    |    |     |    |     |    | 一般    | 15.1m | -       |        |             |
|                | 48      | 難波中学校               | 大阪市浪速区塩草<br>1-1-59    | 住    | 49   |       |      |         |        |        |       |        |          |           | ●     |    |    |     |    |     |    | 一般    | 18.5m | -       |        |             |
|                | 49      | 梅田新道                | 大阪市北区西天満<br>2-36      | 商    | 41   |       |      | ●       | ●      | ●      | ●     |        |          |           |       |    |    |     |    |     |    | 自排    | 3.0m  | -       | 御堂筋    |             |
|                | 50      | 出来島小学校              | 大阪市西淀川区出来島町<br>2-2-24 | 住    | 44   | ●     | ●    |         | ●      | ●      | ●     | ●      | ●        | ●         |       |    |    |     |    |     |    | 自排    | 2.8m  | -       | 国道43号線 |             |
|                | 51      | 北粉浜小学校              | 大阪市住之江区粉浜<br>1-5-48   | 住    | 43   |       | ●    |         | ●      | ●      | ●     | ●      | ●        | ●         |       |    |    |     |    |     |    | 自排    | 5.2m  | -       | 国道26号線 |             |
|                | 52      | 杭全町交差点              | 大阪市東住吉区<br>杭全町265     | 準工   | 45   |       | ●    |         | ●      | ●      | ●     |        |          |           |       |    |    |     |    |     |    | 自排    | 1.7m  | -       | 国道25号線 |             |
| 53             | 新森小路小学校 | 大阪市旭区新森小路<br>6-3-13 | 住                     | 45   |      | ●     |      | ●       | ●      | ●      |       |        |          |           |       |    |    |     |    |     | 自排 | 2.2m  | -     | 国道163号線 |        |             |

| 所管  | 番号 | 測定局     | 所在地                  | 用途地域 | 設置年度 | 二酸化硫黄 | 浮遊粉じん | 浮遊粒子状物質 | 一酸化窒素 | 二酸化窒素 | 一酸化炭素 | 全水素炭化素 | 非炭化水素 | 光化学オキシダント | 風速・風向 | 温度 | 湿度 | 日射量 | 雨量 | 交通量 | 種別 | 吸引口高さ | 風速計高さ | 対象道路          | 備考 |
|-----|----|---------|----------------------|------|------|-------|-------|---------|-------|-------|-------|--------|-------|-----------|-------|----|----|-----|----|-----|----|-------|-------|---------------|----|
| 大阪府 | 54 | 海老江西小学校 | 大阪市福島区海老江<br>8-1-28  | 準工   | 45   | ●     | ●     | ●       | ●     | ●     |       |        |       |           |       |    |    |     |    |     | 自排 | 2.1m  | -     | 国道2号線         |    |
|     | 55 | 今里交差点   | 大阪市東成区大今里<br>西3-3-11 | 商    | 46   |       | ●     | ●       | ●     |       |       |        |       |           |       |    |    |     |    |     | 自排 | 5.1m  | -     | 森小路<br>大和川線   |    |
|     | 56 | 茨田中学校   | 大阪市鶴見区茨田<br>諸口3-4-44 | 住    | 47   |       |       | ●       | ●     |       |       |        |       |           |       |    |    |     |    |     | 自排 | 3.3m  | -     | 東野田茨田線        |    |
|     | 57 | 住之江交差点  | 大阪市住之江区<br>南加賀屋1-1   | 住    | 47   |       |       | ●       | ●     |       |       |        |       |           |       |    |    |     |    |     | 自排 | 2.0m  | -     | 敷津長吉線         |    |
|     | 58 | 上新庄交差点  | 大阪市東淀川区<br>上新庄2-22   | 住    | 47   |       |       | ●       | ●     |       |       |        |       |           |       |    |    |     |    |     | 自排 | 2.1m  | -     | 新庄大和川線        |    |
|     | 59 | 長居小学校   | 大阪市住吉区長居東<br>3-3     | 住    | 48   |       |       | ●       | ●     |       |       |        |       |           |       |    |    |     |    |     | 自排 | 3.3m  | -     | 天王寺吾彦線        |    |
|     | 60 | 大阪タワー   | 大阪市大淀区大淀南<br>2-2     | 商    | 48   |       |       |         |       |       |       |        |       |           | ●     | ●  | ●  |     |    |     | 立体 | -     | 120m  |               |    |
|     | 61 | 少林寺     | 堺市少林寺町東<br>4-1       | 住    | 38   | ●     | ●     | ●       | ●     | ●     |       | ●      | ●     | ●         | ●     | ●  | ●  |     |    |     | 一般 | 15m   | 18m   |               |    |
|     | 62 | 浜寺      | 堺市浜寺船尾町西<br>5-629    | 住    | 38   | ●     | ●     | ●       | ●     | ●     |       | ●      | ●     | ●         | ●     | ●  | ●  |     |    |     | 一般 | 15m   | 18m   |               |    |
|     | 63 | 金岡      | 堺市金岡町1254            | 第2住  | 40   | ●     | ●     | ●       | ●     | ●     |       | ●      | ●     | ●         | ●     | ●  | ●  |     |    |     | 一般 | 15m   | 18m   |               |    |
| 堺市  | 64 | 三宝      | 堺市三宝町<br>5-286       | 住    | 45   | ●     | ●     | ●       | ●     | ●     |       | ●      | ●     | ●         | ●     | ●  | ●  |     |    |     | 一般 | 15m   | 18m   |               |    |
|     | 65 | 若松台     | 堺市若松台<br>3-34-1      | 第2住  | 46   | ●     | ●     | ●       | ●     | ●     |       |        |       | ●         | ●     | ●  | ●  |     |    |     | 一般 | 15m   | 18m   |               |    |
|     | 66 | 錦       | 堺市九間町東<br>3-1-17     | 住    | 38   | ●     | ●     | ●       |       |       |       |        |       | ●         |       |    |    |     |    |     | 一般 | 15m   | 18m   |               |    |
|     | 67 | 石津      | 堺市浜寺石津町中<br>2-185    | 住    | 39   | ●     | ●     | ●       |       |       |       |        |       | ●         | ●     |    |    |     |    |     | 一般 | 15m   | 18m   |               |    |
|     | 68 | 浜寺公園    | 堺市浜寺公園町              | 風致   | 42   | ●     | ●     | ●       |       |       |       |        |       |           | ●     |    |    |     |    |     | 一般 | 3m    | 8m    |               |    |
|     | 69 | 登美丘     | 堺市大美野135             | 第1住  | 46   | ●     | ●     | ●       |       |       |       |        |       | ●         | ●     |    |    |     |    |     | 一般 | 15m   | 18m   |               |    |
|     | 70 | 堺市役所    | 堺市南瓦町3-1             | 商    | 45   | ●     | ●     |         | ●     | ●     | ●     |        |       | ●         | ●     | ●  | ●  |     |    |     | 自排 | 3m    | 5m    | 府道大阪和泉<br>泉南線 |    |
|     | 71 | 第2阪和    | 堺市新在家町東4丁            | 第2住  | 49   |       |       |         | ●     | ●     | ●     |        |       |           |       |    |    |     |    |     | 自排 | 2.5m  | -     | 国道26号線        |    |
|     | 72 | 大浜      | 堺市大浜北町<br>2-83       | 住    | 46   |       |       |         |       | ●     |       |        |       |           |       |    |    |     |    |     | 自排 | 2m    | -     | 府道堺阪南線        |    |



| 所管  | 番号                | 測定局             | 所在地                   | 用途地域                      | 設置年度 | 二酸化硫黄 | 浮遊じん | 浮遊粒子状物質 | 一酸化窒素 | 二酸化窒素 | 一酸化炭素 | 全水素 | 非炭化水素 | 光化学オゾン | 風速・風向 | 温度 | 湿度 | 日射量 | 雨量 | 交通量 | 種別 | 吸引口高さ | 風速計高さ | 対象道路        | 備考              |  |
|-----|-------------------|-----------------|-----------------------|---------------------------|------|-------|------|---------|-------|-------|-------|-----|-------|--------|-------|----|----|-----|----|-----|----|-------|-------|-------------|-----------------|--|
| 政令市 | 堺市                | 73 安井           | 堺市中安井町 3-96           | 住                         | 46   |       |      |         |       | ●     |       |     |       |        |       |    |    |     |    |     | 自排 | 2m    | -     | 府道中央線<br>環状 |                 |  |
|     | 豊中市               | 74 野田           | 豊中市野田町 1-2            | 住                         | 47   | ●     | ●    | ●       | ●     | ●     | ●     |     |       |        | ●     | ●  | ●  | ●   |    |     |    | 一般    | 12m   | 20m         |                 |  |
|     |                   | 75 千成           | 豊中市千成町 2-2-65         | 準工                        | 49   | ●     | ●    | ●       | ●     | ●     | ●     |     |       |        | ●     | ●  | ●  | ●   |    |     |    | 一般    | 7m    | 7.5m        |                 |  |
|     |                   | 76 千里           | 豊中市千里西町 1-1-3         | 商                         | 49   | ●     | ●    | ●       | ●     | ●     | ●     | ●   | ●     | ●      | ●     | ●  | ●  | ●   |    |     |    | 自排    | 8m    | 10.5m       | 府道中央線<br>環状     |  |
|     |                   | 吹田市             | 77                    | 吹田市西消防署<br>吹田市垂水町 3-25-16 | 住    | 47    | ●    | ●       | ●     | ●     | ●     |     |       |        |       | ●  | ●  | ●   | ●  |     | ●  |       | 一般    | 8.5m        | 30m             |  |
|     | 78                |                 | 吹田市北消防署<br>吹田市藤白台 1-1 | 第2住                       | 53   | ●     | ●    | ●       | ●     | ●     |       |     | ●     | ●      | ●     | ●  | ●  | ●   |    | ●   |    | 一般    | 7.5m  | 12m         |                 |  |
|     | 79 泉町             |                 | 吹田市泉町 1               | 住                         | 59   | ●     | ●    | ●       | ●     | ●     | ●     | ●   | ●     | ●      |       | ●  |    |     |    |     |    | 自排    | 3.5m  | 8m          | 府道大<br>阪線<br>環状 |  |
|     | 高槻市<br>枚方市<br>茨田市 | 80 高槻南          | 高槻市芝生町 2              | 第2住                       | 60   | ●     |      | ●       | ●     | ●     |       |     |       |        | ●     | ●  | ●  | ●   |    |     |    | 一般    | 6m    | 8m          |                 |  |
|     |                   | 81 北部市民センター     | 枚方市楠葉並木町 2-29-3       | 第1住                       | 50   | ●     | ●    | ●       | ●     | ●     |       |     |       |        |       | ●  |    |     |    |     |    | 一般    | 6.5m  | 13m         |                 |  |
|     |                   | 82 東大阪市公害監視センター | 東大阪市西岩田 3-3-2         | 商                         | 50   | ●     |      | ●       | ●     | ●     | ●     | ●   | ●     | ●      |       | ●  | ●  |     |    |     |    | 自排    | 10m   | 15m         | 府道中央線<br>環状     |  |
| 要綱市 | 高石市               | 83 高石市公害監視センター  | 高石市高師浜 4-1-26         | 近商                        | 41   | ●     | ●    | ●       | ●     | ●     | ●     | ●   | ●     | ●      | ●     | ●  | ●  |     | ●  |     | 一般 | 9.0m  | 14.0m |             |                 |  |
|     |                   | 84 羽衣学園         | 高石市東羽衣 1-11-57        | 第2住                       | 44   | ●     | ●    |         | ●     | ●     |       |     |       |        | ●     | ●  |    |     |    |     | 一般 | 22.8m | 24.8m |             |                 |  |
|     |                   | 85 高陽小学校        | 高石市千代田 5-8-40         | 第2住                       | 44   | ●     | ●    |         | ●     | ●     |       |     |       |        | ●     | ●  |    | ●   |    |     | 一般 | 21.3m | 22.9m |             |                 |  |
|     |                   | 86 取石小学校        | 高石市取石 3-14-23         | 第2住                       | 47   | ●     | ●    | ●       | ●     | ●     |       |     | ●     | ●      | ●     | ●  |    |     |    |     |    | 一般    | 18.2m | 22.1m       |                 |  |
|     | 市                 | 岬町              | 87 役場                 | 岬町深日 2000-1               | 第2住  | 48    | ●    | ●       |       | ●     | ●     | ●   |       |        | ●     | ●  | ●  | ●   |    |     | ●  | 一般    | 5m    | 10m         |                 |  |
|     |                   |                 | 88 孝子                 | 岬町孝子 498                  | 無指定  | 48    | ●    | ●       |       | ●     | ●     | ●   |       |        |       | ●  | ●  |     |    |     | ●  | 一般    | 6m    | 15m         |                 |  |
|     |                   |                 | 89 淡輪                 | 岬町淡輪 4546                 | 住    | 48    | ●    | ●       |       | ●     | ●     |     |       |        |       | ●  | ●  |     |    |     |    | 一般    | 3m    | 15m         |                 |  |
|     |                   |                 | 90 深日                 | 岬町深日 545                  | 住    | 48    | ●    | ●       |       | ●     | ●     |     |       |        |       | ●  |    |     |    |     |    | 一般    | 3m    | 15m         |                 |  |
|     |                   |                 | 91 多奈川                | 岬町多奈川谷川 1220              | 住    | 48    | ●    | ●       |       | ●     | ●     |     |       |        |       | ●  | ●  |     |    |     |    | 一般    | 3.1m  | 15m         |                 |  |

| 所管   | 番号  | 測定局        | 所在地           | 用途地域       | 設置年度 | 二酸化硫黄 | 浮遊粉じん | 浮遊粒子状物質 | 一酸化窒素 | 二酸化窒素 | 一酸化炭素 | 全炭化素 | 非炭化素 | 光化学オキシダント | 風速・風向 | 温度 | 湿度 | 日射量 | 雨量 | 交通量 | 種別 | 吸引口高さ | 風速計高さ | 対象道路   | 備考 |
|------|-----|------------|---------------|------------|------|-------|-------|---------|-------|-------|-------|------|------|-----------|-------|----|----|-----|----|-----|----|-------|-------|--------|----|
| 要綱市町 | 92  | 小島         | 岬町多奈川小島770    | 調          | 48   | ●     | ●     |         | ●     | ●     |       |      |      |           | ●     |    |    |     |    |     | 一般 | 3.3m  | 15m   |        |    |
|      | 93  | 東畑         | 岬町東畑666       | 調          | 48   | ●     | ●     |         | ●     | ●     |       |      |      |           | ●     |    |    |     |    |     | 一般 | 5m    | 13m   |        |    |
|      | 94  | 西畑         | 岬町西畑546       | 調          | 48   | ●     | ●     |         | ●     | ●     |       |      |      |           | ●     |    |    |     |    |     | 一般 | 3.1m  | 13m   |        |    |
| 岸和田市 | 95  | 新条小学校      | 岸和田市荒木町2-4-33 | 第2住        | 48   |       |       |         |       |       |       |      |      | ●         |       |    |    |     |    |     | 一般 | 2m    | —     |        |    |
|      | 96  | 山直南幼稚園     | 岸和田市稲葉町20     | 調          | 57   |       |       |         | ●     | ●     |       |      |      |           |       |    |    |     |    |     | 一般 | 2m    | —     |        |    |
|      | 97  | 岸和田市役所     | 岸和田市岸城町7-1    | 近商         | 46   | ●     |       | ●       | ●     | ●     | ●     | ●    |      |           | ●     | ●  | ●  | ●   | ●  | ●   | 自排 | 3m    | 15m   | 府道堺阪南線 |    |
| 般市   | 98  | 泉大津市役所     | 泉大津市東雲町9-12   | 準工         | 46   | ●     |       | ●       | ●     | ●     | ●     | ●    |      | ●         | ●     | ●  | ●  | ●   |    |     | 一般 | 24m   | 24m   |        |    |
|      | 99  | 市民球場       | 守口市松下町1番地     | 住          | 49   |       |       |         |       |       |       |      |      | ●         |       |    |    |     |    |     | 一般 | 2.5m  | —     |        |    |
|      | 100 | 第1測定局(金田)  | 守口市金田町1-69    | 住          | 58   | ●     |       | ●       | ●     | ●     |       |      |      |           | ●     | ●  |    |     |    |     | 一般 | 4.0m  | 8.5m  |        |    |
|      | 101 | 第2測定局(大日)  | 守口市大日町3-168   | 準工         | 60   | ●     |       | ●       | ●     | ●     | ●     |      |      |           | ●     | ●  |    |     |    |     | 一般 | 4.0m  | 14m   |        |    |
|      | 102 | 志紀公園       | 八尾市志紀町西3      | 第2住        | 60   | ●     | ●     |         | ●     | ●     |       |      |      |           | ●     | ●  |    |     |    |     | 一般 | 4m    | 8.7m  |        |    |
|      | 103 | 泉佐野市役所     | 泉佐野市295-3     | 住          | 49   | ●     | ●     |         | ●     | ●     |       |      |      |           | ●     | ●  |    |     |    |     | 一般 | 17m   | 30m   |        |    |
|      | 104 | 大堀給食センター   | 松原市大堀町190-1   | 準工         | 51   | ●     |       | ●       | ●     | ●     |       |      |      |           | ●     |    |    |     |    |     | 一般 | 6m    | —     |        |    |
|      | 105 | 幸小学校       | 和泉市幸町61       | 住          | 47   | ●     |       |         | ●     | ●     |       |      |      |           | ●     | ●  |    |     |    |     | 一般 | 12m   | 16m   |        |    |
|      | 106 | 石尾中学校      | 和泉市万町930      | 住          | 47   | ●     | ●     |         | ●     | ●     |       |      |      |           | ●     | ●  |    |     |    |     | 一般 | 5m    | 16m   |        |    |
|      | 町   | 107        | 柏原市役所         | 柏原市安堂町1-55 | 住    | 47    | ●     | ●       |       |       |       |      |      |           | ●     | ●  |    |     |    |     |    | 一般    | 3m    | 22m    |    |
| 108  |     | 柏原市民文化センター | 柏原市上市4-1-27   | 住          | 47   |       |       |         |       |       |       |      |      |           | ●     |    |    |     |    |     | 気象 | —     | 15m   |        |    |
| 109  |     | 柏原市立国分合同会館 | 柏原市国分本町2-7-2  | 住          | 48   |       |       |         |       |       |       |      |      |           | ●     |    |    |     |    |     | 気象 | —     | 17m   |        |    |
| 門真市  | 110 | 門真市役所      | 門真市中町1-1      | 住          | 55   | ●     |       |         | ●     | ●     |       |      |      | ●         | ●     | ●  | ●  |     |    |     | 一般 | 14m   | 16.1m |        |    |

| 所管  | 番号  | 測定局      | 所在地             | 用途地域 | 設置年度 | 二酸化硫黄 | 浮遊粉じん | 浮遊粒子状物質 | 一酸化窒素 | 二酸化窒素 | 一酸化炭素 | 全炭化水素 | 非炭化水素 | 光化学オキシダント | 風速風向 | 温度 | 湿度 | 日射量 | 雨量 | 交通量 | 種別 | 吸引口高さ | 風速計高さ | 対象道路 | 備考 |  |
|-----|-----|----------|-----------------|------|------|-------|-------|---------|-------|-------|-------|-------|-------|-----------|------|----|----|-----|----|-----|----|-------|-------|------|----|--|
| 熊取町 | 111 | 学校給食センター | 藤井寺市船橋町 9-1     | 準工   | 49   | ●     |       |         |       |       |       |       |       | ●         | ●    |    |    |     |    |     | 一般 | 10m   | 12m   |      |    |  |
|     | 112 | 交野市役所    | 交野市私部 1-1-1     | 第2住  | 49   |       |       |         | ●     | ●     |       |       |       |           |      |    |    |     |    |     |    | 一般    | 16m   | 19m  |    |  |
|     | 113 | 熊取町役場    | 泉南郡熊取町大字野田 2244 | 住    | 49   | ●     | ●     |         | ●     | ●     |       |       |       |           | ●    | ●  | ●  | ●   |    | ●   |    | 一般    | 8m    | 19m  |    |  |

# I 大氣污染物質年間測定結果

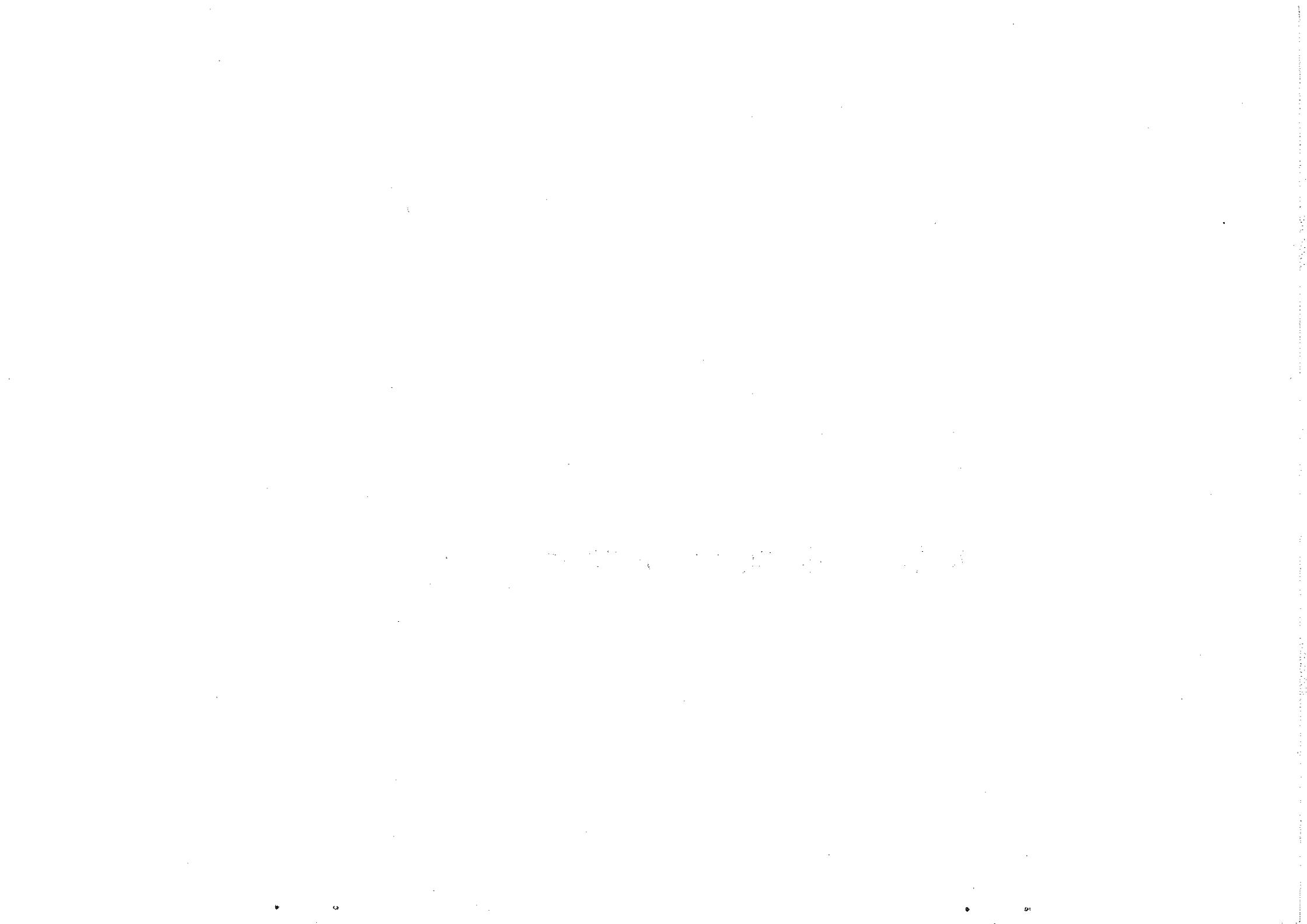

二氧化硫 (SO<sub>2</sub> : 年間値)

| 都道府県      | 市町村 | 測定局       | 令別表第3の区分 | 用途地域  | 有効測定日数 | 測定時間 | 年平均値  | 1時間値が0.1 ppmを超えた時間数とその割合 |       | 日平均値が0.04 ppmを超えた日数とその割合 |       | 1時間値の最高値 | 日平均値の2%除外値 | 日平均値が0.04 ppmを超えた日が2日以上連続したことの有無 | 環境基準の長期評価による日平均値が0.04 ppmを超えた日数 | 備考 |
|-----------|-----|-----------|----------|-------|--------|------|-------|--------------------------|-------|--------------------------|-------|----------|------------|----------------------------------|---------------------------------|----|
|           |     |           |          |       |        |      |       | (日)                      | (%)   | (日)                      | (%)   |          |            |                                  |                                 |    |
|           |     |           |          |       |        |      |       | (時間)                     | (ppm) | (ppm)                    | (ppm) |          |            |                                  |                                 |    |
| 大阪府       | 大阪  | 国設大阪府町中学校 | 58       | 第1種工業 | 335    | 8220 | 0.011 | 0                        | 0.0   | 0                        | 0.0   | 0.050    | 0.022      | 0                                | 0                               |    |
|           |     | 此花区役所     | 58       | 第1種工業 | 362    | 8665 | 0.010 | 0                        | 0.0   | 0                        | 0.0   | 0.049    | 0.019      | 0                                | 0                               |    |
|           |     | 平尾小学校     | 58       | 住居    | 358    | 8596 | 0.012 | 0                        | 0.0   | 0                        | 0.0   | 0.052    | 0.024      | 0                                | 0                               |    |
|           |     | 滝中学校      | 58       | 住居    | 362    | 8682 | 0.011 | 0                        | 0.0   | 0                        | 0.0   | 0.055    | 0.021      | 0                                | 0                               |    |
|           |     | 滝中学校      | 58       | 住居    | 361    | 8589 | 0.011 | 0                        | 0.0   | 0                        | 0.0   | 0.047    | 0.020      | 0                                | 0                               |    |
|           |     | 淀川区役所     | 58       | 第1種工業 | 364    | 8688 | 0.012 | 0                        | 0.0   | 0                        | 0.0   | 0.047    | 0.023      | 0                                | 0                               |    |
|           |     | 助山中学校     | 58       | 第1種工業 | 344    | 8209 | 0.012 | 0                        | 0.0   | 0                        | 0.0   | 0.056    | 0.022      | 0                                | 0                               |    |
|           |     | 大宮中学校     | 58       | 住居    | 365    | 8698 | 0.010 | 0                        | 0.0   | 0                        | 0.0   | 0.045    | 0.020      | 0                                | 0                               |    |
|           |     | 豊登小学校     | 58       | 住居    | 365    | 8692 | 0.011 | 0                        | 0.0   | 0                        | 0.0   | 0.045    | 0.020      | 0                                | 0                               |    |
|           |     | 南校中学校     | 58       | 住居    | 361    | 8638 | 0.011 | 0                        | 0.0   | 0                        | 0.0   | 0.061    | 0.021      | 0                                | 0                               |    |
| 堺         |     | 旗陽中学校     | 58       | 住居    | 363    | 8661 | 0.009 | 0                        | 0.0   | 0                        | 0.0   | 0.045    | 0.019      | 0                                | 0                               |    |
|           |     | 今宮中学校     | 58       | 第1種工業 | 364    | 8675 | 0.012 | 0                        | 0.0   | 0                        | 0.0   | 0.052    | 0.022      | 0                                | 0                               |    |
|           |     | 堀江小学校     | 58       | 第1種工業 | 356    | 8613 | 0.011 | 0                        | 0.0   | 0                        | 0.0   | 0.048    | 0.020      | 0                                | 0                               |    |
|           |     | 淡田北小学校    | 58       | 住居    | 362    | 8671 | 0.009 | 0                        | 0.0   | 0                        | 0.0   | 0.042    | 0.017      | 0                                | 0                               |    |
|           |     | 府立大学      | 58       | 住居    | 349    | 8472 | 0.007 | 0                        | 0.0   | 0                        | 0.0   | 0.058    | 0.015      | 0                                | 0                               |    |
|           |     | 少林寺       | 58       | 住居    | 364    | 8717 | 0.010 | 0                        | 0.0   | 0                        | 0.0   | 0.058    | 0.020      | 0                                | 0                               |    |
|           |     | 錦         | 58       | 住居    | 363    | 8716 | 0.010 | 0                        | 0.0   | 0                        | 0.0   | 0.057    | 0.020      | 0                                | 0                               |    |
|           |     | 浜寺        | 58       | 住居    | 327    | 8230 | 0.008 | 0                        | 0.0   | 0                        | 0.0   | 0.065    | 0.017      | 0                                | 0                               |    |
|           |     | 石津        | 58       | 住居    | 355    | 8600 | 0.010 | 0                        | 0.0   | 0                        | 0.0   | 0.079    | 0.019      | 0                                | 0                               |    |
|           |     | 金岡        | 58       | 住居    | 359    | 8652 | 0.007 | 0                        | 0.0   | 0                        | 0.0   | 0.057    | 0.014      | 0                                | 0                               |    |
| 豊中        |     | 浜寺公園      | 58       | 風致    | 299    | 7836 | 0.007 | 0                        | 0.0   | 0                        | 0.0   | 0.049    | 0.014      | 0                                | 0                               |    |
|           |     | 三笠        | 58       | 住居    | 362    | 8721 | 0.010 | 0                        | 0.0   | 0                        | 0.0   | 0.061    | 0.021      | 0                                | 0                               |    |
|           |     | 若松台       | 58       | 住居    | 359    | 8651 | 0.006 | 0                        | 0.0   | 0                        | 0.0   | 0.035    | 0.013      | 0                                | 0                               |    |
|           |     | 登美丘       | 58       | 住居    | 353    | 8613 | 0.005 | 0                        | 0.0   | 0                        | 0.0   | 0.036    | 0.012      | 0                                | 0                               |    |
|           |     | 豊中市南消防署   | 58       | 第1種工業 | 362    | 8649 | 0.010 | 0                        | 0.0   | 0                        | 0.0   | 0.068    | 0.019      | 0                                | 0                               |    |
| 吹田        |     | 野田        | 58       | 住居    | 361    | 8684 | 0.009 | 0                        | 0.0   | 0                        | 0.0   | 0.059    | 0.019      | 0                                | 0                               |    |
|           |     | 千成        | 58       | 第1種工業 | 340    | 8447 | 0.009 | 0                        | 0.0   | 0                        | 0.0   | 0.054    | 0.020      | 0                                | 0                               |    |
|           |     | 吹田保健所     | 58       | 住居    | 363    | 8630 | 0.008 | 0                        | 0.0   | 0                        | 0.0   | 0.066    | 0.016      | 0                                | 0                               |    |
|           |     | 吹田市西消防署   | 58       | 住居    | 352    | 8578 | 0.007 | 0                        | 0.0   | 0                        | 0.0   | 0.048    | 0.015      | 0                                | 0                               |    |
|           |     | 吹田市北消防署   | 58       | 住居    | 353    | 8531 | 0.005 | 0                        | 0.0   | 0                        | 0.0   | 0.031    | 0.012      | 0                                | 0                               |    |
| 泉大津<br>守口 |     | 泉大津保健所    | 58       | 第1種工業 | 353    | 8466 | 0.011 | 0                        | 0.0   | 0                        | 0.0   | 0.072    | 0.020      | 0                                | 0                               |    |
|           |     | 泉大津市役所    | 58       | 第1種工業 | 346    | 8437 | 0.011 | 0                        | 0.0   | 0                        | 0.0   | 0.079    | 0.024      | 0                                | 0                               |    |
|           |     | 守口保健所     | 58       | 住居    | 364    | 8651 | 0.010 | 0                        | 0.0   | 0                        | 0.0   | 0.041    | 0.018      | 0                                | 0                               |    |
|           |     | 第1測定局(金田) | 58       | 住居    | 355    | 8587 | 0.008 | 0                        | 0.0   | 0                        | 0.0   | 0.045    | 0.016      | 0                                | 0                               |    |
|           |     | 第2測定局(大日) | 58       | 第1種工業 | 180    | 4333 | 0.007 | 0                        | 0.0   | 0                        | 0.0   | 0.038    | 0.015      | 0                                | 0                               |    |

二酸化硫黄 (SO<sub>2</sub> : 年間値)

| 都<br>道<br>府<br>県 | 市<br>町<br>村 | 測<br>定<br>局 | 令<br>別<br>表<br>第<br>3<br>の<br>区<br>分 | 用<br>途<br>地<br>域 | 有<br>効<br>測<br>定<br>日<br>数 | 測<br>定<br>時<br>間 | 年<br>平<br>均<br>値 | 1時間値が0.1<br>ppmを<br>超えた<br>時間数とその割合 |       | 日平均値が0.04<br>ppmを<br>超えた<br>日数とその割合 |       | 1時間値の<br>最<br>高<br>値 | 日平均値の<br>2%除外値 | 日平均値が<br>0.04<br>ppmを<br>超<br>えた日<br>が2<br>日以上<br>連続<br>したこ<br>との<br>有無 | 環境基準の<br>長期的評<br>価によ<br>る日平<br>均値が<br>0.04<br>ppmを<br>超<br>えた日<br>数 | 備<br>考 |
|------------------|-------------|-------------|--------------------------------------|------------------|----------------------------|------------------|------------------|-------------------------------------|-------|-------------------------------------|-------|----------------------|----------------|---|---|--------|
|                  |             |             |                                      |                  |                            |                  |                  | (時間)                                | (%)   | (日)                                 | (%)   |                      |                |   |   |        |
|                  |             |             |                                      |                  |                            |                  |                  | (ppm)                               | (ppm) |                                     |       |                      |                |   |   |        |
| 大阪               | 枚方          | 枚方市役所       | 58                                   | 商                | 327                        | 7917             | 0.007            | 0                                   | 0.0   | 0                                   | 0.0   | 0.041                | 0.014          | 0   | 0   |        |
|                  |             | 王仁公園        | 58                                   | 未                | 346                        | 8429             | 0.005            | 0                                   | 0.0   | 0                                   | 0.0   | 0.027                | 0.010          | 0   | 0   |        |
|                  | 八尾          | 北部市民センター    | 58                                   | 住                | 354                        | 8515             | 0.005            | 0                                   | 0.0   | 0                                   | 0.0   | 0.029                | 0.011          | 0   | 0   |        |
|                  |             | 八尾保健所       | 58                                   | 住                | 349                        | 8366             | 0.010            | 0                                   | 0.0   | 0                                   | 0.0   | 0.043                | 0.018          | 0   | 0   |        |
|                  |             | 志紀公園        | 58                                   | 住                | 139                        | 3911             | 0.007            | 0                                   | 0.0   | 0                                   | 0.0   | 0.030                | 0.013          | 0   | 0   |        |
| 寝屋川              | 寝屋川市役所      | 58          | 住                                    | 323              | 7880                       | 0.007            | 0                | 0.0                                 | 0     | 0.0                                 | 0.044 | 0.016                | 0              | 0   |   |        |
|                  | 大腸学校給食センター  | 58          | 準工                                   | 328              | 8146                       | 0.008            | 0                | 0.0                                 | 0     | 0.0                                 | 0.041 | 0.016                | 0              | 0   |   |        |
|                  | 大東          | 58          | 住                                    | 354              | 8568                       | 0.008            | 0                | 0.0                                 | 0     | 0.0                                 | 0.035 | 0.016                | 0              | 0   |   |        |
|                  | 門真          | 58          | 住                                    | 355              | 8611                       | 0.011            | 0                | 0.0                                 | 0     | 0.0                                 | 0.047 | 0.021                | 0              | 0   |   |        |
|                  | 高石          | 58          | 住                                    | 313              | 8000                       | 0.006            | 0                | 0.0                                 | 0     | 0.0                                 | 0.040 | 0.013                | 0              | 0   |   |        |
| 東大阪              | 高石市公害監視センター | 58          | 商                                    | 276              | 7621                       | 0.006            | 0                | 0.0                                 | 0     | 0.0                                 | 0.046 | 0.014                | 0              | 0   |   |        |
|                  | 羽衣学園        | 58          | 住                                    | 260              | 7482                       | 0.006            | 0                | 0.0                                 | 0     | 0.0                                 | 0.049 | 0.012                | 0              | 0   |   |        |
|                  | 高陽小学校       | 58          | 住                                    | 265              | 7624                       | 0.005            | 0                | 0.0                                 | 0     | 0.0                                 | 0.036 | 0.012                | 0              | 0   |   |        |
|                  | 取石小学校       | 58          | 住                                    | 324              | 8286                       | 0.005            | 0                | 0.0                                 | 0     | 0.0                                 | 0.061 | 0.012                | 0              | 0   |   |        |
|                  | 東大阪市西保健所    | 58          | 商                                    | 365              | 8655                       | 0.009            | 0                | 0.0                                 | 0     | 0.0                                 | 0.043 | 0.018                | 0              | 0   |   |        |
| 池田               | 東大阪市東支所     | 58          | 商                                    | 312              | 7705                       | 0.008            | 0                | 0.0                                 | 0     | 0.0                                 | 0.041 | 0.016                | 0              | 0   |   |        |
|                  | 池田市立南翔会館    | 59          | 住                                    | 360              | 8595                       | 0.005            | 0                | 0.0                                 | 0     | 0.0                                 | 0.029 | 0.011                | 0              | 0   |   |        |
|                  | 高槻          | 59          | 住                                    | 362              | 8682                       | 0.005            | 0                | 0.0                                 | 0     | 0.0                                 | 0.028 | 0.011                | 0              | 0   |   |        |
|                  | 貝塚          | 59          | 住                                    | 360              | 8617                       | 0.009            | 0                | 0.0                                 | 0     | 0.0                                 | 0.080 | 0.018                | 0              | 0   |   |        |
|                  | 茨木          | 59          | 商                                    | 363              | 8646                       | 0.008            | 0                | 0.0                                 | 0     | 0.0                                 | 0.040 | 0.018                | 0              | 0   |   |        |
| 泉佐野              | 泉佐野保健所      | 59          | 準工                                   | 354              | 8492                       | 0.008            | 0                | 0.0                                 | 0     | 0.0                                 | 0.048 | 0.016                | 0              | 0   |   |        |
|                  | 泉佐野市役所      | 59          | 住                                    | 218              | 5452                       | 0.007            | 0                | 0.0                                 | 0     | 0.0                                 | 0.049 | 0.016                | 0              | 0   |   |        |
|                  | 富田林         | 59          | 商                                    | 308              | 7927                       | 0.005            | 0                | 0.0                                 | 0     | 0.0                                 | 0.029 | 0.010                | 0              | 0   |   |        |
|                  | 和泉          | 59          | 住                                    | 320              | 8072                       | 0.004            | 0                | 0.0                                 | 0     | 0.0                                 | 0.025 | 0.009                | 0              | 0   |   |        |
|                  | 豊小学校        | 59          | 住                                    | 314              | 7924                       | 0.006            | 0                | 0.0                                 | 0     | 0.0                                 | 0.050 | 0.013                | 0              | 0   |   |        |
| 柏原               | 府立徳徳学院      | 59          | 未                                    | 337              | 8361                       | 0.006            | 0                | 0.0                                 | 0     | 0.0                                 | 0.033 | 0.012                | 0              | 0   |   |        |
|                  | 柏原市役所       | 59          | 住                                    | 350              | 8494                       | 0.007            | 0                | 0.0                                 | 0     | 0.0                                 | 0.031 | 0.013                | 0              | 0   |   |        |
|                  | 藤井寺         | 59          | 準工                                   | 293              | 7408                       | 0.007            | 0                | 0.0                                 | 0     | 0.0                                 | 0.034 | 0.014                | 0              | 0   |   |        |
|                  | 島本町         | 59          | 住                                    | 352              | 8464                       | 0.007            | 0                | 0.0                                 | 0     | 0.0                                 | 0.088 | 0.016                | 0              | 0   |   |        |
|                  | 熊取町         | 59          | 住                                    | 312              | 7711                       | 0.008            | 0                | 0.0                                 | 0     | 0.0                                 | 0.049 | 0.014                | 0              | 0   |   |        |
| 堺                | 役場          | 59          | 住                                    | 347              | 8458                       | 0.006            | 0                | 0.0                                 | 0     | 0.0                                 | 0.031 | 0.011                | 0              | 0   |   |        |
|                  | 芥子          | 59          | 未                                    | 353              | 8471                       | 0.003            | 0                | 0.0                                 | 0     | 0.0                                 | 0.035 | 0.007                | 0              | 0   |   |        |
|                  | 淡輪          | 59          | 住                                    | 357              | 8559                       | 0.004            | 0                | 0.0                                 | 0     | 0.0                                 | 0.025 | 0.009                | 0              | 0   |   |        |
|                  | 深日          | 59          | 住                                    | 356              | 8505                       | 0.004            | 0                | 0.0                                 | 0     | 0.0                                 | 0.035 | 0.009                | 0              | 0   |   |        |
|                  | 多奈川         | 59          | 住                                    | 236              | 6139                       | 0.003            | 0                | 0.0                                 | 0     | 0.0                                 | 0.024 | 0.007                | 0              | 0   |   |        |

二酸化硫黄 (SO<sub>2</sub> :年間値)

| 都道府県 | 市町村 | 測定局         | 令別表第3の区分 | 用途 | 有効測定日数 | 測定時間 | 年平均値  | 1時間値が0.1 ppmを超えた |      | 日平均値が0.04 ppmを超えた |       | 1時間値の最高値 | 日平均値の2%除外値 | 日平均値が0.04 ppmを超えた日が2日以上連続したことの有無 |     | 環境基準の長期的評価による日平均値が0.04 ppmを超えた日数 | 備考 |
|------|-----|-------------|----------|----|--------|------|-------|------------------|------|-------------------|-------|----------|------------|----------------------------------|-----|----------------------------------|----|
|      |     |             |          |    |        |      |       | (時間)             | (%)  | (日)               | (%)   |          |            | 有                                | 無   |                                  |    |
|      |     |             |          |    |        |      |       | (ppm)            | (時間) | (%)               | (ppm) |          |            | (ppm)                            | (日) |                                  |    |
| 大阪府  | 堺市  | 小島          | 59       | 未  | 355    | 8476 | 0.004 | 0                | 0.0  | 0                 | 0.0   | 0.029    | 0.009      | 0                                | 0   |                                  |    |
|      |     | 東畑          | 59       | 未  | 347    | 8336 | 0.003 | 0                | 0.0  | 0                 | 0.0   | 0.038    | 0.008      | 0                                | 0   |                                  |    |
|      |     | 西畑          | 59       | 未  | 350    | 8445 | 0.003 | 0                | 0.0  | 0                 | 0.0   | 0.028    | 0.006      | 0                                | 0   |                                  |    |
|      |     | 流屋橋         | 58       | 商  | 324    | 8010 | 0.012 | 0                | 0.0  | 0                 | 0.0   | 0.051    | 0.021      | 0                                | 0   |                                  |    |
|      |     | 出来島小学校      | 58       | 住  | 365    | 8671 | 0.021 | 3                | 0.0  | 4                 | 1.1   | 0.118    | 0.038      | 0                                | 0   |                                  |    |
| 堺市   | 堺市  | 海老江西小学校     | 58       | 学  | 361    | 8662 | 0.016 | 0                | 0.0  | 0                 | 0.0   | 0.068    | 0.028      | 0                                | 0   |                                  |    |
|      |     | 市役所         | 58       | 商  | 356    | 8600 | 0.011 | 0                | 0.0  | 0                 | 0.0   | 0.057    | 0.022      | 0                                | 0   |                                  |    |
|      |     | 豊中市役所       | 58       | 商  | 365    | 8635 | 0.008 | 0                | 0.0  | 0                 | 0.0   | 0.048    | 0.016      | 0                                | 0   |                                  |    |
|      |     | 千里          | 58       | 商  | 364    | 8737 | 0.008 | 0                | 0.0  | 0                 | 0.0   | 0.043    | 0.018      | 0                                | 0   |                                  |    |
|      |     | 泉町          | 58       | 住  | 355    | 8637 | 0.011 | 0                | 0.0  | 0                 | 0.0   | 0.052    | 0.020      | 0                                | 0   |                                  |    |
| 大阪府  | 堺市  | 松原市役所       | 58       | 住  | 361    | 8627 | 0.012 | 0                | 0.0  | 0                 | 0.0   | 0.054    | 0.022      | 0                                | 0   |                                  |    |
|      |     | 狹津市役所       | 58       | 職  | 352    | 8533 | 0.011 | 0                | 0.0  | 0                 | 0.0   | 0.071    | 0.021      | 0                                | 0   |                                  |    |
|      |     | 東大阪公害監視センター | 58       | 商  | 355    | 8639 | 0.011 | 0                | 0.0  | 0                 | 0.0   | 0.047    | 0.021      | 0                                | 0   |                                  |    |
|      |     | 岸和田市民センター   | 59       | 住  | 349    | 8442 | 0.009 | 0                | 0.0  | 0                 | 0.0   | 0.048    | 0.017      | 0                                | 0   |                                  |    |
|      |     | 岸和田市役所      | 59       | 商  | 351    | 8475 | 0.006 | 0                | 0.0  | 0                 | 0.0   | 0.070    | 0.014      | 0                                | 0   |                                  |    |
| 大阪府  | 高槻市 | 高槻市役所       | 59       | 住  | 363    | 8620 | 0.013 | 0                | 0.0  | 0                 | 0.0   | 0.065    | 0.024      | 0                                | 0   |                                  |    |
|      |     | 河内長野長野小学校   | 59       | 住  | 319    | 8242 | 0.005 | 0                | 0.0  | 0                 | 0.0   | 0.035    | 0.010      | 0                                | 0   |                                  |    |
|      |     | 和泉国府小学校     | 59       | 住  | 240    | 7367 | 0.008 | 0                | 0.0  | 0                 | 0.0   | 0.045    | 0.015      | 0                                | 0   |                                  |    |
|      |     | 藤井寺市役所      | 59       | 住  | 331    | 8183 | 0.009 | 0                | 0.0  | 0                 | 0.0   | 0.046    | 0.017      | 0                                | 0   |                                  |    |
|      |     | 泉南市役所       | 59       | 住  | 350    | 8497 | 0.007 | 0                | 0.0  | 0                 | 0.0   | 0.044    | 0.014      | 0                                | 0   |                                  |    |

(注) 「環境基準の長期的評価による日平均値0.04 ppmを超えた日数」とは、日平均値の高い方から2%の範囲の日平均値を除外した後の日平均値のうち0.04 ppmを超えた日数である。ただし、日平均値が0.04 ppmを超えた日が2日以上連続した延日数のうち、2%除外該当日に入っている日数分については除外しない。



一酸化窒素、窒素酸化物 ( NO, NO+NO<sub>2</sub>: 年間値 )

| 市町村       | 測定局  | 令別表第3の区分 | 用途<br>地域                | 一酸化窒素 ( NO ) |      |       |          |             | 窒素酸化物 ( NO+NO <sub>2</sub> ) |      |       |          |             | 備考   |  |
|-----------|--|----------|-------------------------|--------------|------|-------|----------|-------------|------------------------------|------|-------|----------|-------------|------|--|
|           |  |          |                         | 有効測定日数       | 測定時間 | 年平均値  | 1時間値の最高値 | 日平均値の年間98%値 | 有効測定日数                       | 測定時間 | 年平均値  | 1時間値の最高値 | 日平均値の年間98%値 |      | 年平均値のNO <sub>2</sub> / (NO + NO <sub>2</sub> ) (%) |
|           |  |          |                         | (日)          | (時間) | (ppm) | (ppm)    | (ppm)       | (日)                          | (時間) | (ppm) | (ppm)    | (ppm)       |      | (%)  |
| 大阪        | 国殿大阪府町中学校<br>此花区役所<br>平尾小学校<br>淀中学校                | 58       | 準工<br>商<br>住<br>住<br>住  | 343          | 8362 | 0.028 | 0.342    | 0.109       | 343                          | 8362 | 0.060 | 0.428    | 0.165       | 53.3 |  |
|           |  |          |                         | 338          | 8159 | 0.025 | 0.332    | 0.100       | 338                          | 8159 | 0.058 | 0.397    | 0.152       | 57.4 |  |
|           |  |          |                         | 363          | 8677 | 0.032 | 0.353    | 0.119       | 360                          | 8627 | 0.065 | 0.422    | 0.176       | 51.6 |  |
|           |  |          |                         | 365          | 8691 | 0.022 | 0.306    | 0.106       | 365                          | 8690 | 0.055 | 0.383    | 0.166       | 60.4 |  |
|           |  |          |                         | 363          | 8645 | 0.020 | 0.281    | 0.079       | 360                          | 8584 | 0.053 | 0.338    | 0.129       | 62.0 |  |
|           | 淀川区役所<br>勝山中学校<br>大宮中学校<br>殿野小学校<br>南横中学校          | 58       | 商<br>住<br>住<br>住<br>住   | 355          | 8597 | 0.029 | 0.345    | 0.106       | 354                          | 8586 | 0.063 | 0.422    | 0.151       | 53.6 |  |
|           |  |          |                         | 335          | 8086 | 0.024 | 0.372    | 0.112       | 335                          | 8086 | 0.056 | 0.437    | 0.164       | 57.2 |  |
|           |  |          |                         | 340          | 8303 | 0.026 | 0.377    | 0.111       | 340                          | 8303 | 0.057 | 0.444    | 0.152       | 54.9 |  |
|           |  |          |                         | 342          | 8223 | 0.024 | 0.415    | 0.097       | 342                          | 8222 | 0.059 | 0.490    | 0.151       | 58.9 |  |
|           |  |          |                         | 349          | 8377 | 0.029 | 0.362    | 0.130       | 349                          | 8376 | 0.066 | 0.438    | 0.196       | 56.0 |  |
| 堺         | 匠陽中学校<br>今宮中学校<br>堀江小学校<br>府立大学<br>少林寺             | 58       | 住<br>商<br>商<br>住<br>住   | 360          | 8630 | 0.026 | 0.398    | 0.115       | 360                          | 8630 | 0.059 | 0.457    | 0.167       | 56.6 |  |
|           |  |          |                         | 363          | 8669 | 0.026 | 0.453    | 0.126       | 363                          | 8669 | 0.064 | 0.541    | 0.185       | 59.4 |  |
|           |  |          |                         | 351          | 8510 | 0.028 | 0.575    | 0.127       | 348                          | 8491 | 0.065 | 0.665    | 0.185       | 56.3 |  |
|           |  |          |                         | 360          | 8589 | 0.010 | 0.235    | 0.047       | 360                          | 8589 | 0.030 | 0.316    | 0.091       | 65.5 |  |
|           |  |          |                         | 354          | 8623 | 0.025 | 0.382    | 0.105       | 354                          | 8623 | 0.055 | 0.462    | 0.151       | 53.8 |  |
| 豊中        | 浜寺<br>金岡<br>三宅<br>若松台<br>野田                        | 58       | 住<br>住<br>住<br>住<br>住   | 355          | 8579 | 0.016 | 0.303    | 0.066       | 355                          | 8579 | 0.043 | 0.394    | 0.115       | 62.7 |  |
|           |  |          |                         | 352          | 8615 | 0.013 | 0.261    | 0.056       | 352                          | 8615 | 0.038 | 0.351    | 0.101       | 65.3 |  |
|           |  |          |                         | 359          | 8610 | 0.020 | 0.353    | 0.082       | 359                          | 8610 | 0.049 | 0.405    | 0.131       | 59.6 |  |
|           |  |          |                         | 358          | 8652 | 0.005 | 0.159    | 0.017       | 358                          | 8652 | 0.020 | 0.278    | 0.052       | 76.6 |  |
|           |  |          |                         | 359          | 8649 | 0.029 | 0.500    | 0.115       | 359                          | 8649 | 0.053 | 0.561    | 0.160       | 45.6 |  |
| 吹田<br>泉大津 | 千成<br>吹田保健所<br>吹田市西消防署<br>吹田市北消防署<br>泉大津保健所        | 58       | 準工<br>住<br>住<br>住<br>商  | 361          | 8687 | 0.023 | 0.380    | 0.100       | 361                          | 8687 | 0.049 | 0.439    | 0.141       | 52.8 |  |
|           |  |          |                         | 365          | 8647 | 0.021 | 0.450    | 0.091       | 364                          | 8633 | 0.048 | 0.530    | 0.139       | 55.9 |  |
|           |  |          |                         | 360          | 8663 | 0.020 | 0.398    | 0.077       | 360                          | 8663 | 0.048 | 0.464    | 0.122       | 57.5 |  |
|           |  |          |                         | 331          | 8058 | 0.019 | 0.357    | 0.072       | 331                          | 8058 | 0.042 | 0.407    | 0.115       | 54.3 |  |
|           |  |          |                         | 350          | 8379 | 0.014 | 0.268    | 0.051       | 350                          | 8379 | 0.039 | 0.366    | 0.099       | 64.3 |  |
| 守口<br>枚方  | 泉大津市役所<br>守口保健所<br>第1測定局(金田)<br>第2測定局(大田)<br>枚方市役所 | 58       | 準工<br>住<br>住<br>準工<br>商 | 346          | 8426 | 0.011 | 0.238    | 0.042       | 346                          | 8420 | 0.029 | 0.317    | 0.079       | 62.3 |  |
|           |  |          |                         | 353          | 8472 | 0.023 | 0.345    | 0.104       | 353                          | 8472 | 0.052 | 0.432    | 0.158       | 57.1 |  |
|           |  |          |                         | 357          | 8632 | 0.027 | 0.414    | 0.108       | 357                          | 8632 | 0.052 | 0.485    | 0.153       | 47.6 |  |
|           |  |          |                         | 174          | 4156 | 0.040 | 0.430    | 0.121       | 174                          | 4155 | 0.072 | 0.511    | 0.168       | 44.5 |  |
|           |  |          |                         | 335          | 8036 | 0.016 | 0.291    | 0.076       | 331                          | 7969 | 0.042 | 0.367    | 0.118       | 61.4 |  |
| 八尾<br>寝屋川 | 王仁公園<br>北部市民センター<br>八尾保健所<br>志紀公園<br>寝屋川市役所        | 58       | 未<br>住<br>住<br>住<br>住   | 364          | 8652 | 0.007 | 0.181    | 0.037       | 364                          | 8648 | 0.023 | 0.226    | 0.074       | 70.4 |  |
|           |  |          |                         | 160          | 3907 | 0.012 | 0.085    | 0.029       | 160                          | 3903 | 0.032 | 0.143    | 0.056       | 61.8 |  |
|           |  |          |                         | 344          | 8302 | 0.020 | 0.346    | 0.103       | 344                          | 8302 | 0.049 | 0.425    | 0.159       | 58.1 |  |
|           |  |          |                         | 176          | 4270 | 0.025 | 0.240    | 0.084       | 168                          | 4092 | 0.048 | 0.289    | 0.131       | 50.9 |  |
|           |  |          |                         | 323          | 7784 | 0.022 | 0.423    | 0.102       | 323                          | 7784 | 0.047 | 0.486    | 0.148       | 53.7 |  |

一酸化窒素、窒素酸化物 ( NO, NO+NO2 : 年間値 )

| 市町村                         | 測定局         | 令別表第3の区分 | 用途地域 | 一酸化窒素 ( NO ) |      |       |          |             | 窒素酸化物 ( NO+NO2 ) |      |       |          |             | 備考   |     |
|-----------------------------|-------------|----------|------|--------------|------|-------|----------|-------------|------------------|------|-------|----------|-------------|------|-----|
|                             |             |          |      | 有効測定日数       | 測定時間 | 年平均値  | 1時間値の最高値 | 日平均値の年間98%値 | 有効測定日数           | 測定時間 | 年平均値  | 1時間値の最高値 | 日平均値の年間98%値 |      |     |
|                             |             |          |      | (日)          | (時間) | (ppm) | (ppm)    | (ppm)       | (日)              | (時間) | (ppm) | (ppm)    | (ppm)       |      | (%) |
|                             |             |          |      |              |      |       |          |             |                  |      |       |          |             |      |     |
| 松原<br>大東<br>門真<br>高石        | 大福学校給食センター  | 58       | 業工   | 348          | 8489 | 0.017 | 0.283    | 0.068       | 348              | 8489 | 0.043 | 0.337    | 0.116       | 60.3 |     |
|                             | 大東市役所       | 58       | 住    | 363          | 8639 | 0.017 | 0.310    | 0.080       | 363              | 8639 | 0.040 | 0.365    | 0.125       | 56.8 |     |
|                             | 門真市役所       | 58       | 住    | 343          | 8391 | 0.021 | 0.355    | 0.089       | 343              | 8391 | 0.047 | 0.422    | 0.128       | 55.3 |     |
|                             | 高石中学校       | 58       | 住    | 350          | 8472 | 0.013 | 0.234    | 0.056       | 349              | 8464 | 0.036 | 0.332    | 0.103       | 63.9 |     |
|                             | 高石市公署監視センター | 58       | 商    | 360          | 8639 | 0.014 | 0.236    | 0.057       | 360              | 8639 | 0.033 | 0.312    | 0.092       | 56.7 |     |
| 東大阪                         | 羽衣学園        | 58       | 住    | 362          | 8651 | 0.012 | 0.243    | 0.052       | 362              | 8651 | 0.032 | 0.326    | 0.092       | 62.4 |     |
|                             | 高杉小学校       | 58       | 住    | 363          | 8672 | 0.011 | 0.226    | 0.050       | 363              | 8670 | 0.031 | 0.312    | 0.096       | 65.2 |     |
|                             | 取石小学校       | 58       | 住    | 364          | 8688 | 0.009 | 0.225    | 0.038       | 364              | 8688 | 0.028 | 0.307    | 0.076       | 68.4 |     |
|                             | 東大阪市西保健所    | 58       | 商    | 360          | 8575 | 0.019 | 0.360    | 0.098       | 360              | 8566 | 0.046 | 0.445    | 0.152       | 58.3 |     |
|                             | 東大阪市東支所     | 58       | 商    | 356          | 8561 | 0.013 | 0.287    | 0.077       | 355              | 8555 | 0.035 | 0.357    | 0.123       | 61.8 |     |
| 交野<br>岸和田<br>池田<br>高槻<br>貝塚 | 交野市役所       | 58       | 住    | 359          | 8661 | 0.007 | 0.177    | 0.040       | 359              | 8660 | 0.023 | 0.224    | 0.073       | 68.7 |     |
|                             | 山崎商幼稚園      | 59       | 未    | 351          | 8518 | 0.004 | 0.093    | 0.015       | 351              | 8518 | 0.015 | 0.183    | 0.046       | 75.2 |     |
|                             | 池田市立南郷会館    | 59       | 住    | 352          | 8468 | 0.007 | 0.190    | 0.032       | 352              | 8468 | 0.022 | 0.275    | 0.065       | 69.6 |     |
|                             | 高槻南         | 59       | 住    | 362          | 8688 | 0.017 | 0.509    | 0.079       | 362              | 8688 | 0.038 | 0.516    | 0.128       | 55.0 |     |
|                             | 貝塚市消防署      | 59       | 住    | 363          | 8617 | 0.007 | 0.150    | 0.025       | 363              | 8617 | 0.022 | 0.216    | 0.058       | 71.0 |     |
| 茨木<br>泉佐野<br>葛田林<br>和泉      | 茨木市役所       | 59       | 商    | 347          | 8335 | 0.016 | 0.427    | 0.069       | 343              | 8283 | 0.040 | 0.515    | 0.113       | 60.8 |     |
|                             | 泉佐野保健所      | 59       | 業工   | 358          | 8519 | 0.010 | 0.215    | 0.038       | 358              | 8519 | 0.029 | 0.261    | 0.073       | 63.2 |     |
|                             | 泉佐野市役所      | 59       | 住    | 230          | 5554 | 0.005 | 0.186    | 0.022       | 230              | 5554 | 0.017 | 0.225    | 0.056       | 73.4 |     |
|                             | 葛田林市役所      | 59       | 商    | 349          | 8366 | 0.005 | 0.121    | 0.017       | 349              | 8366 | 0.020 | 0.186    | 0.047       | 73.0 |     |
|                             | 石尾中学校       | 59       | 住    | 347          | 8355 | 0.004 | 0.119    | 0.017       | 345              | 8324 | 0.017 | 0.185    | 0.045       | 74.0 |     |
| 柏原<br>島本町<br>熊取町<br>鯉町      | 幸小学校        | 59       | 住    | 294          | 7474 | 0.009 | 0.214    | 0.041       | 265              | 7199 | 0.029 | 0.302    | 0.097       | 70.6 |     |
|                             | 府立修徳学院      | 59       | 未    | 364          | 8650 | 0.006 | 0.165    | 0.020       | 364              | 8650 | 0.022 | 0.227    | 0.053       | 71.3 |     |
|                             | 島本町役場       | 59       | 住    | 364          | 8631 | 0.029 | 0.417    | 0.089       | 364              | 8631 | 0.051 | 0.464    | 0.129       | 42.2 |     |
|                             | 熊取町役場       | 59       | 住    | 190          | 5317 | 0.003 | 0.081    | 0.011       | 190              | 5299 | 0.013 | 0.120    | 0.028       | 75.2 |     |
|                             | 鯉町役場        | 59       | 住    | 355          | 8539 | 0.009 | 0.163    | 0.025       | 355              | 8539 | 0.023 | 0.245    | 0.053       | 59.9 |     |
|                             | 孝子          | 59       | 未    | 356          | 8533 | 0.004 | 0.164    | 0.010       | 356              | 8533 | 0.013 | 0.189    | 0.029       | 67.7 |     |
|                             | 淡輪          | 59       | 住    | 355          | 8524 | 0.003 | 0.144    | 0.011       | 354              | 8498 | 0.013 | 0.242    | 0.034       | 77.7 |     |
|                             | 深日          | 59       | 住    | 357          | 8561 | 0.008 | 0.271    | 0.030       | 357              | 8561 | 0.021 | 0.304    | 0.056       | 59.5 |     |
|                             | 多奈川         | 59       | 住    | 277          | 6630 | 0.003 | 0.111    | 0.011       | 277              | 6629 | 0.011 | 0.188    | 0.036       | 75.6 |     |
|                             | 小島          | 59       | 未    | 356          | 8499 | 0.004 | 0.124    | 0.012       | 356              | 8499 | 0.014 | 0.202    | 0.037       | 72.2 |     |
| 大阪                          | 東畑          | 59       | 未    | 353          | 8457 | 0.002 | 0.111    | 0.007       | 353              | 8457 | 0.009 | 0.200    | 0.029       | 78.9 |     |
|                             | 西畑          | 59       | 未    | 353          | 8491 | 0.002 | 0.104    | 0.007       | 353              | 8491 | 0.009 | 0.172    | 0.029       | 73.1 |     |
|                             | 淀屋橋         | 58       | 商    | 353          | 8501 | 0.080 | 0.494    | 0.186       | 353              | 8501 | 0.122 | 0.561    | 0.247       | 34.4 |     |
|                             | 梅田新道        | 58       | 商    | 364          | 8684 | 0.059 | 0.475    | 0.162       | 364              | 8684 | 0.103 | 0.556    | 0.216       | 43.1 |     |
|                             | 出来島小学校      | 58       | 住    | 364          | 8678 | 0.117 | 0.590    | 0.224       | 364              | 8678 | 0.170 | 0.689    | 0.295       | 31.2 |     |

一酸化窒素、窒素酸化物 ( NO, NO+NO2: 年間値 )

| 市町村                          | 測定局          | 令別表第3の区分 | 用途地域 | 一酸化窒素 ( NO ) |      |       |          |             | 窒素酸化物 ( NO+NO2 ) |      |       |          |             | 備考   |                       |     |      |       |       |       |     |      |       |       |       |     |
|------------------------------|--------------|----------|------|--------------|------|-------|----------|-------------|------------------|------|-------|----------|-------------|------|-----------------------|-----|------|-------|-------|-------|-----|------|-------|-------|-------|-----|
|                              |              |          |      | 有効測定日数       | 測定時間 | 年平均値  | 1時間値の最高値 | 日平均値の年間98%値 | 有効測定日数           | 測定時間 | 年平均値  | 1時間値の最高値 | 日平均値の年間98%値 |      | 年平均値のNO2 / (NO + NO2) |     |      |       |       |       |     |      |       |       |       |     |
|                              |              |          |      |              |      |       |          |             |                  |      |       |          |             |      |                       | (日) | (時間) | (ppm) | (ppm) | (ppm) | (日) | (時間) | (ppm) | (ppm) | (ppm) | (%) |
|                              |              |          |      |              |      |       |          |             |                  |      |       |          |             |      |                       |     |      |       |       |       |     |      |       |       |       |     |
| 大阪                           | 北粉浜小学校       | 58       | 住    | 365          | 8692 | 0.086 | 0.437    | 0.175       | 365              | 8691 | 0.131 | 0.522    | 0.228       | 34.8 |                       |     |      |       |       |       |     |      |       |       |       |     |
|                              | 板金町交差点       | 58       | 準工   | 361          | 8647 | 0.096 | 0.611    | 0.242       | 358              | 8609 | 0.143 | 0.713    | 0.309       | 33.3 |                       |     |      |       |       |       |     |      |       |       |       |     |
|                              | 新森小路小学校      | 58       | 住    | 362          | 8673 | 0.105 | 0.592    | 0.263       | 361              | 8665 | 0.153 | 0.691    | 0.331       | 31.6 |                       |     |      |       |       |       |     |      |       |       |       |     |
|                              | 海老江西小学校      | 58       | 準工   | 353          | 8513 | 0.123 | 0.553    | 0.249       | 353              | 8513 | 0.175 | 0.623    | 0.314       | 29.5 |                       |     |      |       |       |       |     |      |       |       |       |     |
|                              | 今里交差点        | 58       | 商    | 362          | 8655 | 0.102 | 0.522    | 0.226       | 362              | 8655 | 0.153 | 0.596    | 0.292       | 33.1 |                       |     |      |       |       |       |     |      |       |       |       |     |
| 堺                            | 茨田中学校        | 58       | 住    | 363          | 8670 | 0.093 | 0.593    | 0.219       | 363              | 8665 | 0.143 | 0.706    | 0.286       | 34.1 |                       |     |      |       |       |       |     |      |       |       |       |     |
|                              | 住之江交差点       | 58       | 住    | 351          | 8443 | 0.095 | 0.704    | 0.224       | 351              | 8441 | 0.143 | 0.812    | 0.284       | 33.1 |                       |     |      |       |       |       |     |      |       |       |       |     |
|                              | 上新庄交差点       | 58       | 住    | 364          | 8690 | 0.069 | 0.587    | 0.186       | 364              | 8690 | 0.112 | 0.686    | 0.252       | 38.2 |                       |     |      |       |       |       |     |      |       |       |       |     |
|                              | 長恩小学校        | 58       | 住    | 359          | 8614 | 0.095 | 0.515    | 0.230       | 359              | 8614 | 0.144 | 0.600    | 0.298       | 34.5 |                       |     |      |       |       |       |     |      |       |       |       |     |
|                              | 市役所          | 58       | 商    | 353          | 8603 | 0.060 | 0.434    | 0.166       | 353              | 8603 | 0.102 | 0.503    | 0.219       | 41.0 |                       |     |      |       |       |       |     |      |       |       |       |     |
| 豊中<br>吹田<br>守口               | 第2阪和         | 58       | 住    | 349          | 8436 | 0.046 | 0.526    | 0.171       | 349              | 8436 | 0.078 | 0.629    | 0.221       | 40.6 |                       |     |      |       |       |       |     |      |       |       |       |     |
|                              | 豊中市役所        | 58       | 商    | 361          | 8599 | 0.045 | 0.397    | 0.135       | 361              | 8599 | 0.077 | 0.457    | 0.181       | 41.6 |                       |     |      |       |       |       |     |      |       |       |       |     |
|                              | 千里           | 58       | 商    | 363          | 8709 | 0.039 | 0.420    | 0.112       | 363              | 8709 | 0.062 | 0.468    | 0.154       | 37.9 |                       |     |      |       |       |       |     |      |       |       |       |     |
|                              | 泉町           | 58       | 住    | 360          | 8661 | 0.060 | 0.494    | 0.167       | 360              | 8661 | 0.100 | 0.565    | 0.221       | 40.2 |                       |     |      |       |       |       |     |      |       |       |       |     |
|                              | 淀川工業高校       | 58       | 住    | 357          | 8504 | 0.113 | 0.606    | 0.234       | 357              | 8504 | 0.158 | 0.703    | 0.290       | 28.1 |                       |     |      |       |       |       |     |      |       |       |       |     |
| 八尾<br>松原<br>摂津<br>東大阪<br>岸和田 | 八尾市立病院       | 58       | 住    | 365          | 8652 | 0.095 | 0.589    | 0.241       | 365              | 8652 | 0.135 | 0.670    | 0.300       | 29.9 |                       |     |      |       |       |       |     |      |       |       |       |     |
|                              | 松原市役所        | 58       | 住    | 364          | 8644 | 0.054 | 0.493    | 0.128       | 364              | 8644 | 0.085 | 0.550    | 0.180       | 36.4 |                       |     |      |       |       |       |     |      |       |       |       |     |
|                              | 摂津市役所        | 58       | 準工   | 365          | 8658 | 0.062 | 0.509    | 0.162       | 365              | 8654 | 0.099 | 0.595    | 0.208       | 36.6 |                       |     |      |       |       |       |     |      |       |       |       |     |
|                              | 東大阪市公害監視センター | 58       | 商    | 359          | 8678 | 0.033 | 0.382    | 0.120       | 359              | 8678 | 0.055 | 0.424    | 0.155       | 39.9 |                       |     |      |       |       |       |     |      |       |       |       |     |
|                              | 泉南府民センター     | 59       | 住    | 349          | 8381 | 0.034 | 0.322    | 0.110       | 349              | 8381 | 0.064 | 0.394    | 0.153       | 47.4 |                       |     |      |       |       |       |     |      |       |       |       |     |
| 高槻<br>河内長野<br>和泉<br>藤井寺      | 岸和田市役所       | 59       | 商    | 360          | 8638 | 0.016 | 0.214    | 0.054       | 360              | 8636 | 0.040 | 0.270    | 0.087       | 58.9 |                       |     |      |       |       |       |     |      |       |       |       |     |
|                              | 高槻市役所        | 59       | 住    | 362          | 8622 | 0.090 | 0.697    | 0.229       | 360              | 8600 | 0.128 | 0.787    | 0.282       | 29.8 |                       |     |      |       |       |       |     |      |       |       |       |     |
|                              | 長野小学校        | 59       | 住    | 356          | 8513 | 0.024 | 0.237    | 0.053       | 356              | 8513 | 0.044 | 0.321    | 0.079       | 45.0 |                       |     |      |       |       |       |     |      |       |       |       |     |
|                              | 園府小学校        | 59       | 住    | 362          | 8620 | 0.032 | 0.299    | 0.078       | 362              | 8620 | 0.062 | 0.372    | 0.134       | 49.5 |                       |     |      |       |       |       |     |      |       |       |       |     |
|                              | 藤井寺市役所       | 59       | 住    | 349          | 8401 | 0.033 | 0.355    | 0.089       | 349              | 8401 | 0.062 | 0.433    | 0.129       | 47.5 |                       |     |      |       |       |       |     |      |       |       |       |     |
| 泉南                           | 泉南市役所        | 59       | 住    | 364          | 8652 | 0.010 | 0.220    | 0.033       | 364              | 8652 | 0.028 | 0.266    | 0.067       | 64.4 |                       |     |      |       |       |       |     |      |       |       |       |     |

二酸化窒素 ( NO2 : 年間値 )

| 市町村 | 測定局       | 令別表第3の区分 | 用途地域 | 二酸化窒素 ( NO2 ) |      |       |          |                          |     |                                |     |                          |     |                                   |      |           |                              |         |      |     |     |     |     |
|-----|-----------|----------|------|---------------|------|-------|----------|--------------------------|-----|--------------------------------|-----|--------------------------|-----|-----------------------------------|------|-----------|------------------------------|---------|------|-----|-----|-----|-----|
|     |           |          |      | 有効測定日数        | 測定時間 | 年平均値  | 1時間値の最高値 | 1時間値が0.2 ppmを超えた時間数とその割合 |     | 1時間値が0.1 ppm以上0.2 ppm以下の時間数と割合 |     | 日平均値が0.06 ppmを超えた日数とその割合 |     | 日平均値が0.04 ppm以上0.06 ppm以下の日数とその割合 |      | 日平均値の98%値 | 98%値評価による日平均値が0.06 ppmを超えた日数 | ザルツマン係数 |      |     |     |     |     |
|     |           |          |      |               |      |       |          | (時間)                     | (%) | (時間)                           | (%) | (日)                      | (%) | (日)                               | (%)  |           |                              | (日)     | (%)  | (日) | (日) | (日) | (%) |
|     |           |          |      |               |      |       |          |                          |     |                                |     |                          |     |                                   |      |           |                              |         |      |     |     |     |     |
| 大阪  | 国設大阪      | 58       | 働工   | 343           | 8362 | 0.032 | 0.119    | 0                        | 0.0 | 10                             | 0.1 | 5                        | 1.5 | 70                                | 20.4 | 0.059     | 0                            | 306     | 89.2 |     |     |     |     |
|     | 扇町中学校     | 58       | 商    | 338           | 8159 | 0.033 | 0.129    | 0                        | 0.0 | 7                              | 0.1 | 4                        | 1.2 | 84                                | 24.9 | 0.057     | 0                            | 316     | 93.5 |     |     |     |     |
|     | 此花区役所     | 58       | 住    | 360           | 8629 | 0.034 | 0.109    | 0                        | 0.0 | 7                              | 0.1 | 4                        | 1.1 | 108                               | 30.0 | 0.058     | 0                            | 324     | 90.0 |     |     |     |     |
|     | 平屋小学校     | 58       | 住    | 365           | 8694 | 0.033 | 0.124    | 0                        | 0.0 | 14                             | 0.2 | 10                       | 2.7 | 93                                | 25.5 | 0.063     | 3                            | 333     | 91.2 |     |     |     |     |
|     | 渡中学校      | 58       | 住    | 360           | 8586 | 0.033 | 0.121    | 0                        | 0.0 | 6                              | 0.1 | 4                        | 1.1 | 91                                | 25.3 | 0.056     | 0                            | 337     | 93.6 |     |     |     |     |
|     | 深川区役所     | 58       | 商    | 360           | 8642 | 0.034 | 0.108    | 0                        | 0.0 | 4                              | 0.0 | 4                        | 1.1 | 91                                | 25.3 | 0.056     | 0                            | 339     | 94.2 |     |     |     |     |
|     | 扇山中学校     | 58       | 住    | 335           | 8086 | 0.032 | 0.117    | 0                        | 0.0 | 12                             | 0.1 | 4                        | 1.2 | 69                                | 20.6 | 0.058     | 0                            | 304     | 90.7 |     |     |     |     |
|     | 大富中学校     | 58       | 住    | 348           | 8413 | 0.031 | 0.162    | 0                        | 0.0 | 8                              | 0.1 | 4                        | 1.1 | 66                                | 19.0 | 0.056     | 0                            | 314     | 90.2 |     |     |     |     |
|     | 聖賢小学校     | 58       | 住    | 352           | 8445 | 0.034 | 0.124    | 0                        | 0.0 | 20                             | 0.2 | 5                        | 1.4 | 96                                | 27.3 | 0.059     | 0                            | 328     | 93.2 |     |     |     |     |
|     | 南校中学校     | 58       | 住    | 349           | 8380 | 0.037 | 0.164    | 0                        | 0.0 | 40                             | 0.5 | 21                       | 6.0 | 117                               | 33.5 | 0.069     | 14                           | 341     | 97.7 |     |     |     |     |
| 堺   | 頓柳中学校     | 58       | 住    | 365           | 8686 | 0.033 | 0.170    | 0                        | 0.0 | 15                             | 0.2 | 6                        | 1.6 | 86                                | 23.6 | 0.060     | 0                            | 343     | 94.0 |     |     |     |     |
|     | 今富中学校     | 58       | 商    | 363           | 8669 | 0.038 | 0.127    | 0                        | 0.0 | 32                             | 0.4 | 17                       | 4.7 | 133                               | 36.6 | 0.067     | 10                           | 346     | 95.3 |     |     |     |     |
|     | 播江小学校     | 58       | 商    | 354           | 8590 | 0.036 | 0.111    | 0                        | 0.0 | 17                             | 0.2 | 11                       | 3.1 | 121                               | 34.2 | 0.063     | 4                            | 340     | 96.0 |     |     |     |     |
|     | 府立大学      | 58       | 住    | 360           | 8589 | 0.020 | 0.122    | 0                        | 0.0 | 4                              | 0.0 | 0                        | 0.0 | 14                                | 3.9  | 0.043     | 0                            | 196     | 54.4 |     |     |     |     |
|     | 少林寺       | 58       | 住    | 354           | 8623 | 0.030 | 0.125    | 0                        | 0.0 | 8                              | 0.1 | 4                        | 1.1 | 66                                | 18.6 | 0.054     | 0                            | 298     | 84.2 |     |     |     |     |
| 豊中  | 浜寺        | 58       | 住    | 355           | 8579 | 0.027 | 0.127    | 0                        | 0.0 | 7                              | 0.1 | 2                        | 0.6 | 42                                | 11.8 | 0.050     | 0                            | 296     | 83.4 |     |     |     |     |
|     | 金岡        | 58       | 住    | 352           | 8615 | 0.025 | 0.137    | 0                        | 0.0 | 8                              | 0.1 | 1                        | 0.3 | 27                                | 7.7  | 0.049     | 0                            | 266     | 75.6 |     |     |     |     |
|     | 三笠        | 58       | 住    | 359           | 8610 | 0.029 | 0.123    | 0                        | 0.0 | 7                              | 0.1 | 0                        | 0.0 | 52                                | 14.5 | 0.052     | 0                            | 318     | 88.6 |     |     |     |     |
|     | 香松台       | 58       | 住    | 358           | 8652 | 0.015 | 0.123    | 0                        | 0.0 | 5                              | 0.1 | 0                        | 0.0 | 5                                 | 1.4  | 0.035     | 0                            | 108     | 30.2 |     |     |     |     |
|     | 野田        | 58       | 住    | 359           | 8650 | 0.024 | 0.096    | 0                        | 0.0 | 0                              | 0.0 | 0                        | 0.0 | 23                                | 6.4  | 0.048     | 0                            | 264     | 73.5 |     |     |     |     |
| 吹田  | 千成        | 58       | 働工   | 361           | 8688 | 0.026 | 0.096    | 0                        | 0.0 | 0                              | 0.0 | 0                        | 0.0 | 36                                | 10.0 | 0.049     | 0                            | 279     | 77.3 |     |     |     |     |
|     | 吹田保健所     | 58       | 住    | 364           | 8633 | 0.027 | 0.116    | 0                        | 0.0 | 2                              | 0.0 | 0                        | 0.0 | 39                                | 10.7 | 0.049     | 0                            | 297     | 81.6 |     |     |     |     |
|     | 吹田市西消防署   | 58       | 住    | 360           | 8663 | 0.028 | 0.110    | 0                        | 0.0 | 3                              | 0.0 | 0                        | 0.0 | 52                                | 14.4 | 0.051     | 0                            | 300     | 83.3 |     |     |     |     |
|     | 吹田市北消防署   | 58       | 住    | 331           | 8058 | 0.023 | 0.119    | 0                        | 0.0 | 3                              | 0.0 | 1                        | 0.3 | 22                                | 6.6  | 0.047     | 0                            | 215     | 65.0 |     |     |     |     |
|     | 泉大津保健所    | 58       | 商    | 352           | 8390 | 0.025 | 0.118    | 0                        | 0.0 | 8                              | 0.1 | 1                        | 0.3 | 33                                | 9.4  | 0.047     | 0                            | 266     | 75.6 |     |     |     |     |
| 守口  | 泉大津市役所    | 58       | 働工   | 346           | 8420 | 0.018 | 0.102    | 0                        | 0.0 | 1                              | 0.0 | 0                        | 0.0 | 6                                 | 1.7  | 0.038     | 0                            | 150     | 43.4 |     |     |     |     |
|     | 守口保健所     | 58       | 住    | 357           | 8523 | 0.030 | 0.117    | 0                        | 0.0 | 6                              | 0.1 | 1                        | 0.3 | 62                                | 17.4 | 0.054     | 0                            | 310     | 86.8 |     |     |     |     |
|     | 第1測定局(金田) | 58       | 住    | 357           | 8641 | 0.025 | 0.096    | 0                        | 0.0 | 0                              | 0.0 | 0                        | 0.0 | 32                                | 9.0  | 0.049     | 0                            | 269     | 75.4 |     |     |     |     |
|     | 第2測定局(大日) | 58       | 働工   | 174           | 4155 | 0.032 | 0.116    | 0                        | 0.0 | 1                              | 0.0 | 0                        | 0.0 | 33                                | 19.0 | 0.051     | 0                            | 169     | 97.1 |     |     |     |     |
|     | 枚方市役所     | 58       | 商    | 331           | 7989 | 0.026 | 0.128    | 0                        | 0.0 | 5                              | 0.1 | 0                        | 0.0 | 25                                | 7.6  | 0.044     | 0                            | 266     | 80.4 |     |     |     |     |
| 八尾  | 壬仁公園      | 58       | 未    | 364           | 8649 | 0.017 | 0.085    | 0                        | 0.0 | 0                              | 0.0 | 0                        | 0.0 | 3                                 | 0.8  | 0.035     | 0                            | 150     | 41.2 |     |     |     |     |
|     | 北部市民センター  | 58       | 住    | 160           | 3916 | 0.020 | 0.097    | 0                        | 0.0 | 0                              | 0.0 | 0                        | 0.0 | 2                                 | 1.3  | 0.035     | 0                            | 95      | 59.4 |     |     |     |     |
|     | 八尾保健所     | 58       | 住    | 349           | 8367 | 0.028 | 0.186    | 0                        | 0.0 | 16                             | 0.2 | 2                        | 0.6 | 44                                | 12.6 | 0.055     | 0                            | 299     | 85.7 |     |     |     |     |
|     | 志紀公園      | 58       | 住    | 168           | 4094 | 0.024 | 0.118    | 0                        | 0.0 | 4                              | 0.1 | 0                        | 0.0 | 15                                | 8.9  | 0.048     | 0                            | 132     | 78.6 |     |     |     |     |
|     | 寝屋川       | 58       | 住    | 323           | 7784 | 0.026 | 0.113    | 0                        | 0.0 | 1                              | 0.0 | 0                        | 0.0 | 30                                | 9.3  | 0.047     | 0                            | 259     | 80.2 |     |     |     |     |

二酸化窒素 ( NO2 : 年間値 )

| 市町村                         | 測定局          | 令別表第3の区分 | 用途地域 | 二酸化窒素 ( NO2 ) |      |       |          |                          |     |                                |     |                          |      |                                   |      |             |                              |  |       |
|-----------------------------|--------------|----------|------|---------------|------|-------|----------|--------------------------|-----|--------------------------------|-----|--------------------------|------|-----------------------------------|------|-------------|------------------------------|--|-------|
|                             |              |          |      | 有効測定日数        | 測定時間 | 年平均値  | 1時間値の最高値 | 1時間値が0.2 ppmを超えた時間数とその割合 |     | 1時間値が0.1 ppm以上0.2 ppm以下の時間数と割合 |     | 日平均値が0.06 ppmを超えた日数とその割合 |      | 日平均値が0.04 ppm以上0.06 ppm以下の日数とその割合 |      | 日平均値の年間98%値 | 98%値評価による日平均値が0.06 ppmを超えた日数 | ザルツマン係数0.72による日平均値が0.02 ppmを超えた日数とその割合 |       |
|                             |              |          |      |               |      |       |          | (時間)                     | (%) | (時間)                           | (%) | (日)                      | (%)  | (日)                               | (%)  |             |                              | (ppm)                                  | (日)   |
| 松原<br>大東<br>門真<br>高石        | 大塚学校給食センター   | 58       | 準工   | 348           | 8492 | 0.026 | 0.135    | 0                        | 0.0 | 8                              | 0.1 | 1                        | 0.3  | 34                                | 9.8  | 0.050       | 0                            | 279                                    | 80.2  |
|                             | 大東市役所        | 58       | 住    | 363           | 8639 | 0.023 | 0.112    | 0                        | 0.0 | 3                              | 0.0 | 0                        | 0.0  | 24                                | 6.6  | 0.045       | 0                            | 244                                    | 67.2  |
|                             | 門真市役所        | 58       | 住    | 349           | 8529 | 0.026 | 0.118    | 0                        | 0.0 | 15                             | 0.2 | 2                        | 0.6  | 35                                | 10.0 | 0.050       | 0                            | 272                                    | 77.9  |
|                             | 高石中学校        | 58       | 住    | 355           | 8558 | 0.023 | 0.118    | 0                        | 0.0 | 5                              | 0.1 | 0                        | 0.0  | 21                                | 5.9  | 0.047       | 0                            | 243                                    | 68.5  |
|                             | 高石市公民館監視センター | 58       | 商    | 360           | 8639 | 0.019 | 0.093    | 0                        | 0.0 | 0                              | 0.0 | 0                        | 0.0  | 5                                 | 1.4  | 0.038       | 0                            | 183                                    | 50.8  |
| 東大阪                         | 羽衣学園         | 58       | 住    | 362           | 8651 | 0.020 | 0.109    | 0                        | 0.0 | 1                              | 0.0 | 0                        | 0.0  | 13                                | 3.6  | 0.041       | 0                            | 209                                    | 57.7  |
|                             | 高陽小学校        | 58       | 住    | 363           | 8670 | 0.020 | 0.109    | 0                        | 0.0 | 3                              | 0.0 | 0                        | 0.0  | 15                                | 4.1  | 0.043       | 0                            | 205                                    | 56.5  |
|                             | 取石小学校        | 58       | 住    | 364           | 8688 | 0.019 | 0.097    | 0                        | 0.0 | 0                              | 0.0 | 0                        | 0.0  | 9                                 | 2.5  | 0.041       | 0                            | 189                                    | 51.9  |
|                             | 東大阪市西保健所     | 58       | 商    | 360           | 8569 | 0.027 | 0.133    | 0                        | 0.0 | 8                              | 0.1 | 2                        | 0.6  | 48                                | 13.3 | 0.053       | 0                            | 288                                    | 80.0  |
|                             | 東大阪市東支所      | 58       | 商    | 355           | 8555 | 0.021 | 0.138    | 0                        | 0.0 | 6                              | 0.1 | 0                        | 0.0  | 21                                | 5.9  | 0.048       | 0                            | 220                                    | 62.0  |
| 交野<br>岸和田<br>池田<br>高槻<br>貝塚 | 交野市役所        | 58       | 住    | 359           | 8661 | 0.016 | 0.084    | 0                        | 0.0 | 0                              | 0.0 | 0                        | 0.0  | 1                                 | 0.3  | 0.035       | 0                            | 137                                    | 38.2  |
|                             | 山直南幼稚園       | 59       | 未    | 351           | 8519 | 0.011 | 0.094    | 0                        | 0.0 | 0                              | 0.0 | 0                        | 0.0  | 1                                 | 0.3  | 0.030       | 0                            | 43                                     | 12.3  |
|                             | 池田市立南翔会館     | 59       | 住    | 354           | 8484 | 0.015 | 0.092    | 0                        | 0.0 | 0                              | 0.0 | 0                        | 0.0  | 6                                 | 1.7  | 0.038       | 0                            | 108                                    | 30.5  |
|                             | 高槻南          | 59       | 住    | 362           | 8690 | 0.021 | 0.089    | 0                        | 0.0 | 0                              | 0.0 | 0                        | 0.0  | 7                                 | 1.9  | 0.039       | 0                            | 220                                    | 60.8  |
|                             | 貝塚市消防署       | 59       | 住    | 363           | 8617 | 0.016 | 0.094    | 0                        | 0.0 | 0                              | 0.0 | 0                        | 0.0  | 3                                 | 0.8  | 0.035       | 0                            | 128                                    | 35.3  |
| 茨木<br>泉佐野<br>富田林<br>和泉      | 茨木市役所        | 59       | 商    | 344           | 8297 | 0.024 | 0.102    | 0                        | 0.0 | 1                              | 0.0 | 0                        | 0.0  | 20                                | 5.8  | 0.045       | 0                            | 255                                    | 74.1  |
|                             | 泉佐野保健所       | 59       | 準工   | 358           | 8519 | 0.018 | 0.095    | 0                        | 0.0 | 0                              | 0.0 | 0                        | 0.0  | 6                                 | 1.7  | 0.039       | 0                            | 164                                    | 45.8  |
|                             | 泉佐野市役所       | 59       | 住    | 230           | 5554 | 0.013 | 0.087    | 0                        | 0.0 | 0                              | 0.0 | 0                        | 0.0  | 2                                 | 0.9  | 0.031       | 0                            | 40                                     | 17.4  |
|                             | 富田林市役所       | 59       | 商    | 357           | 8530 | 0.014 | 0.073    | 0                        | 0.0 | 0                              | 0.0 | 0                        | 0.0  | 1                                 | 0.3  | 0.030       | 0                            | 92                                     | 25.8  |
|                             | 石尾中学校        | 59       | 住    | 349           | 8446 | 0.013 | 0.132    | 0                        | 0.0 | 1                              | 0.0 | 0                        | 0.0  | 0                                 | 0.0  | 0.028       | 0                            | 57                                     | 16.3  |
| 柏原<br>島本町<br>熊取町<br>碑町      | 幸小学校         | 59       | 住    | 325           | 8010 | 0.021 | 0.116    | 0                        | 0.0 | 5                              | 0.1 | 0                        | 0.0  | 14                                | 4.3  | 0.046       | 0                            | 191                                    | 58.8  |
|                             | 群立修徳学院       | 59       | 未    | 364           | 8650 | 0.016 | 0.085    | 0                        | 0.0 | 0                              | 0.0 | 0                        | 0.0  | 0                                 | 0.0  | 0.032       | 0                            | 139                                    | 38.2  |
|                             | 島本町役場        | 59       | 住    | 364           | 8631 | 0.021 | 0.081    | 0                        | 0.0 | 0                              | 0.0 | 0                        | 0.0  | 6                                 | 1.6  | 0.038       | 0                            | 248                                    | 68.1  |
|                             | 熊取町役場        | 59       | 住    | 342           | 8287 | 0.010 | 0.081    | 0                        | 0.0 | 0                              | 0.0 | 0                        | 0.0  | 1                                 | 0.3  | 0.022       | 0                            | 22                                     | 6.4   |
|                             | 碑町役場         | 59       | 住    | 355           | 8543 | 0.014 | 0.124    | 0                        | 0.0 | 3                              | 0.0 | 0                        | 0.0  | 0                                 | 0.0  | 0.031       | 0                            | 105                                    | 29.6  |
| 孝子<br>淡路<br>深日<br>多奈川<br>小島 | 孝子           | 59       | 未    | 356           | 8536 | 0.009 | 0.097    | 0                        | 0.0 | 0                              | 0.0 | 0                        | 0.0  | 0                                 | 0.0  | 0.021       | 0                            | 19                                     | 5.3   |
|                             | 淡路           | 59       | 住    | 354           | 8500 | 0.010 | 0.107    | 0                        | 0.0 | 1                              | 0.0 | 0                        | 0.0  | 1                                 | 0.3  | 0.027       | 0                            | 54                                     | 15.3  |
|                             | 深日           | 59       | 住    | 358           | 8566 | 0.012 | 0.104    | 0                        | 0.0 | 1                              | 0.0 | 0                        | 0.0  | 1                                 | 0.3  | 0.028       | 0                            | 81                                     | 22.6  |
|                             | 多奈川          | 59       | 住    | 277           | 6632 | 0.008 | 0.119    | 0                        | 0.0 | 1                              | 0.0 | 0                        | 0.0  | 0                                 | 0.0  | 0.026       | 0                            | 26                                     | 9.4   |
|                             | 小島           | 59       | 未    | 356           | 8507 | 0.010 | 0.106    | 0                        | 0.0 | 2                              | 0.0 | 0                        | 0.0  | 0                                 | 0.0  | 0.028       | 0                            | 48                                     | 13.5  |
| 大阪                          | 東畑           | 59       | 未    | 353           | 8461 | 0.007 | 0.097    | 0                        | 0.0 | 0                              | 0.0 | 0                        | 0.0  | 0                                 | 0.0  | 0.021       | 0                            | 14                                     | 4.0   |
|                             | 西畑           | 59       | 未    | 353           | 8496 | 0.007 | 0.087    | 0                        | 0.0 | 0                              | 0.0 | 0                        | 0.0  | 0                                 | 0.0  | 0.019       | 0                            | 10                                     | 2.8   |
|                             | 洗屋橋          | 58       | 商    | 353           | 8502 | 0.042 | 0.116    | 0                        | 0.0 | 11                             | 0.1 | 15                       | 4.2  | 204                               | 57.8 | 0.063       | 8                            | 351                                    | 99.4  |
|                             | 梅田新道         | 58       | 商    | 364           | 8690 | 0.044 | 0.131    | 0                        | 0.0 | 67                             | 0.8 | 31                       | 8.5  | 218                               | 59.9 | 0.069       | 24                           | 362                                    | 99.5  |
|                             | 出来島小学校       | 58       | 住    | 364           | 8685 | 0.053 | 0.179    | 0                        | 0.0 | 365                            | 4.2 | 119                      | 32.7 | 169                               | 46.4 | 0.081       | 112                          | 364                                    | 100.0 |

二酸化窒素 ( NO<sub>2</sub> : 年間値 )

| 市町村 | 測定局     | 令別表第3の区分 | 用途地域 | 二酸化窒素 ( NO <sub>2</sub> ) |      |       |          |                          |      |                                |      |                          |      |                                   |      |             |                              |  |       |
|-----|---------|----------|------|---------------------------|------|-------|----------|--------------------------|------|--------------------------------|------|--------------------------|------|-----------------------------------|------|-------------|------------------------------|--|-------|
|     |         |          |      | 有効測定日数                    | 測定時間 | 年平均値  | 1時間値の最高値 | 1時間値が0.2 ppmを超えた時間数とその割合 |      | 1時間値が0.1 ppm以上0.2 ppm以下の時間数と割合 |      | 日平均値が0.06 ppmを超えた日数とその割合 |      | 日平均値が0.04 ppm以上0.06 ppm以下の日数とその割合 |      | 日平均値の年間98%値 | 98%値評価による日平均値が0.06 ppmを超えた日数 | ザルツマン係数0.72による日平均値が0.02 ppmを超えた日数とその割合 |       |
|     |         |          |      |                           |      |       |          | (日)                      | (時間) | (ppm)                          | (時間) | (%)                      | (時間) | (%)                               | (日)  |             |                              | (%)                                    | (日)   |
| 大阪  | 北船浜小学校  | 58       | 住    | 365                       | 8692 | 0.046 | 0.160    | 0                        | 0.0  | 100                            | 1.2  | 36                       | 9.9  | 236                               | 64.7 | 0.070       | 29                           | 362                                    | 99.2  |
|     | 杭全町交差点  | 58       | 準工   | 358                       | 8609 | 0.048 | 0.161    | 0                        | 0.0  | 106                            | 1.2  | 57                       | 15.9 | 209                               | 58.4 | 0.075       | 50                           | 356                                    | 99.4  |
|     | 新藤小路小学校 | 58       | 住    | 362                       | 8675 | 0.048 | 0.183    | 0                        | 0.0  | 264                            | 3.0  | 76                       | 21.0 | 185                               | 51.1 | 0.077       | 69                           | 360                                    | 99.4  |
|     | 斎老江西小学校 | 58       | 準工   | 353                       | 8513 | 0.052 | 0.207    | 1                        | 0.0  | 301                            | 3.5  | 89                       | 25.2 | 191                               | 54.1 | 0.081       | 82                           | 353                                    | 100.0 |
|     | 今里交差点   | 58       | 商    | 362                       | 8656 | 0.051 | 0.178    | 0                        | 0.0  | 332                            | 3.8  | 80                       | 22.1 | 198                               | 54.7 | 0.080       | 73                           | 359                                    | 99.2  |
| 堺   | 炭田中学校   | 58       | 住    | 363                       | 8665 | 0.049 | 0.161    | 0                        | 0.0  | 195                            | 2.3  | 69                       | 19.0 | 192                               | 52.9 | 0.076       | 62                           | 363                                    | 100.0 |
|     | 住之江交差点  | 58       | 住    | 351                       | 8449 | 0.047 | 0.191    | 0                        | 0.0  | 292                            | 3.5  | 62                       | 17.7 | 174                               | 49.6 | 0.077       | 55                           | 351                                    | 100.0 |
|     | 上新庄交差点  | 58       | 住    | 364                       | 8695 | 0.043 | 0.125    | 0                        | 0.0  | 60                             | 0.7  | 26                       | 7.1  | 199                               | 54.7 | 0.069       | 19                           | 357                                    | 98.1  |
|     | 長居小学校   | 58       | 住    | 360                       | 8637 | 0.050 | 0.163    | 0                        | 0.0  | 177                            | 2.0  | 79                       | 21.9 | 208                               | 57.8 | 0.078       | 72                           | 359                                    | 99.7  |
|     | 市役所     | 58       | 商    | 353                       | 8603 | 0.042 | 0.176    | 0                        | 0.0  | 53                             | 0.6  | 22                       | 6.2  | 181                               | 51.3 | 0.065       | 15                           | 343                                    | 97.2  |
| 豊中  | 第2阪和    | 58       | 住    | 349                       | 8436 | 0.032 | 0.161    | 0                        | 0.0  | 26                             | 0.3  | 7                        | 2.0  | 88                                | 25.2 | 0.060       | 0                            | 305                                    | 87.4  |
|     | 豊中市役所   | 58       | 商    | 363                       | 8617 | 0.032 | 0.099    | 0                        | 0.0  | 0                              | 0.0  | 0                        | 0.0  | 72                                | 19.8 | 0.054       | 0                            | 338                                    | 93.1  |
|     | 千里      | 58       | 商    | 363                       | 8709 | 0.024 | 0.094    | 0                        | 0.0  | 0                              | 0.0  | 0                        | 0.0  | 23                                | 6.3  | 0.047       | 0                            | 263                                    | 72.5  |
|     | 吹田      | 58       | 住    | 360                       | 8661 | 0.040 | 0.153    | 0                        | 0.0  | 23                             | 0.3  | 15                       | 4.2  | 174                               | 48.3 | 0.063       | 8                            | 349                                    | 96.9  |
|     | 守口      | 58       | 住    | 357                       | 8504 | 0.044 | 0.141    | 0                        | 0.0  | 59                             | 0.7  | 27                       | 7.6  | 206                               | 57.7 | 0.065       | 20                           | 356                                    | 99.7  |
| 八尾  | 八尾市立病院  | 58       | 住    | 365                       | 8652 | 0.040 | 0.156    | 0                        | 0.0  | 35                             | 0.4  | 11                       | 3.0  | 178                               | 48.8 | 0.065       | 4                            | 361                                    | 98.9  |
|     | 松原      | 58       | 住    | 364                       | 8644 | 0.031 | 0.112    | 0                        | 0.0  | 22                             | 0.3  | 2                        | 0.5  | 72                                | 19.8 | 0.055       | 0                            | 331                                    | 90.9  |
|     | 摂津      | 58       | 準工   | 365                       | 8654 | 0.036 | 0.148    | 0                        | 0.0  | 59                             | 0.7  | 3                        | 0.8  | 142                               | 38.9 | 0.057       | 0                            | 342                                    | 93.7  |
|     | 東大阪     | 58       | 商    | 359                       | 8678 | 0.022 | 0.085    | 0                        | 0.0  | 0                              | 0.0  | 0                        | 0.0  | 7                                 | 1.9  | 0.039       | 0                            | 260                                    | 72.4  |
|     | 岸和田     | 59       | 住    | 349                       | 8381 | 0.031 | 0.119    | 0                        | 0.0  | 8                              | 0.1  | 1                        | 0.3  | 64                                | 18.3 | 0.050       | 0                            | 321                                    | 92.0  |
| 高槻  | 岸和田市役所  | 59       | 商    | 360                       | 8640 | 0.023 | 0.093    | 0                        | 0.0  | 0                              | 0.0  | 0                        | 0.0  | 19                                | 5.3  | 0.043       | 0                            | 274                                    | 76.1  |
|     | 高槻市役所   | 59       | 住    | 361                       | 8619 | 0.038 | 0.135    | 0                        | 0.0  | 15                             | 0.2  | 6                        | 1.7  | 151                               | 41.8 | 0.060       | 0                            | 353                                    | 97.8  |
|     | 河内長野    | 59       | 住    | 356                       | 8513 | 0.020 | 0.088    | 0                        | 0.0  | 0                              | 0.0  | 0                        | 0.0  | 0                                 | 0.0  | 0.033       | 0                            | 234                                    | 65.7  |
|     | 和泉      | 59       | 住    | 362                       | 8620 | 0.031 | 0.125    | 0                        | 0.0  | 10                             | 0.1  | 0                        | 0.0  | 68                                | 18.8 | 0.050       | 0                            | 343                                    | 94.8  |
|     | 藤井寺     | 59       | 住    | 358                       | 8583 | 0.029 | 0.124    | 0                        | 0.0  | 5                              | 0.1  | 0                        | 0.0  | 41                                | 11.5 | 0.047       | 0                            | 328                                    | 91.6  |
| 泉南  | 泉南市役所   | 59       | 住    | 364                       | 8652 | 0.018 | 0.084    | 0                        | 0.0  | 0                              | 0.0  | 0                        | 0.0  | 5                                 | 1.4  | 0.036       | 0                            | 171                                    | 47.0  |

(注) 1. ザルツマン係数は0.84、酸化率は70%である。

2. 「98%値評価による日平均値0.06 ppmを超えた日数」とは、1年間の日平均値のうち低い方から98%の範囲にあって、かつ、0.06 ppmを超えたものの日数である。

一酸化炭素 (CO : 年間値)

| 都<br>道<br>府<br>県 | 市<br>町<br>村                 | 測<br>定<br>局   | 用<br>途<br>地<br>域         | 有<br>効<br>測<br>定<br>日<br>数 | 測<br>定<br>時<br>間 | 年<br>平<br>均<br>値 | 8時間値が20ppmを<br>超えた回数とその割合 |      | 日平均値が10ppmを<br>超えた回数とその割合 |     | 1時間値の<br>最<br>高<br>値 | 日平均値の<br>2%除外値 | 日平均値が<br>10ppm<br>を超えた日<br>が2日以上<br>連続したこ<br>との有無 | 環境基準の<br>長期的評価<br>による日平<br>均値が<br>10ppm<br>を超えた日<br>数 | 備<br>考 |
|------------------|-----------------------------|---|--------------------------|----------------------------|------------------|------------------|---------------------------|------|---------------------------|-----|----------------------|----------------|---|---|--------|
|                  |                             |   |                          |                            |                  |                  | (回)                       | (%)  | (日)                       | (%) |                      |                |   |   |        |
|                  |                             |   |                          |                            |                  |                  | (日)                       | (時間) | (ppm)                     | (回) |                      |                |   |   |        |
| 大阪               | 大阪<br>堺<br>豊中<br>泉大津        | 国設大阪<br>府立大学<br>野田<br>千成<br>泉大津市役所                      | 単工<br>住<br>住<br>単工<br>単工 | 350                        | 8427             | 0.9              | 0                         | 0.0  | 0                         | 0.0 | 6.9                  | 2.4            | 0   | 0   |        |
|                  |                             |   |                          | 359                        | 8500             | 0.8              | 0                         | 0.0  | 0                         | 0.0 | 6.2                  | 1.7            | 0   | 0   |        |
|                  |                             |   |                          | 364                        | 8742             | 0.8              | 0                         | 0.0  | 0                         | 0.0 | 6.6                  | 1.8            | 0   | 0   |        |
|                  |                             |   |                          | 364                        | 8739             | 0.8              | 0                         | 0.0  | 0                         | 0.0 | 12.1                 | 1.9            | 0   | 0   |        |
|                  |                             |   |                          | 350                        | 8490             | 0.7              | 0                         | 0.0  | 0                         | 0.0 | 7.4                  | 1.5            | 0   | 0   |        |
|                  | 守口<br>八尾<br>寝屋川<br>高石<br>池田 | 第2測定局(大日)<br>八尾保健所<br>寝屋川市役所<br>高石市公害監視センター<br>池田市立南畑会館 | 単工<br>住<br>住<br>商<br>住   | 170                        | 4097             | 1.4              | 0                         | 0.0  | 0                         | 0.0 | 7.8                  | 2.8            | 0   | 0   |        |
|                  |                             |   |                          | 324                        | 7721             | 1.0              | 0                         | 0.0  | 0                         | 0.0 | 8.6                  | 2.8            | 0   | 0   |        |
|                  |                             |   |                          | 328                        | 7792             | 0.9              | 0                         | 0.0  | 0                         | 0.0 | 9.3                  | 2.3            | 0   | 0   |        |
|                  |                             |   |                          | 359                        | 8668             | 0.6              | 0                         | 0.0  | 0                         | 0.0 | 5.2                  | 1.7            | 0   | 0   |        |
|                  |                             |   |                          | 364                        | 8610             | 0.4              | 0                         | 0.0  | 0                         | 0.0 | 5.1                  | 1.1            | 0   | 0   |        |
|                  | 貝塚<br>茨木<br>富田林<br>岬町       | 貝塚市清浄署<br>茨木市役所<br>富田林市役所<br>役場<br>孝子                   | 住<br>商<br>商<br>住<br>未    | 358                        | 8473             | 0.6              | 0                         | 0.0  | 0                         | 0.0 | 4.0                  | 1.2            | 0   | 0   |        |
|                  |                             |   |                          | 351                        | 8119             | 0.8              | 0                         | 0.0  | 0                         | 0.0 | 7.5                  | 1.8            | 0   | 0   |        |
|                  |                             |   |                          | 360                        | 8522             | 0.6              | 0                         | 0.0  | 0                         | 0.0 | 3.6                  | 1.1            | 0   | 0   |        |
|                  |                             |   |                          | 359                        | 8665             | 0.4              | 0                         | 0.0  | 0                         | 0.0 | 3.2                  | 0.9            | 0   | 0   |        |
|                  |                             |   |                          | 354                        | 8543             | 0.3              | 0                         | 0.0  | 0                         | 0.0 | 2.7                  | 0.6            | 0   | 0   |        |
| 大阪               |                             | 淀屋橋<br>梅田新道<br>出来島小学校<br>北粉浜小学校<br>杭全町交差点               | 商<br>商<br>住<br>住<br>単工   | 344                        | 8309             | 2.2              | 0                         | 0.0  | 0                         | 0.0 | 13.7                 | 3.7            | 0   | 0   |        |
|                  |                             |   |                          | 365                        | 8669             | 1.8              | 0                         | 0.0  | 0                         | 0.0 | 8.7                  | 3.1            | 0   | 0   |        |
|                  |                             |   |                          | 359                        | 8576             | 1.8              | 0                         | 0.0  | 0                         | 0.0 | 8.0                  | 2.8            | 0   | 0   |        |
|                  |                             |   |                          | 365                        | 8694             | 2.4              | 0                         | 0.0  | 0                         | 0.0 | 9.3                  | 3.6            | 0   | 0   |        |
|                  |                             |   |                          | 365                        | 8699             | 2.4              | 0                         | 0.0  | 0                         | 0.0 | 11.2                 | 4.7            | 0   | 0   |        |
| 堺                |                             | 新森小路小学校<br>海老江西小学校<br>今里交差点<br>市役所<br>第2版和              | 住<br>単工<br>商<br>商<br>住   | 348                        | 8337             | 2.7              | 0                         | 0.0  | 0                         | 0.0 | 16.1                 | 4.8            | 0   | 0   |        |
|                  |                             |   |                          | 356                        | 8508             | 2.4              | 0                         | 0.0  | 0                         | 0.0 | 9.8                  | 4.4            | 0   | 0   |        |
|                  |                             |   |                          | 365                        | 8700             | 2.8              | 0                         | 0.0  | 0                         | 0.0 | 11.6                 | 4.6            | 0   | 0   |        |
|                  |                             |   |                          | 353                        | 8554             | 2.0              | 0                         | 0.0  | 0                         | 0.0 | 9.1                  | 3.3            | 0   | 0   |        |
|                  |                             |   |                          | 325                        | 7918             | 1.2              | 0                         | 0.0  | 0                         | 0.0 | 8.2                  | 2.8            | 0   | 0   |        |
| 豊中               | 吹田                          | 大浜<br>安井<br>豊中市役所<br>千里<br>泉町                           | 住<br>住<br>商<br>商<br>住    | 335                        | 8085             | 1.9              | 0                         | 0.0  | 0                         | 0.0 | 8.2                  | 3.1            | 0   | 0   |        |
|                  |                             |   |                          | 269                        | 6503             | 2.1              | 0                         | 0.0  | 0                         | 0.0 | 8.5                  | 3.7            | 0   | 0   |        |
|                  |                             |   |                          | 365                        | 8611             | 1.5              | 0                         | 0.0  | 0                         | 0.0 | 8.1                  | 2.8            | 0   | 0   |        |
|                  |                             |   |                          | 356                        | 8599             | 0.9              | 0                         | 0.0  | 0                         | 0.0 | 7.1                  | 1.9            | 0   | 0   |        |
|                  |                             |   |                          | 345                        | 8331             | 1.4              | 0                         | 0.0  | 0                         | 0.0 | 10.0                 | 2.8            | 0   | 0   |        |
| 守口               | 八尾                          | 淀川工業高校<br>八尾市立病院<br>松原<br>摂津<br>東大阪                     | 住<br>住<br>住<br>単工<br>商   | 355                        | 8429             | 2.7              | 0                         | 0.0  | 0                         | 0.0 | 12.8                 | 4.2            | 0   | 0   |        |
|                  |                             |   |                          | 360                        | 8240             | 2.5              | 0                         | 0.0  | 0                         | 0.0 | 11.8                 | 4.6            | 0   | 0   |        |
|                  |                             |   |                          | 364                        | 8615             | 1.5              | 0                         | 0.0  | 0                         | 0.0 | 8.3                  | 3.0            | 0   | 0   |        |
|                  |                             |   |                          | 352                        | 8391             | 1.4              | 0                         | 0.0  | 0                         | 0.0 | 7.8                  | 2.5            | 0   | 0   |        |
|                  |                             |   |                          | 359                        | 8687             | 1.3              | 0                         | 0.0  | 0                         | 0.0 | 9.5                  | 3.0            | 0   | 0   |        |

一酸化炭素 (CO) : 年間値

| 都道府県 | 市町村 | 測定局      | 用途地域 | 有効測定日数 | 測定時間 | 年平均値  | 8時間値が20ppmを超えた回数とその割合 |     | 日平均値が10ppmを超えた日数とその割合 |     | 1時間値の最高値 | 日平均値の2%除外値 | 日平均値が10ppmを超えた日が2日以上連続したことの有無 | 環境基準の長期的評価による日平均値が10ppmを超えた日数 | 備考 |
|------|-----|----------|------|--------|------|-------|-----------------------|-----|-----------------------|-----|----------|------------|-------------------------------|-------------------------------|----|
|      |     |          |      | (日)    | (時間) | (ppm) | (回)                   | (%) | (日)                   | (%) | (ppm)    | (ppm)      | 有X 無O                         | (日)                           |    |
| 大阪府  | 岸和田 | 泉南府民センター | 住    | 365    | 8622 | 1.3   | 0                     | 0.0 | 0                     | 0.0 | 7.1      | 2.6        | 0                             | 0                             |    |
|      |     | 岸和田市役所   | 商    | 357    | 8613 | 0.9   | 0                     | 0.0 | 0                     | 0.0 | 6.5      | 2.0        | 0                             | 0                             |    |
|      |     | 高槻       | 住    | 365    | 8620 | 1.6   | 0                     | 0.0 | 0                     | 0.0 | 9.3      | 3.1        | 0                             | 0                             |    |
|      |     | 河内長野     | 住    | 355    | 8497 | 1.3   | 0                     | 0.0 | 0                     | 0.0 | 9.0      | 2.1        | 0                             | 0                             |    |
|      |     | 和泉       | 住    | 364    | 8608 | 1.2   | 0                     | 0.0 | 0                     | 0.0 | 7.4      | 2.5        | 0                             | 0                             |    |
| 大阪府  | 藤井寺 | 藤井寺市役所   | 住    | 363    | 8603 | 1.2   | 0                     | 0.0 | 0                     | 0.0 | 8.7      | 2.3        | 0                             | 0                             |    |
|      |     | 泉南市役所    | 住    | 363    | 8596 | 0.7   | 0                     | 0.0 | 0                     | 0.0 | 4.9      | 1.3        | 0                             | 0                             |    |

(注) 「環境基準の長期的評価による日平均値10ppmを超えた日数」とは、日平均値の高い方から2%の範囲の日平均値を除外した後の日平均値のうち10ppmを超えた日数である。

ただし、日平均値が10ppmを超えた日が2日以上連続した延日数のうち、2%除外該当日に入っている日数分については除外しない。



光化学オキシダント (Ox : 年間値)

| 都<br>道<br>府<br>県 | 市<br>町<br>村 | 測<br>定<br>局 | 用<br>途<br>地<br>域 | 昼間   | 昼間   | 昼間の   | 昼間の1時間値が  |       | 昼間の1時間値が  |    | 昼間の   | 昼間の           | 備<br>考 |
|------------------|-------------|-------------|------------------|------|------|-------|-----------|-------|-----------|----|-------|---------------|--------|
|                  |             |             |                  | 測定   | 測定   | 1時間値の | 0.06ppmを  |       | 0.12ppm以上 |    | 1時間値の | 昼間の           |        |
|                  |             |             |                  | 日数   | 時間   | 年平均値  | 超えた日数と時間数 |       | の日数と時間数   |    | 最高値   | 1時間値<br>の年平均値 |        |
| (日)              | (時間)        | (ppm)       | (日)              | (時間) | (日)  | (時間)  | (ppm)     | (ppm) |           |    |       |               |        |
| 大阪               | 大阪          | 国設大阪        | 學工               | 357  | 5171 | 0.023 | 56        | 202   | 7         | 15 | 0.174 | 0.040         |        |
|                  |             | 此花区役所       | 住                | 365  | 5345 | 0.024 | 56        | 211   | 3         | 6  | 0.140 | 0.040         |        |
|                  |             | 淀中学校        | 住                | 358  | 5196 | 0.020 | 28        | 93    | 1         | 2  | 0.137 | 0.034         |        |
|                  |             | 淀川区役所       | 商                | 355  | 5165 | 0.017 | 20        | 61    | 0         | 0  | 0.117 | 0.030         |        |
|                  |             | 勝山中学校       | 住                | 341  | 4895 | 0.022 | 24        | 65    | 1         | 3  | 0.136 | 0.036         |        |
|                  |             | 大宮中学校       | 住                | 365  | 5327 | 0.023 | 57        | 194   | 5         | 8  | 0.156 | 0.041         |        |
|                  |             | 聖賢小学校       | 住                | 357  | 5205 | 0.018 | 28        | 87    | 1         | 1  | 0.125 | 0.032         |        |
|                  |             | 南稜中学校       | 住                | 344  | 5003 | 0.020 | 33        | 90    | 0         | 0  | 0.110 | 0.034         |        |
|                  |             | 旗陽中学校       | 住                | 365  | 5336 | 0.025 | 81        | 373   | 11        | 23 | 0.164 | 0.046         |        |
|                  |             | 今宮中学校       | 商                | 364  | 5311 | 0.020 | 34        | 83    | 0         | 0  | 0.109 | 0.035         |        |
| 堺                |             | 堀江小学校       | 商                | 364  | 5310 | 0.020 | 36        | 127   | 4         | 6  | 0.139 | 0.036         |        |
|                  |             | 茨田北小学校      | 住                | 365  | 5351 | 0.022 | 54        | 193   | 7         | 9  | 0.144 | 0.039         |        |
|                  |             | 鏡波中学校       | 住                | 359  | 5260 | 0.017 | 21        | 62    | 2         | 4  | 0.125 | 0.030         |        |
|                  |             | 府立大学        | 住                | 350  | 5046 | 0.030 | 93        | 400   | 9         | 23 | 0.210 | 0.052         |        |
|                  |             | 少林寺         | 住                | 358  | 5240 | 0.020 | 36        | 161   | 5         | 9  | 0.142 | 0.036         |        |
|                  |             | 浜寺          | 住                | 355  | 5036 | 0.022 | 41        | 130   | 1         | 1  | 0.120 | 0.037         |        |
|                  |             | 石津          | 住                | 362  | 5214 | 0.029 | 88        | 339   | 8         | 12 | 0.157 | 0.049         |        |
|                  |             | 金岡          | 住                | 363  | 5283 | 0.027 | 71        | 286   | 7         | 18 | 0.154 | 0.047         |        |
|                  |             | 三笠          | 住                | 365  | 5271 | 0.018 | 28        | 74    | 0         | 0  | 0.110 | 0.033         |        |
|                  |             | 若松台         | 住                | 365  | 5164 | 0.032 | 100       | 393   | 6         | 10 | 0.134 | 0.053         |        |
| 豊中               | 吹田          | 登美丘         | 住                | 364  | 5187 | 0.028 | 69        | 252   | 6         | 13 | 0.168 | 0.047         |        |
|                  |             | 野田          | 住                | 365  | 5306 | 0.015 | 27        | 96    | 3         | 8  | 0.153 | 0.028         |        |
|                  |             | 千成          | 學工               | 361  | 5175 | 0.014 | 16        | 58    | 1         | 1  | 0.124 | 0.025         |        |
|                  |             | 吹田保健所       | 住                | 334  | 4782 | 0.023 | 51        | 188   | 3         | 4  | 0.135 | 0.040         |        |
|                  |             | 吹田市西消防署     | 住                | 363  | 5301 | 0.016 | 11        | 21    | 0         | 0  | 0.078 | 0.026         |        |
| 泉大津              | 守口          | 吹田市北消防署     | 住                | 352  | 5115 | 0.020 | 33        | 102   | 2         | 2  | 0.130 | 0.035         |        |
|                  |             | 泉大津保健所      | 商                | 346  | 4982 | 0.026 | 54        | 180   | 2         | 2  | 0.129 | 0.044         |        |
|                  |             | 泉大津市役所      | 學工               | 359  | 5164 | 0.026 | 81        | 395   | 10        | 20 | 0.170 | 0.047         |        |
|                  |             | 守口保健所       | 住                | 350  | 5062 | 0.027 | 73        | 305   | 10        | 16 | 0.178 | 0.048         |        |
|                  |             | 市民球場        | 住                | 161  | 2330 | 0.027 | 46        | 181   | 12        | 25 | 0.164 | 0.052         |        |
| 枚方               | 八尾          | 第1測定局(金田)   | 住                | 363  | 5317 | 0.021 | 56        | 216   | 5         | 10 | 0.154 | 0.040         |        |
|                  |             | 第2測定局(大目)   | 學工               | 177  | 2577 | 0.014 | 6         | 14    | 0         | 0  | 0.083 | 0.026         |        |
|                  |             | 枚方市役所       | 商                | 329  | 4736 | 0.028 | 74        | 308   | 13        | 22 | 0.170 | 0.048         |        |
|                  |             | 王仁公園        | 未                | 346  | 5015 | 0.030 | 88        | 431   | 12        | 25 | 0.165 | 0.051         |        |
|                  |             | 八尾保健所       | 住                | 344  | 4960 | 0.026 | 62        | 234   | 7         | 13 | 0.146 | 0.045         |        |

光化学オキシダント (Ox : 年間値)

| 都<br>道<br>府<br>県 | 市<br>町<br>村 | 測<br>定<br>局 | 用<br>途<br>地<br>域 | 昼 間  | 昼 間  | 昼 間 の   | 昼間の1時間値が  |       | 昼間の1時間値が  |    | 昼 間 の | 昼 間 の     | 備 考   |  |
|------------------|-------------|-------------|------------------|------|------|---------|-----------|-------|-----------|----|-------|-----------|-------|--|
|                  |             |             |                  | 測 定  | 測 定  | 1時間値の   | 0.06ppmを  |       | 0.12ppm以上 |    | 1時間値の | 1時間値      |       |  |
|                  |             |             |                  | 日 数  | 時 間  | 年 平 均 値 | 超えた日数と時間数 |       | の日数と時間数   |    | 最 高 値 | の 年 平 均 値 |       |  |
| (日)              | (時間)        | (ppm)       | (日)              | (時間) | (日)  | (時間)    | (ppm)     | (ppm) |           |    |       |           |       |  |
| 大阪               | 八尾          | 志紀公園        | 住                | 146  | 1877 | 0.009   | 1         | 2     | 0         | 0  | 0.070 | 0.015     |       |  |
|                  | 寝屋川         | 寝屋川市役所      | 住                | 323  | 4648 | 0.028   | 64        | 276   | 8         | 17 | 0.170 | 0.049     |       |  |
|                  | 松原          | 大塚学校給食センター  | 準工               | 360  | 5217 | 0.025   | 70        | 290   | 9         | 18 | 0.161 | 0.046     |       |  |
|                  | 大東          | 大東市役所       | 住                | 332  | 4750 | 0.027   | 80        | 369   | 16        | 27 | 0.148 | 0.047     |       |  |
|                  | 門真          | 門真市役所       | 住                | 357  | 5095 | 0.018   | 38        | 129   | 0         | 0  | 0.118 | 0.031     |       |  |
|                  | 高石          | 高石中学校       | 住                | 343  | 4941 | 0.027   | 72        | 312   | 4         | 7  | 0.144 | 0.046     |       |  |
|                  |             | 高石市公署監視センター | 商                | 358  | 5051 | 0.024   | 56        | 202   | 3         | 6  | 0.147 | 0.041     |       |  |
|                  |             | 羽衣学園        | 住                | 365  | 5340 | 0.028   | 77        | 308   | 7         | 11 | 0.147 | 0.048     |       |  |
|                  |             | 高橋小学校       | 住                | 365  | 5294 | 0.029   | 63        | 204   | 4         | 7  | 0.141 | 0.047     |       |  |
|                  |             | 取石小学校       | 住                | 360  | 5205 | 0.028   | 63        | 249   | 7         | 9  | 0.132 | 0.047     |       |  |
|                  | 東大阪         | 東大阪市西保健所    | 商                | 345  | 4993 | 0.024   | 64        | 223   | 3         | 6  | 0.171 | 0.043     |       |  |
|                  |             | 東大阪市東支所     | 商                | 351  | 5088 | 0.031   | 100       | 460   | 16        | 33 | 0.182 | 0.054     |       |  |
|                  |             | 交野          | 交野市役所            | 住    | 359  | 5220    | 0.015     | 11    | 27        | 0  | 0     | 0.104     | 0.027 |  |
|                  |             | 岸和田         | 新条小学校            | 住    | 281  | 4143    | 0.018     | 27    | 102       | 1  | 2     | 0.136     | 0.032 |  |
|                  |             | 池田          | 池田市立南翔会館         | 住    | 350  | 5034    | 0.036     | 91    | 456       | 13 | 29    | 0.155     | 0.054 |  |
|                  | 高槻          | 高槻南         | 住                | 364  | 5349 | 0.026   | 70        | 362   | 16        | 41 | 0.194 | 0.045     |       |  |
|                  |             | 貝塚          | 貝塚市消防署           | 住    | 348  | 5010    | 0.030     | 85    | 341       | 3  | 4     | 0.143     | 0.049 |  |
|                  |             | 茨木          | 茨木市役所            | 商    | 357  | 5176    | 0.025     | 67    | 238       | 9  | 11    | 0.143     | 0.044 |  |
|                  |             | 泉佐野         | 泉佐野保健所           | 準工   | 347  | 5015    | 0.026     | 56    | 205       | 1  | 3     | 0.142     | 0.043 |  |
|                  |             | 泉佐野市役所      | 住                | 231  | 3284 | 0.013   | 13        | 38    | 0         | 0  | 0.092 | 0.023     |       |  |
|                  | 富田林         | 富田林市役所      | 商                | 327  | 4717 | 0.034   | 108       | 567   | 18        | 44 | 0.208 | 0.058     |       |  |
|                  |             | 石原中学校       | 住                | 287  | 4176 | 0.032   | 68        | 332   | 9         | 24 | 0.179 | 0.053     |       |  |
|                  |             | 帯小学校        | 住                | 350  | 4958 | 0.022   | 42        | 169   | 6         | 11 | 0.148 | 0.038     |       |  |
|                  |             | 柏原          | 府立修徳学院           | 未    | 352  | 5118    | 0.032     | 104   | 518       | 19 | 47    | 0.196     | 0.056 |  |
|                  |             | 柏原市役所       | 住                | 362  | 5232 | 0.023   | 57        | 199   | 8         | 18 | 0.146 | 0.041     |       |  |
|                  | 藤井寺         | 学校給食センター    | 準工               | 348  | 5077 | 0.028   | 71        | 312   | 11        | 19 | 0.143 | 0.048     |       |  |
|                  |             | 島本町         | 島本町役場            | 住    | 352  | 5102    | 0.026     | 67    | 271       | 4  | 6     | 0.154     | 0.045 |  |
|                  |             | 熊取町         | 熊取町役場            | 住    | 354  | 5199    | 0.032     | 77    | 350       | 7  | 10    | 0.131     | 0.049 |  |
|                  |             | 御町          | 役場               | 住    | 355  | 5150    | 0.021     | 20    | 54        | 1  | 1     | 0.145     | 0.032 |  |
|                  |             | 琴子          | 未                | 350  | 5031 | 0.027   | 30        | 96    | 0         | 0  | 0.105 | 0.040     |       |  |
| 大阪               | 豊中          | 淡輪          | 住                | 351  | 5076 | 0.028   | 51        | 162   | 1         | 1  | 0.120 | 0.042     |       |  |
|                  |             | 多奈川         | 住                | 276  | 4024 | 0.029   | 33        | 113   | 3         | 3  | 0.153 | 0.043     |       |  |
|                  |             | 淀屋橋         | 商                | 320  | 4549 | 0.015   | 10        | 24    | 0         | 0  | 0.109 | 0.025     |       |  |
|                  |             | 市役所         | 商                | 365  | 5348 | 0.013   | 18        | 42    | 0         | 0  | 0.103 | 0.023     |       |  |
|                  |             | 豊中市役所       | 商                | 322  | 4593 | 0.019   | 22        | 69    | 0         | 0  | 0.109 | 0.031     |       |  |

光化学オキシダント (Ox :年間値)

| 都<br>道<br>府<br>県 | 市<br>町<br>村                  | 測<br>定<br>局                                      | 用<br>途<br>地<br>域       | 昼 間  | 昼 間  | 昼 間 の   | 昼間の1時間値が  |       | 昼間の1時間値が  |   | 昼 間 の | 昼 間 の         | 備 考 |
|------------------|------------------------------|--|------------------------|------|------|---------|-----------|-------|-----------|---|-------|---------------|-----|
|                  |                              |  |                        | 測 定  | 測 定  | 1時間値の   | 0.06ppmを  |       | 0.12ppm以上 |   | 1時間値の | 日 最 高         |     |
|                  |                              |  |                        | 日 数  | 時 間  | 年 平 均 値 | 超えた日数と時間数 |       | の日数と時間数   |   | 最 高 値 | 1時間値<br>の年平均値 |     |
| (日)              | (時間)                         | (ppm)  | (日)                    | (時間) | (日)  | (時間)    | (ppm)     | (ppm) |           |   |       |               |     |
| 大阪               | 豊中<br>松原<br>摂津<br>東大阪<br>岸和田 | 千里<br>松原市役所<br>摂津市役所<br>東大阪市公害監視センター<br>泉南市民センター | 商<br>住<br>職工<br>商<br>住 | 358  | 5142 | 0.011   | 2         | 5     | 0         | 0 | 0.088 | 0.020         |     |
|                  |                              |  |                        | 333  | 4759 | 0.019   | 21        | 48    | 0         | 0 | 0.105 | 0.032         |     |
|                  |                              |  |                        | 349  | 5058 | 0.018   | 23        | 75    | 0         | 0 | 0.119 | 0.031         |     |
|                  |                              |  |                        | 365  | 5323 | 0.013   | 13        | 33    | 0         | 0 | 0.092 | 0.023         |     |
|                  |                              |  |                        | 351  | 5098 | 0.024   | 30        | 86    | 1         | 1 | 0.136 | 0.038         |     |
|                  | 高槻<br>河内長野<br>和泉<br>藤井寺      | 岸和田市役所<br>高槻市役所<br>長野小学校<br>國府小学校<br>藤井寺市役所      | 商<br>住<br>住<br>住<br>住  | 346  | 5078 | 0.015   | 12        | 35    | 0         | 0 | 0.099 | 0.026         |     |
|                  |                              |  |                        | 351  | 5067 | 0.021   | 25        | 64    | 1         | 1 | 0.122 | 0.035         |     |
|                  |                              |  |                        | 352  | 5091 | 0.023   | 65        | 200   | 2         | 4 | 0.131 | 0.039         |     |
|                  |                              |  |                        | 309  | 4421 | 0.025   | 47        | 148   | 2         | 3 | 0.123 | 0.041         |     |
|                  |                              |  |                        | 340  | 4856 | 0.023   | 58        | 211   | 5         | 9 | 0.158 | 0.041         |     |
|                  | 泉南                           | 泉南市役所  | 住                      | 343  | 4961 | 0.027   | 56        | 172   | 0         | 0 | 0.109 | 0.042         |     |

非メタン炭化水素 (NMHC :年間値)

昭和60年度

| 都道府県 | 市町村                          | 測定局  | 用途地域                   | 測定時間<br>(時間) | 6~9時に<br>おける<br>年平均値 |      | 6~9時<br>測定日数<br>(日) | 6~9時3時間平均値  |             | 6~9時3時間平均値が<br>0.20ppmCを<br>超えた日数とその割合 |      | 6~9時3時間平均値が<br>0.31ppmCを<br>超えた日数とその割合 |      | 測定方式<br><br>直接法(直)<br>差置法(差) | 備考 |
|------|------------------------------|--|------------------------|--------------|----------------------|------|---------------------|-------------|-------------|--|------|--|------|------------------------------|----|
|      |                              |  |                        |              | 年平均値<br>ppmC         | ppmC |                     | 最高値<br>ppmC | 最低値<br>ppmC | (日)                                    | (%)  | (日)                                    | (%)  |                              |    |
|      |                              |  |                        |              |                      |      |                     |             |             |  |      |  |      |                              |    |
|      |                              |  |                        |              | ppmC                 | ppmC |                     | ppmC        | ppmC        | (日)                                    | (%)  | (日)                                    | (%)  |                              |    |
| 大阪   | 大阪                           | 国設大阪<br>北花区役所<br>淀川区役所<br>摂南中学校<br>府立大学              | 雑工<br>住<br>住<br>住<br>住 | 8034         | 0.60                 | 0.58 | 350                 | 2.56        | 0.12        | 339                                    | 96.9 | 277                                    | 79.1 | (直)                          |    |
|      |                              |  |                        | 7390         | 0.45                 | 0.57 | 278                 | 1.70        | 0.12        | 258                                    | 92.8 | 211                                    | 75.9 | "                            |    |
|      |                              |  |                        | 7493         | 0.45                 | 0.47 | 293                 | 1.58        | 0.10        | 262                                    | 89.4 | 205                                    | 70.0 | "                            |    |
|      |                              |  |                        | 7610         | 0.55                 | 0.63 | 295                 | 2.48        | 0.05        | 278                                    | 94.2 | 214                                    | 72.5 | "                            |    |
|      |                              |  |                        | 7684         | 0.32                 | 0.31 | 331                 | 1.33        | 0.04        | 228                                    | 68.9 | 138                                    | 41.7 | "                            |    |
|      | 吹田                           | 少林寺<br>浜寺<br>金岡<br>三空<br>吹田市北消防署                     | 住<br>住<br>住<br>住<br>住  | 7177         | 0.59                 | 0.65 | 299                 | 2.16        | 0.15        | 294                                    | 98.3 | 272                                    | 91.0 | "                            |    |
|      |                              |  |                        | 8027         | 0.48                 | 0.52 | 333                 | 1.87        | 0.12        | 315                                    | 94.6 | 268                                    | 80.5 | "                            |    |
|      |                              |  |                        | 6466         | 0.59                 | 0.61 | 270                 | 1.70        | 0.11        | 256                                    | 94.8 | 235                                    | 87.0 | "                            |    |
|      |                              |  |                        | 7239         | 0.73                 | 0.74 | 303                 | 2.10        | 0.10        | 288                                    | 95.0 | 275                                    | 90.8 | "                            |    |
|      |                              |  |                        | 5626         | 0.31                 | 0.37 | 238                 | 1.49        | 0.03        | 166                                    | 69.7 | 114                                    | 47.9 | "                            |    |
|      | 泉大津<br>寝屋川<br>高石<br>東大阪      | 泉大津市役所<br>寝屋川市役所<br>高石市公営監視センター<br>取石小学校<br>東大阪市西保健所 | 雑工<br>住<br>商<br>住<br>商 | 8249         | 0.30                 | 0.29 | 354                 | 1.26        | 0.01        | 222                                    | 62.7 | 141                                    | 39.8 | "                            |    |
|      |                              |  |                        | 7221         | 0.49                 | 0.55 | 314                 | 2.84        | 0.08        | 299                                    | 95.2 | 248                                    | 79.0 | "                            |    |
|      |                              |  |                        | 8366         | 0.44                 | 0.50 | 353                 | 1.64        | 0.14        | 331                                    | 93.8 | 252                                    | 71.4 | "                            |    |
|      |                              |  |                        | 8415         | 0.37                 | 0.38 | 356                 | 1.78        | 0.05        | 280                                    | 78.7 | 194                                    | 54.5 | "                            |    |
|      |                              |  |                        | 8201         | 0.66                 | 0.70 | 356                 | 2.42        | 0.15        | 347                                    | 97.5 | 299                                    | 84.0 | "                            |    |
|      | 池田<br>貝塚<br>富田林<br>島本町<br>大阪 | 池田市立南郷会館<br>貝塚市消防署<br>富田林市役所<br>島本町役場<br>出来島小学校      | 住<br>住<br>商<br>住<br>住  | 7981         | 0.33                 | 0.37 | 347                 | 1.27        | 0.14        | 307                                    | 88.5 | 161                                    | 46.4 | "                            |    |
|      |                              |  |                        | 6238         | 0.38                 | 0.40 | 266                 | 1.05        | 0.10        | 241                                    | 90.6 | 163                                    | 61.3 | "                            |    |
|      |                              |  |                        | 6513         | 0.31                 | 0.32 | 266                 | 1.09        | 0.08        | 217                                    | 81.6 | 113                                    | 42.5 | "                            |    |
|      |                              |  |                        | 7932         | 0.29                 | 0.40 | 345                 | 1.86        | 0.05        | 239                                    | 69.3 | 178                                    | 51.6 | "                            |    |
|      |                              |  |                        | 8304         | 0.69                 | 0.93 | 313                 | 2.15        | 0.09        | 310                                    | 99.0 | 307                                    | 98.1 | "                            |    |
|      | 豊中<br>吹田<br>摂津<br>高槻         | 北粉浜小学校<br>千里<br>泉町<br>摂津市役所<br>高槻市役所                 | 住<br>商<br>住<br>雑工<br>住 | 7917         | 0.77                 | 0.78 | 301                 | 2.05        | 0.19        | 300                                    | 99.7 | 286                                    | 95.0 | "                            |    |
|      |                              |  |                        | 8528         | 0.30                 | 0.32 | 361                 | 1.20        | 0.00        | 222                                    | 61.5 | 150                                    | 41.6 | "                            |    |
|      |                              |  |                        | 7744         | 0.64                 | 0.79 | 331                 | 3.39        | 0.09        | 328                                    | 99.1 | 302                                    | 91.2 | "                            |    |
|      |                              |  |                        | 7962         | 0.66                 | 0.73 | 341                 | 2.98        | 0.16        | 336                                    | 98.5 | 321                                    | 94.1 | "                            |    |
|      |                              |  |                        | 8039         | 0.72                 | 0.89 | 345                 | 2.61        | 0.12        | 341                                    | 98.8 | 336                                    | 97.4 | "                            |    |
|      | 和泉                           | 国府小学校  | 住                      | 8116         | 0.59                 | 0.67 | 351                 | 1.78        | 0.09        | 336                                    | 95.7 | 302                                    | 86.0 | "                            |    |

| 都道府県 | 市町村                          | 測定局  | 用途<br>地域               | メタン                                  |                                      |                                      |                                 |                                      |                                      | 全炭化水素                                |                                      |                                      |                                 |                                      |                                      | 測定<br>または<br>換算方式        | 備考 |
|------|------------------------------|--|------------------------|--------------------------------------|--------------------------------------|--------------------------------------|---------------------------------|--------------------------------------|--------------------------------------|--------------------------------------|--------------------------------------|--------------------------------------|---------------------------------|--------------------------------------|--------------------------------------|--------------------------|----|
|      |                              |  |                        | 測定時間<br>(時間)                         | 年平均値<br>ppmC                         | 6~9時に<br>おける<br>年平均値<br>ppmC         | 6~9時<br>測定日数<br>(日)             | 6~9時3時間平均値                           |                                      | 測定時間<br>(時間)                         | 年平均値<br>ppmC                         | 6~9時に<br>おける<br>年平均値<br>ppmC         | 6~9時<br>測定日数<br>(日)             | 6~9時3時間平均値                           |                                      |                          |    |
|      |                              |  |                        |                                      |                                      |                                      |                                 | 最高値                                  | 最低値                                  |                                      |                                      |                                      |                                 | 最高値                                  | 最低値                                  |                          |    |
|      |                              |  |                        |                                      |                                      |                                      |                                 | ppmC                                 | ppmC                                 |                                      |                                      |                                      |                                 | ppmC                                 | ppmC                                 |                          |    |
| 大阪   | 大阪                           | 国設大阪<br>此花区役所<br>淀川区役所<br>摂陽中学校<br>府立大学              | 準工<br>住<br>商<br>住<br>住 | 8034<br>7389<br>7491<br>7608<br>7684 | 1.81<br>1.87<br>1.84<br>1.82<br>1.81 | 1.85<br>1.88<br>1.84<br>1.87<br>1.82 | 350<br>277<br>292<br>295<br>331 | 2.33<br>2.48<br>2.20<br>2.32<br>2.11 | 1.63<br>1.67<br>1.63<br>1.59<br>1.62 | 8034<br>7390<br>7491<br>7608<br>7684 | 2.41<br>2.32<br>2.29<br>2.37<br>2.13 | 2.43<br>2.44<br>2.31<br>2.50<br>2.14 | 350<br>277<br>292<br>295<br>331 | 4.89<br>3.88<br>3.59<br>4.79<br>3.43 | 1.83<br>1.85<br>1.79<br>1.82<br>1.73 | (直)<br>"<br>"<br>"<br>"  |    |
|      | 吹田                           | 少林寺<br>浜寺<br>金岡<br>三宝<br>吹田市北消防署                     | 住<br>住<br>住<br>住<br>住  | 7177<br>8027<br>6466<br>7239<br>5626 | 1.81<br>1.85<br>1.83<br>1.84<br>1.72 | 1.83<br>1.87<br>1.86<br>1.87<br>1.74 | 299<br>333<br>270<br>303<br>238 | 2.15<br>2.26<br>2.17<br>2.19<br>1.93 | 1.62<br>1.65<br>1.66<br>1.65<br>1.58 | 7177<br>8027<br>6466<br>7239<br>5626 | 2.39<br>2.33<br>2.43<br>2.57<br>2.03 | 2.48<br>2.39<br>2.47<br>2.61<br>2.11 | 299<br>333<br>270<br>303<br>238 | 4.31<br>4.01<br>3.84<br>4.20<br>3.40 | 1.95<br>1.93<br>1.94<br>1.89<br>1.71 | "<br>"<br>"<br>"<br>"    |    |
|      | 泉大津<br>寝屋川<br>高石<br>東大阪      | 泉大津市役所<br>寝屋川市役所<br>高石市公署監視センター<br>取石小学校<br>東大阪市西保健所 | 準工<br>住<br>商<br>住<br>商 | 8241<br>7221<br>8366<br>8415<br>8201 | 1.79<br>1.75<br>1.80<br>1.79<br>1.81 | 1.81<br>1.79<br>1.82<br>1.80<br>1.87 | 354<br>314<br>353<br>356<br>356 | 2.27<br>2.21<br>2.14<br>2.06<br>2.23 | 1.59<br>1.59<br>1.60<br>1.60<br>1.61 | 8241<br>7221<br>8366<br>8415<br>8201 | 2.09<br>2.24<br>2.24<br>2.17<br>2.47 | 2.11<br>2.34<br>2.32<br>2.19<br>2.57 | 354<br>314<br>353<br>356<br>356 | 3.33<br>5.02<br>3.70<br>3.65<br>4.49 | 1.62<br>1.75<br>1.82<br>1.74<br>1.85 | "<br>"<br>"<br>"<br>"    |    |
|      | 池田<br>貝塚<br>富田林<br>島本町<br>大阪 | 池田市立南柳会館<br>貝塚市消防署<br>富田林市役所<br>島本町役場<br>出来島小学校      | 住<br>住<br>商<br>住<br>住  | 7981<br>6238<br>6513<br>7932<br>8303 | 1.75<br>1.79<br>1.77<br>1.75<br>1.87 | 1.76<br>1.82<br>1.79<br>1.79<br>1.88 | 347<br>266<br>266<br>345<br>313 | 1.99<br>2.10<br>2.10<br>2.10<br>2.66 | 1.60<br>1.59<br>1.60<br>1.60<br>0.03 | 7981<br>6238<br>6513<br>7932<br>8304 | 2.08<br>2.17<br>2.08<br>2.03<br>2.56 | 2.12<br>2.22<br>2.11<br>2.19<br>2.81 | 347<br>266<br>266<br>345<br>313 | 3.26<br>3.15<br>3.05<br>3.90<br>4.22 | 1.80<br>1.70<br>1.73<br>1.77<br>1.61 | "<br>"<br>"<br>"<br>"    |    |
|      | 豊中<br>吹田<br>摂津<br>東大阪        | 北粉浜小学校<br>千里<br>泉町<br>摂津市役所<br>東大阪市公署監視センター          | 住<br>商<br>住<br>準工<br>商 | 7894<br>8528<br>7744<br>7962         | 1.83<br>1.73<br>1.75<br>1.80         | 1.86<br>1.74<br>1.78<br>1.83         | 300<br>361<br>331<br>341        | 2.23<br>2.13<br>2.35<br>2.30         | 1.12<br>1.60<br>1.55<br>1.63         | 7894<br>8528<br>7744<br>7962<br>6428 | 2.61<br>2.03<br>2.39<br>2.46<br>1.22 | 2.65<br>2.06<br>2.57<br>2.57<br>1.30 | 300<br>361<br>331<br>341<br>267 | 4.20<br>3.10<br>5.74<br>5.28<br>2.38 | 1.85<br>1.60<br>1.79<br>1.93<br>0.76 | "<br>"<br>"<br>"<br>プロパン |    |
|      | 岸和田<br>高槻<br>和泉              | 岸和田市役所<br>高槻市役所<br>国府小学校                             | 商<br>住<br>住            | 8039<br>8116                         | 1.78<br>1.84                         | 1.82<br>1.87                         | 345<br>351                      | 2.06<br>2.58                         | 1.63<br>1.61                         | 6838<br>8039<br>8116                 | 1.94<br>2.50<br>2.43                 | 2.00<br>2.72<br>2.55                 | 285<br>345<br>351               | 2.87<br>4.62<br>3.88                 | 1.50<br>1.88<br>1.80                 | メタン<br>(直)<br>"          |    |

浮遊粒子状物質 (SPM :年間値)

昭和60年度

| 都道府県 | 市町村 | 測定局  | 用途地域                    | 有効測定 |      | 年平均値  | 1時間値が0.20 mg/m <sup>3</sup> を超えた時間数とその割合 |      | 日平均値 0.10 mg/m <sup>3</sup> を超えた日数とその割合 |      | 1時間値の最高値 | 日平均値の2%除外値 | 日平均値が0.10 mg/m <sup>3</sup> を超えた日が2日以上連続したことの有無 | 環境基準の長期的評価による日平均値が0.10 mg/m <sup>3</sup> を超えた日数 | 測定方法                                   | 備考 |
|------|-----|--|-------------------------|------|------|-------|--|------|---|------|----------|------------|---|---|--|----|
|      |     |  |                         | 日数   | 測定時間 |       | (時間)                                     | (%)  | (日)                                     | (%)  |          |            |   |   |  |    |
|      |     |  |                         | (日)  | (時間) |       | mg/m <sup>3</sup>                        | (時間) | (%)                                     | (日)  |          |            |   |   |  |    |
| 大阪   | 大阪  | 国設大阪府町中学校<br>此花区役所<br>宇道小学校<br>淀中学校                  | 単工<br>商<br>住<br>住<br>住  | 345  | 8359 | 0.044 | 11                                       | 0.1  | 7                                       | 2.0  | 0.279    | 0.099      | X   | 2   | β線吸収法<br>光散乱法<br>β線吸収法<br>"<br>"       |    |
|      |     |  |                         | 361  | 8628 | 0.036 | 12                                       | 0.1  | 6                                       | 1.7  | 0.305    | 0.095      | X   | 2   |  |    |
|      |     |  |                         | 356  | 8513 | 0.036 | 2  | 0.0  | 5                                       | 1.4  | 0.209    | 0.093      | 0   | 0   |  |    |
|      |     |  |                         | 354  | 8426 | 0.045 | 38                                       | 0.5  | 10                                      | 2.8  | 0.387    | 0.109      | X   | 8   |  |    |
|      |     |  |                         | 352  | 8423 | 0.035 | 1  | 0.0  | 5                                       | 1.4  | 0.221    | 0.082      | 0   | 0   |  |    |
|      |     | 淀川区役所<br>勝山中学校<br>大宮中学校<br>豊野小学校<br>南校中学校            | 商<br>住<br>住<br>住<br>住   | 361  | 8648 | 0.040 | 17                                       | 0.2  | 8                                       | 2.2  | 0.253    | 0.102      | X   | 5   | 光散乱法<br>"<br>"<br>"<br>β線吸収法           |    |
|      |     |  |                         | 344  | 8219 | 0.045 | 55                                       | 0.7  | 12                                      | 3.5  | 0.526    | 0.125      | X   | 10  |  |    |
|      |     |  |                         | 360  | 8608 | 0.039 | 41                                       | 0.5  | 10                                      | 2.8  | 0.326    | 0.116      | X   | 8   |  |    |
|      |     |  |                         | 355  | 8505 | 0.038 | 39                                       | 0.5  | 9                                       | 2.5  | 0.378    | 0.119      | X   | 7   |  |    |
|      |     |  |                         | 197  | 5640 | 0.038 | 38                                       | 0.7  | 8                                       | 4.1  | 0.305    | 0.111      | X   | 7   |  |    |
| 堺    |     | 摂南中学校<br>今宮中学校<br>堀江小学校<br>淡田北小学校<br>少林寺             | 住<br>商<br>商<br>住<br>住   | 362  | 8643 | 0.044 | 91                                       | 1.1  | 13                                      | 3.6  | 0.503    | 0.143      | X   | 11  | 光散乱法<br>β線吸収法<br>光散乱法<br>β線吸収法<br>光散乱法 |    |
|      |     |  |                         | 197  | 4951 | 0.041 | 18                                       | 0.4  | 5                                       | 2.5  | 0.254    | 0.103      | X   | 4   |  |    |
|      |     |  |                         | 356  | 8578 | 0.039 | 34                                       | 0.4  | 8                                       | 2.2  | 0.296    | 0.109      | X   | 5   |  |    |
|      |     |  |                         | 365  | 8674 | 0.043 | 38                                       | 0.4  | 10                                      | 2.7  | 0.302    | 0.115      | X   | 8   |  |    |
|      |     |  |                         | 357  | 8572 | 0.039 | 35                                       | 0.4  | 9                                       | 2.5  | 0.372    | 0.106      | X   | 5   |  |    |
|      |     | 錦<br>浜寺<br>石津<br>金岡<br>浜寺公園                          | 住<br>住<br>住<br>住<br>風致  | 355  | 8556 | 0.042 | 68                                       | 0.8  | 10                                      | 2.8  | 0.476    | 0.126      | X   | 6   | "<br>"<br>"<br>"<br>"                  |    |
|      |     |  |                         | 344  | 8388 | 0.039 | 44                                       | 0.5  | 8                                       | 2.3  | 0.442    | 0.104      | X   | 3   |  |    |
|      |     |  |                         | 359  | 8644 | 0.038 | 48                                       | 0.6  | 7                                       | 1.9  | 0.415    | 0.095      | X   | 2   |  |    |
|      |     |  |                         | 356  | 8555 | 0.041 | 40                                       | 0.5  | 8                                       | 2.2  | 0.432    | 0.104      | X   | 3   |  |    |
|      |     |  |                         | 357  | 8570 | 0.043 | 63                                       | 0.7  | 9                                       | 2.5  | 0.514    | 0.118      | X   | 4   |  |    |
| 豊中   |     | 三笠<br>若松台<br>登美丘<br>野田<br>千成                         | 住<br>住<br>住<br>住<br>単工  | 354  | 8560 | 0.045 | 58                                       | 0.7  | 11                                      | 3.1  | 0.421    | 0.115      | X   | 8   | "<br>"<br>"<br>"<br>"                  |    |
|      |     |  |                         | 352  | 8472 | 0.032 | 37                                       | 0.4  | 4                                       | 1.1  | 0.483    | 0.082      | X   | 2   |  |    |
|      |     |  |                         | 351  | 8464 | 0.038 | 49                                       | 0.6  | 7                                       | 2.0  | 0.494    | 0.095      | X   | 2   |  |    |
|      |     |  |                         | 358  | 8622 | 0.048 | 26                                       | 0.3  | 14                                      | 3.9  | 0.310    | 0.111      | X   | 11  |  |    |
|      |     |  |                         | 360  | 8655 | 0.055 | 70                                       | 0.8  | 26                                      | 7.2  | 0.330    | 0.123      | X   | 24  |  |    |
| 吹田   | 吹田  | 吹田保健所<br>吹田市西消防署<br>吹田市北消防署<br>泉大津市役所<br>第1測定局(金田)   | 住<br>住<br>住<br>単工<br>住  | 355  | 8452 | 0.033 | 55                                       | 0.7  | 7                                       | 2.0  | 0.318    | 0.099      | X   | 4   | β線吸収法<br>光散乱法<br>"<br>β線吸収法<br>"       |    |
|      |     |  |                         | 352  | 8527 | 0.038 | 6  | 0.1  | 7                                       | 2.0  | 0.255    | 0.096      | X   | 2   |  |    |
|      |     |  |                         | 355  | 8546 | 0.041 | 65                                       | 0.8  | 11                                      | 3.1  | 0.459    | 0.106      | X   | 6   |  |    |
|      |     |  |                         | 356  | 8633 | 0.044 | 23                                       | 0.3  | 8                                       | 2.2  | 0.279    | 0.102      | X   | 3   |  |    |
|      |     |  |                         | 338  | 8186 | 0.053 | 102                                      | 1.2  | 24                                      | 7.1  | 0.399    | 0.150      | X   | 24  |  |    |
| 枚方   | 枚方  | 第2測定局(大目)<br>王仁公園<br>北都市民センター<br>大塚学校給食センター<br>大東市役所 | 単工<br>未<br>住<br>単工<br>住 | 168  | 4035 | 0.064 | 85                                       | 2.1  | 24                                      | 14.3 | 0.422    | 0.160      | X   | 24  | "<br>"<br>光散乱法<br>β線吸収法<br>光散乱法        |    |
|      |     |  |                         | 356  | 8564 | 0.036 | 41                                       | 0.5  | 9                                       | 2.5  | 0.268    | 0.104      | X   | 6   |  |    |
|      |     |  |                         | 236  | 5710 | 0.039 | 0  | 0.0  | 5                                       | 2.1  | 0.197    | 0.100      | X   | 2   |  |    |
|      |     |  |                         | 338  | 8295 | 0.033 | 54                                       | 0.7  | 8                                       | 2.4  | 0.391    | 0.104      | X   | 3   |  |    |
|      |     |  |                         | 354  | 8495 | 0.050 | 103                                      | 1.2  | 20                                      | 5.6  | 0.453    | 0.130      | X   | 19  |  |    |

| 都<br>道<br>府<br>県 | 市<br>町<br>村                      | 測<br>定<br>周<br>期          | 用<br>途<br><br>地<br>域 | 有<br>効<br>測<br>定<br>日<br>数 | 測<br>定<br>時<br>間 | 1時間値が0.20<br>mg/m <sup>3</sup> を超えた<br>時間数とその割合 |      | 日平均値 0.10<br>mg/m <sup>3</sup> を超えた<br>日数とその割合 |      | 1時間値の<br>最<br>高<br>値<br>mg/m <sup>3</sup> | 日平均値の<br>2%除外値<br>mg/m <sup>3</sup> | 日平均値が<br>0.10<br>mg/m <sup>3</sup><br>を超えた日<br>が2日以上<br>連続したこ<br>との有無 | 環境基準の<br>長期的評価<br>による日平<br>均値が<br>0.10<br>mg/m <sup>3</sup><br>を超えた日数 | 測<br>定<br>方<br>法 | 備<br>考        |     |
|------------------|----------------------------------|---------------------------|----------------------|----------------------------|------------------|---|------|--|------|---|-------------------------------------|---|---|------------------|---------------|-----|
|                  |                                  |                           |                      |                            |                  | (時間)  | (%)  | (日)  | (%)  |   |                                     |   |   |                  |               |     |
|                  |                                  |                           |                      |                            |                  | mg/m <sup>3</sup>                               | (時間) | (%)  | (日)  |   |                                     |   |   |                  |               | (%) |
| 大阪               | 高石                               | 高石市公害監視センター<br>取石小学校      | 商<br>住               | 358                        | 8630             | 0.044   | 42   | 0.5  | 13   | 3.6                                       | 0.380                               | 0.117   | X   | 9                | 光散乱法          |     |
|                  |                                  |                           |                      | 361                        | 8633             | 0.044   | 73   | 0.8  | 14   | 3.9                                       | 0.470                               | 0.116   | X   | 10               |               |     |
|                  | 池田<br>高槻<br>貝塚                   | 池田市立南畑会館<br>高槻南<br>貝塚市消防署 | 住<br>住<br>住          | 356                        | 8525             | 0.029   | 10   | 0.1  | 3    | 0.8                                       | 0.308                               | 0.075   | 0   | 0                | β線吸収法<br>光散乱法 |     |
|                  |                                  |                           |                      | 328                        | 8084             | 0.038   | 18   | 0.2  | 2    | 0.6                                       | 0.378                               | 0.095   | 0   | 0                |               |     |
|                  |                                  |                           |                      | 355                        | 8460             | 0.039   | 40   | 0.5  | 7    | 2.0                                       | 0.398                               | 0.099   | X   | 2                |               |     |
|                  | 島本町<br>大阪                        | 島本町役場<br>榎田新道             | 住<br>商               | 341                        | 8279             | 0.032   | 9    | 0.1  | 3    | 0.9                                       | 0.259                               | 0.088   | 0   | 0                | β線吸収法         |     |
|                  |                                  |                           |                      | 295                        | 7130             | 0.046   | 1    | 0.0  | 5    | 1.7                                       | 0.202                               | 0.097   | 0   | 0                |               |     |
|                  | 豊中<br>吹田<br>守口                   | 千里<br>泉町<br>淀川工業高校        | 商<br>住<br>住          | 362                        | 8691             | 0.045   | 49   | 0.6  | 10   | 2.8                                       | 0.400                               | 0.109   | X   | 6                | 光散乱法          |     |
|                  |                                  |                           |                      | 292                        | 7080             | 0.051   | 33   | 0.5  | 14   | 4.8                                       | 0.290                               | 0.116   | X   | 11               |               |     |
|                  |                                  |                           |                      | 344                        | 8362             | 0.063   | 49   | 0.6  | 20   | 5.8                                       | 0.342                               | 0.123   | X   | 19               |               |     |
| 八尾<br>東大阪<br>岸和田 | 八尾市立病院<br>東大阪市公害監視センター<br>岸和田市役所 | 住<br>商<br>商               | 345                  | 8299                       | 0.079            | 271   | 3.3  | 72   | 20.9 | 0.549                                     | 0.192                               | X   | 72  | β線吸収法            |               |     |
|                  |                                  |                           | 358                  | 8681                       | 0.048            | 54  | 0.6  | 11   | 3.1  | 0.391                                     | 0.122                               | X   | 8   |                  |               |     |
|                  |                                  |                           | 348                  | 8419                       | 0.042            | 25  | 0.3  | 7  | 2.0  | 0.352                                     | 0.093                               | X   | 2   |                  |               |     |

(注) 1. 光散乱法による相対濃度計の指示値を浮遊粒子状物質(粒径10ミクロン以下のもの)の重量濃度へ換算したものである。(測定方法の欄で「光散乱法」の測定結果)

2. 「環境基準の長期的評価による日平均値が0.10mg/m<sup>3</sup>を超えた日数」とは、日平均値の高い方から2%の範囲の日平均値を除外した後の日平均値のうち、0.10mg/m<sup>3</sup>を超えた日数である。ただし、日平均値が0.10mg/m<sup>3</sup>を超えた日が2日以上連続した延日数のうち、2%除外該当日に入っている日数分については除外しない。

3. 測定方法の欄で「β線吸収法」と記されたものは、ベータ線吸収法により直接重量濃度を測定したものである。

浮遊粉じん

(DUST :年間値)

| 都<br>道<br>府<br>県 | 市<br>町<br>村           | 測<br>定<br>局                                    | 用<br>途<br>地<br>域 | 有<br>効<br>測<br>定<br>日<br>数 | 測<br>定<br>時<br>間 | 年<br>平<br>均<br>値  | 1<br>時<br>間<br>値<br>の<br>最<br>高<br>値 | 日<br>平<br>均<br>値<br>の<br>2%<br>除<br>外<br>値 | 備<br>考 |
|------------------|-----------------------|--|------------------|----------------------------|------------------|-------------------|--------------------------------------|--|--------|
|                  |                       |  |                  | (日)                        | (時間)             | mg/m <sup>3</sup> | mg/m <sup>3</sup>                    | mg/m <sup>3</sup>                          |        |
|                  |                       |  |                  |                            |                  |                   |                                      |  |        |
| 大阪               | 大阪                    | 扇町中学校<br>淀川区役所<br>扇山中学校<br>大宮中学校<br>聖豊小学校      | 滞                | 361                        | 8628             | 0.040             | 0.343                                | 0.107                                      |        |
|                  |                       |  | 商                | 361                        | 8648             | 0.044             | 0.284                                | 0.115                                      |        |
|                  |                       |  | 住                | 344                        | 8219             | 0.049             | 0.591                                | 0.140                                      |        |
|                  |                       |  | 住                | 360                        | 8608             | 0.043             | 0.366                                | 0.130                                      |        |
|                  |                       |  | 住                | 355                        | 8505             | 0.042             | 0.425                                | 0.134                                      |        |
|                  | 堺                     | 摂陽中学校<br>堀江小学校<br>府立大牟<br>少林寺<br>錦             | 住                | 362                        | 8643             | 0.048             | 0.565                                | 0.161                                      |        |
|                  |                       |  | 商                | 356                        | 8578             | 0.042             | 0.333                                | 0.123                                      |        |
|                  |                       |  | 住                | 354                        | 8480             | 0.043             | 0.478                                | 0.105                                      |        |
|                  |                       |  | 住                | 357                        | 8572             | 0.044             | 0.418                                | 0.120                                      |        |
|                  |                       |  | 住                | 355                        | 8556             | 0.049             | 0.567                                | 0.149                                      |        |
|                  |                       | 浜寺<br>石津<br>金岡<br>浜寺公園<br>三宮                   | 住                | 344                        | 8388             | 0.045             | 0.502                                | 0.119                                      |        |
|                  |                       |  | 住                | 359                        | 8644             | 0.043             | 0.482                                | 0.109                                      |        |
|                  |                       |  | 住                | 356                        | 8555             | 0.048             | 0.521                                | 0.126                                      |        |
|                  |                       |  | 風致               | 357                        | 8570             | 0.048             | 0.591                                | 0.135                                      |        |
|                  |                       |  | 住                | 354                        | 8560             | 0.048             | 0.453                                | 0.124                                      |        |
|                  | 豊中                    | 若松台<br>登美丘<br>豊中市南消防署<br>野田<br>千成              | 住                | 352                        | 8472             | 0.037             | 0.537                                | 0.093                                      |        |
|                  |                       |  | 住                | 351                        | 8464             | 0.045             | 0.588                                | 0.115                                      |        |
|                  |                       |  | 準工               | 355                        | 8521             | 0.040             | 0.275                                | 0.101                                      |        |
|                  |                       |  | 住                | 358                        | 8622             | 0.035             | 0.240                                | 0.080                                      |        |
|                  |                       |  | 準工               | 360                        | 8655             | 0.038             | 0.240                                | 0.090                                      |        |
|                  | 吹田<br>泉大津<br>守口<br>枚方 | 吹田市西消防署<br>吹田市北消防署<br>泉大津保健所<br>守口保健所<br>枚方市役所 | 住                | 352                        | 8527             | 0.037             | 0.242                                | 0.091                                      |        |
|                  |                       |  | 住                | 355                        | 8546             | 0.032             | 0.376                                | 0.081                                      |        |
|                  |                       |  | 商                | 355                        | 8475             | 0.043             | 0.441                                | 0.113                                      |        |
|                  |                       |  | 住                | 356                        | 8531             | 0.041             | 0.367                                | 0.118                                      |        |
|                  |                       |  | 商                | 334                        | 8045             | 0.039             | 0.280                                | 0.108                                      |        |
|                  | 八尾<br>寝屋川<br>大東       | 北部市民センター<br>八尾保健所<br>志紀公園<br>寝屋川市役所<br>大東市役所   | 住                | 356                        | 8579             | 0.041             | 0.260                                | 0.116                                      |        |
|                  |                       |  | 住                | 347                        | 8326             | 0.048             | 0.689                                | 0.154                                      |        |
|                  |                       |  | 住                | 178                        | 4297             | 0.080             | 0.920                                | 0.246                                      |        |
|                  |                       |  | 住                | 324                        | 7809             | 0.044             | 0.416                                | 0.122                                      |        |
|                  |                       |  | 住                | 354                        | 8495             | 0.044             | 0.399                                | 0.113                                      |        |
|                  | 高石                    | 高石中学校<br>高石市公営監視センター<br>羽衣学園<br>高石小学校<br>取石小学校 | 住                | 357                        | 8528             | 0.043             | 0.466                                | 0.116                                      |        |
|                  |                       |  | 商                | 358                        | 8630             | 0.040             | 0.360                                | 0.106                                      |        |
|                  |                       |  | 住                | 361                        | 8640             | 0.044             | 0.500                                | 0.112                                      |        |
|                  |                       |  | 住                | 357                        | 8614             | 0.044             | 0.540                                | 0.124                                      |        |
|                  |                       |  | 住                | 361                        | 8633             | 0.042             | 0.440                                | 0.110                                      |        |



| 都<br>道<br>府<br>県              | 市<br>町<br>村     | 測<br>定<br>局 | 用<br>途<br>地<br>域 | 有 効  |                   |                   | 1時間値の             | 日平均値の             | 備 考 |
|-------------------------------|-----------------|-------------|------------------|------|-------------------|-------------------|-------------------|-------------------|-----|
|                               |                 |             |                  | 測 定  | 測定時間              | 年平均値              | 最 高 値             | 2%除外値             |     |
|                               |                 |             |                  | 日 数  | (時間)              | mg/m <sup>3</sup> | mg/m <sup>3</sup> | mg/m <sup>3</sup> |     |
|                               |                 |             | (日)              | (時間) | mg/m <sup>3</sup> | mg/m <sup>3</sup> | mg/m <sup>3</sup> |                   |     |
| 大阪                            | 東大阪             | 東大阪市西保健所    | 商                | 357  | 8535              | 0.046             | 0.591             | 0.150             |     |
|                               |                 | 東大阪市東支所     | 商                | 356  | 8530              | 0.045             | 0.597             | 0.158             |     |
|                               | 池田              | 池田市立南畑会館    | 住                | 356  | 8525              | 0.026             | 0.277             | 0.067             |     |
|                               | 貝塚              | 貝塚市消防署      | 住                | 355  | 8460              | 0.036             | 0.373             | 0.090             |     |
|                               | 茨木              | 茨木市役所       | 商                | 317  | 7673              | 0.033             | 0.255             | 0.076             |     |
| 泉佐野                           | 泉佐野             | 泉佐野保健所      | 準工               | 349  | 8376              | 0.043             | 0.444             | 0.118             |     |
|                               |                 | 泉佐野市役所      | 住                | 229  | 5576              | 0.012             | 0.200             | 0.063             |     |
|                               | 富田林             | 富田林市役所      | 商                | 357  | 8522              | 0.040             | 0.503             | 0.090             |     |
|                               | 和泉              | 石尾中学校       | 住                | 138  | 3476              | 0.041             | 0.310             | 0.096             |     |
|                               | 柏原              | 府立藤徳学校      | 未                | 351  | 8445              | 0.040             | 0.393             | 0.102             |     |
| 熊取町<br>岬町                     | 柏原市役所           | 住           | 351              | 8482 | 0.041             | 0.327             | 0.109             |                   |     |
|                               | 熊取町役場           | 住           | 341              | 8299 | 0.036             | 0.390             | 0.085             |                   |     |
|                               | 役場              | 住           | 357              | 8590 | 0.030             | 0.532             | 0.078             |                   |     |
|                               | 茶子              | 未           | 359              | 8564 | 0.025             | 0.218             | 0.058             |                   |     |
|                               | 淡輪              | 住           | 358              | 8579 | 0.030             | 0.216             | 0.074             |                   |     |
|                               | 淡田              | 住           | 351              | 8454 | 0.032             | 0.297             | 0.083             |                   |     |
|                               | 多奈川             | 住           | 276              | 6583 | 0.030             | 0.265             | 0.085             |                   |     |
|                               | 小島              | 未           | 357              | 8482 | 0.025             | 0.205             | 0.062             |                   |     |
|                               | 東畑              | 未           | 341              | 8269 | 0.029             | 0.261             | 0.070             |                   |     |
|                               | 西畑              | 未           | 352              | 8469 | 0.028             | 0.341             | 0.062             |                   |     |
| 大阪                            | 出来島小学校          | 住           | 363              | 8666 | 0.052             | 0.369             | 0.117             |                   |     |
|                               | 北粉浜小学校          | 住           | 362              | 8649 | 0.052             | 0.580             | 0.145             |                   |     |
|                               | 杭全町交差点          | 準工          | 362              | 8653 | 0.058             | 0.637             | 0.181             |                   |     |
|                               | 新森小路小学校         | 住           | 356              | 8513 | 0.048             | 0.455             | 0.140             |                   |     |
|                               | 海老江西小学校         | 準工          | 359              | 8538 | 0.053             | 0.354             | 0.127             |                   |     |
| 堺<br>豊中<br>吹田                 | 今里交差点           | 商           | 365              | 8706 | 0.053             | 0.501             | 0.146             |                   |     |
|                               | 市役所             | 商           | 351              | 8504 | 0.052             | 0.470             | 0.136             |                   |     |
|                               | 豊中市役所           | 商           | 356              | 8519 | 0.036             | 0.240             | 0.090             |                   |     |
|                               | 千里              | 商           | 362              | 8691 | 0.030             | 0.280             | 0.080             |                   |     |
|                               | 泉町              | 住           | 322              | 7796 | 0.042             | 0.240             | 0.096             |                   |     |
| 松原<br>摂津<br>岸和田<br>高槻<br>河内長野 | 松原市役所           | 住           | 357              | 8563 | 0.049             | 0.553             | 0.130             |                   |     |
|                               | 摂津市役所           | 準工          | 357              | 8535 | 0.040             | 0.272             | 0.104             |                   |     |
|                               | 岸和田<br>泉南府民センター | 住           | 354              | 8473 | 0.041             | 0.418             | 0.102             |                   |     |
|                               | 高槻市役所           | 住           | 357              | 8546 | 0.035             | 0.237             | 0.087             |                   |     |
|                               | 長野小学校           | 住           | 356              | 8510 | 0.039             | 0.481             | 0.079             |                   |     |

浮遊粉じん (DUST : 年間値)

| 都<br>道<br>府<br>界 | 市<br>町<br>村 | 測<br>定<br>局 | 用<br>途<br>地<br>域 | 有<br>効<br>測<br>定<br>日<br>数 | 測<br>定<br>時<br>間                | 年<br>平<br>均<br>値   | 1<br>時<br>間<br>値<br>の<br>最<br>高<br>値 | 日<br>平<br>均<br>値<br>の<br>2%<br>除<br>外<br>値 | 備<br>考 |
|------------------|-------------|-------------|------------------|----------------------------|---------------------------------|--|--------------------------------------|--|--------|
|                  |             |             |                  | (日)                        | (時間)                            | mg/m <sup>3</sup>  | mg/m <sup>3</sup>                    | mg/m <sup>3</sup>                          |        |
|                  |             |             |                  | 大<br>阪                     | 和<br>泉<br>藤<br>井<br>寺<br>泉<br>南 | 国<br>府<br>小<br>学<br>校<br>藤<br>井<br>寺<br>市<br>役<br>所<br>泉<br>南<br>市<br>役<br>所 | 住<br>住<br>住                          | 349<br>356<br>357                          |        |

(注) 「浮遊粉じん」とは、光散乱法による相対濃度計の指示値そのままのものであり、浮遊粒子状物質(粒径10ミクロン以下のもの)の重量濃度へ換算しないものをいう。



## II 大氣汚染物質月間測定結果

1. The first part of the document is a list of names and titles, including "The Hon. Mr. Justice" and "The Hon. Mr. Justice".

二酸化硫黄 (SO<sub>2</sub> : 月間値)

| 市町村              | 測定局                   | 項 目                        | 昭 和<br>60年 |       |       |       |       |       |       |       |       |       | 昭 和<br>61年 |       |  |
|------------------|-----------------------|----------------------------|------------|-------|-------|-------|-------|-------|-------|-------|-------|-------|------------|-------|--|
|                  |                       |                            | 4月         | 5月    | 6月    | 7月    | 8月    | 9月    | 10月   | 11月   | 12月   | 1月    | 2月         | 3月    |  |
| 大<br>阪<br>大<br>阪 | 国<br>道<br>大<br>阪      | 有 効 測 定 日 数 (日)            | 29         | 30    | 21    | 29    | 30    | 24    | 29    | 29    | 31    | 31    | 27         | 25    |  |
|                  |                       | 測 定 時 間 (時間)               | 712        | 727   | 515   | 712   | 734   | 630   | 725   | 709   | 742   | 741   | 665        | 608   |  |
|                  |                       | 月 平 均 値 (ppm)              | 0.011      | 0.010 | 0.009 | 0.009 | 0.008 | 0.009 | 0.012 | 0.011 | 0.013 | 0.014 | 0.011      | 0.010 |  |
|                  |                       | 1時間値が 0.1ppm を超えた 時間数 (時間) | 0          | 0     | 0     | 0     | 0     | 0     | 0     | 0     | 0     | 0     | 0          | 0     |  |
|                  |                       | 日平均値が 0.04ppm を超えた 日数 (日)  | 0          | 0     | 0     | 0     | 0     | 0     | 0     | 0     | 0     | 0     | 0          | 0     |  |
|                  |                       | 1 時 間 値 の 最 高 値 (ppm)      | 0.049      | 0.025 | 0.029 | 0.033 | 0.029 | 0.031 | 0.034 | 0.034 | 0.048 | 0.050 | 0.042      | 0.040 |  |
|                  |                       | 日 平 均 値 の 最 高 値 (ppm)      | 0.021      | 0.019 | 0.014 | 0.014 | 0.015 | 0.016 | 0.022 | 0.021 | 0.023 | 0.026 | 0.024      | 0.019 |  |
|                  |                       |                            |            |       |       |       |       |       |       |       |       |       |            |       |  |
| 大<br>阪           | 堺<br>中<br>学<br>校      | 有 効 測 定 日 数 (日)            | 30         | 30    | 30    | 31    | 31    | 30    | 31    | 30    | 29    | 31    | 28         | 31    |  |
|                  |                       | 測 定 時 間 (時間)               | 715        | 735   | 714   | 739   | 738   | 712   | 738   | 713   | 716   | 738   | 668        | 739   |  |
|                  |                       | 月 平 均 値 (ppm)              | 0.011      | 0.010 | 0.009 | 0.010 | 0.009 | 0.009 | 0.009 | 0.010 | 0.012 | 0.011 | 0.010      | 0.011 |  |
|                  |                       | 1時間値が 0.1ppm を超えた 時間数 (時間) | 0          | 0     | 0     | 0     | 0     | 0     | 0     | 0     | 0     | 0     | 0          | 0     |  |
|                  |                       | 日平均値が 0.04ppm を超えた 日数 (日)  | 0          | 0     | 0     | 0     | 0     | 0     | 0     | 0     | 0     | 0     | 0          | 0     |  |
|                  |                       | 1 時 間 値 の 最 高 値 (ppm)      | 0.038      | 0.026 | 0.037 | 0.028 | 0.027 | 0.032 | 0.028 | 0.031 | 0.044 | 0.045 | 0.049      | 0.041 |  |
|                  |                       | 日 平 均 値 の 最 高 値 (ppm)      | 0.019      | 0.017 | 0.017 | 0.016 | 0.017 | 0.016 | 0.017 | 0.019 | 0.021 | 0.026 | 0.020      | 0.022 |  |
|                  |                       |                            |            |       |       |       |       |       |       |       |       |       |            |       |  |
| 大<br>阪           | 此<br>花<br>区<br>役<br>所 | 有 効 測 定 日 数 (日)            | 30         | 31    | 29    | 31    | 31    | 29    | 30    | 30    | 31    | 27    | 28         | 31    |  |
|                  |                       | 測 定 時 間 (時間)               | 714        | 740   | 708   | 739   | 733   | 708   | 726   | 708   | 739   | 673   | 668        | 740   |  |
|                  |                       | 月 平 均 値 (ppm)              | 0.014      | 0.013 | 0.012 | 0.011 | 0.010 | 0.011 | 0.013 | 0.013 | 0.014 | 0.011 | 0.011      | 0.013 |  |
|                  |                       | 1時間値が 0.1ppm を超えた 時間数 (時間) | 0          | 0     | 0     | 0     | 0     | 0     | 0     | 0     | 0     | 0     | 0          | 0     |  |
|                  |                       | 日平均値が 0.04ppm を超えた 日数 (日)  | 0          | 0     | 0     | 0     | 0     | 0     | 0     | 0     | 0     | 0     | 0          | 0     |  |
|                  |                       | 1 時 間 値 の 最 高 値 (ppm)      | 0.046      | 0.037 | 0.037 | 0.031 | 0.028 | 0.032 | 0.046 | 0.049 | 0.047 | 0.052 | 0.048      | 0.048 |  |
|                  |                       | 日 平 均 値 の 最 高 値 (ppm)      | 0.021      | 0.024 | 0.018 | 0.018 | 0.018 | 0.019 | 0.024 | 0.028 | 0.030 | 0.029 | 0.029      | 0.024 |  |
|                  |                       |                            |            |       |       |       |       |       |       |       |       |       |            |       |  |



二酸化硫黄 (SO<sub>2</sub> : 月間値)

| 市町村 | 測定局   | 項目                      | 昭和60年 |       |       |       |       |       |       |       |       | 昭和61年 |       |       |
|-----|-------|-------------------------|-------|-------|-------|-------|-------|-------|-------|-------|-------|-------|-------|-------|
|     |       |                         | 4月    | 5月    | 6月    | 7月    | 8月    | 9月    | 10月   | 11月   | 12月   | 1月    | 2月    | 3月    |
| 大阪府 | 勝山中学校 | 有効測定日数 (日)              | 30    | 31    | 30    | 31    | 22    | 18    | 31    | 30    | 31    | 31    | 28    | 31    |
|     |       | 測定時間 (時間)               | 714   | 738   | 715   | 737   | 533   | 435   | 735   | 715   | 739   | 740   | 668   | 740   |
|     |       | 月平均値 (ppm)              | 0.014 | 0.014 | 0.013 | 0.014 | 0.010 | 0.011 | 0.012 | 0.012 | 0.013 | 0.011 | 0.010 | 0.011 |
|     |       | 1時間値が0.1ppmを超えた時間数 (時間) | 0     | 0     | 0     | 0     | 0     | 0     | 0     | 0     | 0     | 0     | 0     | 0     |
|     |       | 日平均値が0.04ppmを超えた日数 (日)  | 0     | 0     | 0     | 0     | 0     | 0     | 0     | 0     | 0     | 0     | 0     | 0     |
|     |       | 1時間値の最高値 (ppm)          | 0.048 | 0.049 | 0.033 | 0.041 | 0.029 | 0.030 | 0.043 | 0.045 | 0.056 | 0.043 | 0.037 | 0.041 |
|     |       | 日平均値の最高値 (ppm)          | 0.025 | 0.027 | 0.020 | 0.021 | 0.014 | 0.017 | 0.023 | 0.022 | 0.026 | 0.022 | 0.021 | 0.024 |
| 大阪府 | 大宮中学校 | 有効測定日数 (日)              | 30    | 31    | 30    | 31    | 31    | 30    | 31    | 30    | 31    | 31    | 28    | 31    |
|     |       | 測定時間 (時間)               | 715   | 735   | 716   | 740   | 737   | 716   | 740   | 713   | 739   | 740   | 667   | 740   |
|     |       | 月平均値 (ppm)              | 0.011 | 0.011 | 0.011 | 0.012 | 0.009 | 0.010 | 0.010 | 0.009 | 0.012 | 0.010 | 0.009 | 0.010 |
|     |       | 1時間値が0.1ppmを超えた時間数 (時間) | 0     | 0     | 0     | 0     | 0     | 0     | 0     | 0     | 0     | 0     | 0     | 0     |
|     |       | 日平均値が0.04ppmを超えた日数 (日)  | 0     | 0     | 0     | 0     | 0     | 0     | 0     | 0     | 0     | 0     | 0     | 0     |
|     |       | 1時間値の最高値 (ppm)          | 0.040 | 0.035 | 0.034 | 0.027 | 0.025 | 0.030 | 0.030 | 0.040 | 0.040 | 0.045 | 0.034 | 0.036 |
|     |       | 日平均値の最高値 (ppm)          | 0.020 | 0.023 | 0.016 | 0.019 | 0.017 | 0.018 | 0.020 | 0.018 | 0.020 | 0.023 | 0.021 | 0.021 |
| 大阪府 | 聖賢小学校 | 有効測定日数 (日)              | 30    | 31    | 30    | 31    | 31    | 30    | 31    | 30    | 31    | 31    | 28    | 31    |
|     |       | 測定時間 (時間)               | 715   | 739   | 715   | 739   | 733   | 716   | 738   | 714   | 738   | 738   | 667   | 740   |
|     |       | 月平均値 (ppm)              | 0.011 | 0.012 | 0.011 | 0.012 | 0.008 | 0.011 | 0.010 | 0.010 | 0.012 | 0.010 | 0.009 | 0.010 |
|     |       | 1時間値が0.1ppmを超えた時間数 (時間) | 0     | 0     | 0     | 0     | 0     | 0     | 0     | 0     | 0     | 0     | 0     | 0     |
|     |       | 日平均値が0.04ppmを超えた日数 (日)  | 0     | 0     | 0     | 0     | 0     | 0     | 0     | 0     | 0     | 0     | 0     | 0     |
|     |       | 1時間値の最高値 (ppm)          | 0.043 | 0.033 | 0.031 | 0.028 | 0.034 | 0.035 | 0.036 | 0.032 | 0.043 | 0.045 | 0.035 | 0.035 |
|     |       | 日平均値の最高値 (ppm)          | 0.021 | 0.023 | 0.016 | 0.018 | 0.018 | 0.020 | 0.023 | 0.021 | 0.021 | 0.019 | 0.021 | 0.021 |



二酸化硫黄 (SO<sub>2</sub> : 月間値)

| 市町村 | 測定局   | 項目                      | 昭和60年 |       |       |       |       |       |       |       |       |       | 昭和61年 |       |  |
|-----|-------|-------------------------|-------|-------|-------|-------|-------|-------|-------|-------|-------|-------|-------|-------|--|
|     |       |                         | 4月    | 5月    | 6月    | 7月    | 8月    | 9月    | 10月   | 11月   | 12月   | 1月    | 2月    | 3月    |  |
| 大阪府 | 南塚中学校 | 有効測定日数 (日)              | 29    | 30    | 30    | 31    | 30    | 30    | 31    | 30    | 31    | 31    | 28    | 30    |  |
|     |       | 測定時間 (時間)               | 699   | 725   | 710   | 725   | 730   | 713   | 737   | 715   | 740   | 740   | 668   | 736   |  |
|     |       | 月平均値 (ppm)              | 0.014 | 0.013 | 0.011 | 0.010 | 0.009 | 0.011 | 0.012 | 0.011 | 0.012 | 0.010 | 0.010 | 0.012 |  |
|     |       | 1時間値が0.1ppmを超えた時間数 (時間) | 0     | 0     | 0     | 0     | 0     | 0     | 0     | 0     | 0     | 0     | 0     | 0     |  |
|     |       | 日平均値が0.04ppmを超えた日数 (日)  | 0     | 0     | 0     | 0     | 0     | 0     | 0     | 0     | 0     | 0     | 0     | 0     |  |
|     |       | 1時間値の最高値 (ppm)          | 0.046 | 0.061 | 0.036 | 0.046 | 0.028 | 0.044 | 0.047 | 0.036 | 0.039 | 0.047 | 0.036 | 0.048 |  |
|     |       | 日平均値の最高値 (ppm)          | 0.022 | 0.027 | 0.018 | 0.017 | 0.017 | 0.021 | 0.020 | 0.019 | 0.021 | 0.022 | 0.021 | 0.025 |  |
| 大阪府 | 摂津中学校 | 有効測定日数 (日)              | 30    | 31    | 30    | 31    | 31    | 29    | 30    | 30    | 31    | 31    | 28    | 31    |  |
|     |       | 測定時間 (時間)               | 714   | 737   | 712   | 735   | 730   | 706   | 730   | 713   | 740   | 738   | 667   | 739   |  |
|     |       | 月平均値 (ppm)              | 0.012 | 0.011 | 0.010 | 0.008 | 0.007 | 0.008 | 0.008 | 0.009 | 0.011 | 0.010 | 0.009 | 0.011 |  |
|     |       | 1時間値が0.1ppmを超えた時間数 (時間) | 0     | 0     | 0     | 0     | 0     | 0     | 0     | 0     | 0     | 0     | 0     | 0     |  |
|     |       | 日平均値が0.04ppmを超えた日数 (日)  | 0     | 0     | 0     | 0     | 0     | 0     | 0     | 0     | 0     | 0     | 0     | 0     |  |
|     |       | 1時間値の最高値 (ppm)          | 0.041 | 0.045 | 0.026 | 0.027 | 0.023 | 0.025 | 0.035 | 0.036 | 0.041 | 0.036 | 0.033 | 0.043 |  |
|     |       | 日平均値の最高値 (ppm)          | 0.024 | 0.022 | 0.016 | 0.015 | 0.013 | 0.016 | 0.015 | 0.018 | 0.021 | 0.019 | 0.020 | 0.025 |  |
| 大阪府 | 今宮中学校 | 有効測定日数 (日)              | 30    | 31    | 30    | 31    | 30    | 30    | 31    | 30    | 31    | 31    | 28    | 31    |  |
|     |       | 測定時間 (時間)               | 715   | 740   | 712   | 737   | 726   | 714   | 737   | 712   | 739   | 738   | 667   | 738   |  |
|     |       | 月平均値 (ppm)              | 0.013 | 0.014 | 0.013 | 0.012 | 0.009 | 0.012 | 0.012 | 0.011 | 0.013 | 0.011 | 0.010 | 0.012 |  |
|     |       | 1時間値が0.1ppmを超えた時間数 (時間) | 0     | 0     | 0     | 0     | 0     | 0     | 0     | 0     | 0     | 0     | 0     | 0     |  |
|     |       | 日平均値が0.04ppmを超えた日数 (日)  | 0     | 0     | 0     | 0     | 0     | 0     | 0     | 0     | 0     | 0     | 0     | 0     |  |
|     |       | 1時間値の最高値 (ppm)          | 0.050 | 0.047 | 0.039 | 0.034 | 0.035 | 0.038 | 0.037 | 0.040 | 0.044 | 0.052 | 0.041 | 0.046 |  |
|     |       | 日平均値の最高値 (ppm)          | 0.023 | 0.027 | 0.021 | 0.019 | 0.019 | 0.021 | 0.021 | 0.021 | 0.023 | 0.027 | 0.025 | 0.026 |  |

二酸化硫黄 (SO<sub>2</sub> : 月間値)

| 市町村 | 測定局    | 項目                      | 昭和60年 |       |       |       |       |       |       |       |       |       | 昭和61年 |       |  |
|-----|--------|-------------------------|-------|-------|-------|-------|-------|-------|-------|-------|-------|-------|-------|-------|--|
|     |        |                         | 4月    | 5月    | 6月    | 7月    | 8月    | 9月    | 10月   | 11月   | 12月   | 1月    | 2月    | 3月    |  |
| 大阪府 | 堀江小学校  | 有効測定日数 (日)              | 30    | 31    | 29    | 28    | 31    | 30    | 31    | 28    | 30    | 31    | 27    | 30    |  |
|     |        | 測定時間 (時間)               | 714   | 740   | 708   | 718   | 738   | 716   | 732   | 693   | 719   | 740   | 663   | 732   |  |
|     |        | 月平均値 (ppm)              | 0.011 | 0.012 | 0.012 | 0.013 | 0.010 | 0.010 | 0.011 | 0.011 | 0.011 | 0.010 | 0.010 | 0.009 |  |
|     |        | 1時間値が0.1ppmを超えた時間数 (時間) | 0     | 0     | 0     | 0     | 0     | 0     | 0     | 0     | 0     | 0     | 0     | 0     |  |
|     |        | 日平均値が0.04ppmを超えた日数 (日)  | 0     | 0     | 0     | 0     | 0     | 0     | 0     | 0     | 0     | 0     | 0     | 0     |  |
|     |        | 1時間値の最高値 (ppm)          | 0.038 | 0.041 | 0.036 | 0.030 | 0.030 | 0.036 | 0.032 | 0.046 | 0.048 | 0.046 | 0.043 | 0.043 |  |
|     |        | 日平均値の最高値 (ppm)          | 0.020 | 0.028 | 0.020 | 0.019 | 0.017 | 0.019 | 0.021 | 0.022 | 0.023 | 0.025 | 0.023 | 0.020 |  |
| 大阪府 | 茨田北小学校 | 有効測定日数 (日)              | 29    | 31    | 30    | 31    | 31    | 30    | 29    | 30    | 31    | 31    | 28    | 31    |  |
|     |        | 測定時間 (時間)               | 708   | 740   | 714   | 739   | 736   | 715   | 718   | 716   | 740   | 738   | 667   | 740   |  |
|     |        | 月平均値 (ppm)              | 0.010 | 0.011 | 0.010 | 0.011 | 0.008 | 0.008 | 0.008 | 0.008 | 0.010 | 0.008 | 0.008 | 0.008 |  |
|     |        | 1時間値が0.1ppmを超えた時間数 (時間) | 0     | 0     | 0     | 0     | 0     | 0     | 0     | 0     | 0     | 0     | 0     | 0     |  |
|     |        | 日平均値が0.04ppmを超えた日数 (日)  | 0     | 0     | 0     | 0     | 0     | 0     | 0     | 0     | 0     | 0     | 0     | 0     |  |
|     |        | 1時間値の最高値 (ppm)          | 0.040 | 0.035 | 0.025 | 0.028 | 0.032 | 0.028 | 0.026 | 0.034 | 0.036 | 0.042 | 0.032 | 0.036 |  |
|     |        | 日平均値の最高値 (ppm)          | 0.020 | 0.022 | 0.014 | 0.017 | 0.018 | 0.016 | 0.017 | 0.015 | 0.017 | 0.016 | 0.016 | 0.018 |  |
| 原   | 府立大学   | 有効測定日数 (日)              | 30    | 31    | 30    | 30    | 25    | 25    | 30    | 29    | 31    | 31    | 28    | 29    |  |
|     |        | 測定時間 (時間)               | 711   | 734   | 714   | 728   | 686   | 628   | 725   | 700   | 736   | 736   | 663   | 711   |  |
|     |        | 月平均値 (ppm)              | 0.009 | 0.010 | 0.008 | 0.008 | 0.006 | 0.007 | 0.007 | 0.006 | 0.007 | 0.006 | 0.006 | 0.007 |  |
|     |        | 1時間値が0.1ppmを超えた時間数 (時間) | 0     | 0     | 0     | 0     | 0     | 0     | 0     | 0     | 0     | 0     | 0     | 0     |  |
|     |        | 日平均値が0.04ppmを超えた日数 (日)  | 0     | 0     | 0     | 0     | 0     | 0     | 0     | 0     | 0     | 0     | 0     | 0     |  |
|     |        | 1時間値の最高値 (ppm)          | 0.058 | 0.044 | 0.037 | 0.035 | 0.049 | 0.028 | 0.032 | 0.024 | 0.051 | 0.052 | 0.020 | 0.026 |  |
|     |        | 日平均値の最高値 (ppm)          | 0.018 | 0.022 | 0.014 | 0.015 | 0.013 | 0.017 | 0.011 | 0.010 | 0.015 | 0.012 | 0.011 | 0.015 |  |



二酸化硫黄 (SO<sub>2</sub> : 月間値)

| 市町村 | 測定局  | 項目                      | 昭和60年 |       |       |       |       |       |       |       |       |       | 昭和61年 |       |       |
|-----|------|-------------------------|-------|-------|-------|-------|-------|-------|-------|-------|-------|-------|-------|-------|-------|
|     |      |                         | 4月    | 5月    | 6月    | 7月    | 8月    | 9月    | 10月   | 11月   | 12月   | 1月    | 2月    | 3月    |       |
| 堺市  | 石津   | 有効測定日数 (日)              | 26    | 31    | 30    | 30    | 30    | 30    | 30    | 30    | 30    | 31    | 30    | 28    | 29    |
|     |      | 測定時間 (時間)               | 660   | 737   | 711   | 727   | 729   | 718   | 735   | 716   | 743   | 731   | 670   | 723   |       |
|     |      | 月平均値 (ppm)              | 0.012 | 0.011 | 0.011 | 0.011 | 0.007 | 0.008 | 0.009 | 0.008 | 0.009 | 0.009 | 0.009 | 0.009 | 0.010 |
|     |      | 1時間値が0.1ppmを超えた時間数 (時間) | 0     | 0     | 0     | 0     | 0     | 0     | 0     | 0     | 0     | 0     | 0     | 0     | 0     |
|     |      | 日平均値が0.04ppmを超えた日数 (日)  | 0     | 0     | 0     | 0     | 0     | 0     | 0     | 0     | 0     | 0     | 0     | 0     | 0     |
|     |      | 1時間値の最高値 (ppm)          | 0.048 | 0.063 | 0.079 | 0.058 | 0.041 | 0.025 | 0.035 | 0.028 | 0.036 | 0.052 | 0.037 | 0.050 |       |
|     |      | 日平均値の最高値 (ppm)          | 0.023 | 0.021 | 0.029 | 0.018 | 0.016 | 0.012 | 0.017 | 0.013 | 0.015 | 0.021 | 0.018 | 0.022 |       |
| 堺市  | 金岡   | 有効測定日数 (日)              | 30    | 30    | 30    | 31    | 29    | 28    | 30    | 30    | 31    | 31    | 28    | 31    |       |
|     |      | 測定時間 (時間)               | 717   | 732   | 717   | 728   | 710   | 703   | 730   | 717   | 742   | 743   | 670   | 743   |       |
|     |      | 月平均値 (ppm)              | 0.009 | 0.008 | 0.006 | 0.006 | 0.006 | 0.006 | 0.007 | 0.006 | 0.006 | 0.006 | 0.006 | 0.007 |       |
|     |      | 1時間値が0.1ppmを超えた時間数 (時間) | 0     | 0     | 0     | 0     | 0     | 0     | 0     | 0     | 0     | 0     | 0     | 0     |       |
|     |      | 日平均値が0.04ppmを超えた日数 (日)  | 0     | 0     | 0     | 0     | 0     | 0     | 0     | 0     | 0     | 0     | 0     | 0     |       |
|     |      | 1時間値の最高値 (ppm)          | 0.041 | 0.057 | 0.040 | 0.027 | 0.035 | 0.030 | 0.030 | 0.025 | 0.027 | 0.039 | 0.025 | 0.028 |       |
|     |      | 日平均値の最高値 (ppm)          | 0.018 | 0.019 | 0.012 | 0.012 | 0.015 | 0.018 | 0.012 | 0.011 | 0.014 | 0.013 | 0.013 | 0.016 |       |
| 堺市  | 浜寺公園 | 有効測定日数 (日)              | 28    | 16    | 24    | 17    | 19    | 28    | 28    | 30    | 30    | 29    | 25    | 25    |       |
|     |      | 測定時間 (時間)               | 684   | 603   | 613   | 478   | 553   | 705   | 697   | 716   | 734   | 728   | 649   | 676   |       |
|     |      | 月平均値 (ppm)              | 0.009 | 0.008 | 0.008 | 0.005 | 0.003 | 0.008 | 0.009 | 0.008 | 0.007 | 0.006 | 0.005 | 0.007 |       |
|     |      | 1時間値が0.1ppmを超えた時間数 (時間) | 0     | 0     | 0     | 0     | 0     | 0     | 0     | 0     | 0     | 0     | 0     | 0     |       |
|     |      | 日平均値が0.04ppmを超えた日数 (日)  | 0     | 0     | 0     | 0     | 0     | 0     | 0     | 0     | 0     | 0     | 0     | 0     |       |
|     |      | 1時間値の最高値 (ppm)          | 0.046 | 0.048 | 0.041 | 0.029 | 0.020 | 0.039 | 0.029 | 0.029 | 0.038 | 0.045 | 0.022 | 0.049 |       |
|     |      | 日平均値の最高値 (ppm)          | 0.016 | 0.014 | 0.014 | 0.009 | 0.006 | 0.012 | 0.016 | 0.013 | 0.014 | 0.015 | 0.010 | 0.015 |       |



二酸化硫黄 (SO<sub>2</sub> : 月間値)

| 市町村                 | 測定局 | 項目                      | 昭和60年 |       |       |       |       |       |       |       |       |       | 昭和61年 |       |  |
|---------------------|-----|-------------------------|-------|-------|-------|-------|-------|-------|-------|-------|-------|-------|-------|-------|--|
|                     |     |                         | 4月    | 5月    | 6月    | 7月    | 8月    | 9月    | 10月   | 11月   | 12月   | 1月    | 2月    | 3月    |  |
| 豊中<br>市<br>南<br>消防署 |     | 有効測定日数 (日)              | 30    | 31    | 28    | 31    | 31    | 29    | 31    | 30    | 31    | 31    | 28    | 31    |  |
|                     |     | 測定時間 (時間)               | 712   | 736   | 697   | 738   | 735   | 704   | 734   | 710   | 740   | 738   | 667   | 738   |  |
|                     |     | 月平均値 (ppm)              | 0.012 | 0.012 | 0.012 | 0.012 | 0.009 | 0.010 | 0.009 | 0.008 | 0.009 | 0.008 | 0.007 | 0.008 |  |
|                     |     | 1時間値が0.1ppmを超えた時間数 (時間) | 0     | 0     | 0     | 0     | 0     | 0     | 0     | 0     | 0     | 0     | 0     | 0     |  |
|                     |     | 日平均値が0.04ppmを超えた日数 (日)  | 0     | 0     | 0     | 0     | 0     | 0     | 0     | 0     | 0     | 0     | 0     | 0     |  |
|                     |     | 1時間値の最高値 (ppm)          | 0.068 | 0.039 | 0.033 | 0.035 | 0.036 | 0.033 | 0.029 | 0.029 | 0.041 | 0.039 | 0.031 | 0.035 |  |
|                     |     | 日平均値の最高値 (ppm)          | 0.027 | 0.026 | 0.018 | 0.017 | 0.017 | 0.017 | 0.018 | 0.016 | 0.018 | 0.020 | 0.018 | 0.018 |  |
| 豊中<br>野田            |     | 有効測定日数 (日)              | 28    | 31    | 30    | 30    | 31    | 29    | 31    | 30    | 31    | 31    | 28    | 31    |  |
|                     |     | 測定時間 (時間)               | 702   | 743   | 716   | 737   | 743   | 710   | 741   | 718   | 740   | 733   | 666   | 735   |  |
|                     |     | 月平均値 (ppm)              | 0.011 | 0.012 | 0.010 | 0.011 | 0.007 | 0.008 | 0.009 | 0.009 | 0.010 | 0.009 | 0.008 | 0.009 |  |
|                     |     | 1時間値が0.1ppmを超えた時間数 (時間) | 0     | 0     | 0     | 0     | 0     | 0     | 0     | 0     | 0     | 0     | 0     | 0     |  |
|                     |     | 日平均値が0.04ppmを超えた日数 (日)  | 0     | 0     | 0     | 0     | 0     | 0     | 0     | 0     | 0     | 0     | 0     | 0     |  |
|                     |     | 1時間値の最高値 (ppm)          | 0.059 | 0.041 | 0.027 | 0.026 | 0.024 | 0.024 | 0.028 | 0.029 | 0.032 | 0.043 | 0.032 | 0.034 |  |
|                     |     | 日平均値の最高値 (ppm)          | 0.026 | 0.025 | 0.015 | 0.016 | 0.015 | 0.014 | 0.017 | 0.019 | 0.019 | 0.024 | 0.022 | 0.018 |  |
| 豊中<br>千成            |     | 有効測定日数 (日)              | 29    | 26    | 30    | 26    | 30    | 30    | 31    | 28    | 30    | 28    | 27    | 25    |  |
|                     |     | 測定時間 (時間)               | 703   | 698   | 711   | 697   | 732   | 714   | 740   | 678   | 718   | 713   | 660   | 683   |  |
|                     |     | 月平均値 (ppm)              | 0.010 | 0.011 | 0.010 | 0.010 | 0.008 | 0.010 | 0.009 | 0.009 | 0.010 | 0.008 | 0.008 | 0.010 |  |
|                     |     | 1時間値が0.1ppmを超えた時間数 (時間) | 0     | 0     | 0     | 0     | 0     | 0     | 0     | 0     | 0     | 0     | 0     | 0     |  |
|                     |     | 日平均値が0.04ppmを超えた日数 (日)  | 0     | 0     | 0     | 0     | 0     | 0     | 0     | 0     | 0     | 0     | 0     | 0     |  |
|                     |     | 1時間値の最高値 (ppm)          | 0.054 | 0.039 | 0.032 | 0.031 | 0.032 | 0.035 | 0.030 | 0.031 | 0.044 | 0.045 | 0.038 | 0.052 |  |
|                     |     | 日平均値の最高値 (ppm)          | 0.023 | 0.021 | 0.014 | 0.016 | 0.015 | 0.017 | 0.020 | 0.019 | 0.021 | 0.024 | 0.022 | 0.020 |  |



二酸化硫黄 (SO<sub>2</sub> : 月間値)

| 市町村    | 測定局    | 項目                      | 昭和60年 |       |       |       |       |       |       |       |       |       | 昭和61年 |       |  |
|--------|--------|-------------------------|-------|-------|-------|-------|-------|-------|-------|-------|-------|-------|-------|-------|--|
|        |        |                         | 4月    | 5月    | 6月    | 7月    | 8月    | 9月    | 10月   | 11月   | 12月   | 1月    | 2月    | 3月    |  |
| 泉大津保健所 | 泉大津保健所 | 有効測定日数 (日)              | 29    | 28    | 30    | 31    | 24    | 30    | 31    | 30    | 31    | 31    | 28    | 30    |  |
|        |        | 測定時間 (時間)               | 702   | 706   | 715   | 725   | 600   | 713   | 734   | 710   | 733   | 734   | 665   | 729   |  |
|        |        | 月平均値 (ppm)              | 0.014 | 0.014 | 0.012 | 0.012 | 0.009 | 0.010 | 0.010 | 0.009 | 0.009 | 0.008 | 0.008 | 0.010 |  |
|        |        | 1時間値が0.1ppmを超えた時間数 (時間) | 0     | 0     | 0     | 0     | 0     | 0     | 0     | 0     | 0     | 0     | 0     | 0     |  |
|        |        | 日平均値が0.04ppmを超えた日数 (日)  | 0     | 0     | 0     | 0     | 0     | 0     | 0     | 0     | 0     | 0     | 0     | 0     |  |
|        |        | 1時間値の最高値 (ppm)          | 0.046 | 0.072 | 0.041 | 0.037 | 0.037 | 0.036 | 0.033 | 0.030 | 0.048 | 0.040 | 0.069 | 0.046 |  |
|        |        | 日平均値の最高値 (ppm)          | 0.024 | 0.027 | 0.019 | 0.019 | 0.016 | 0.017 | 0.014 | 0.013 | 0.015 | 0.013 | 0.020 | 0.020 |  |
| 泉大津市役所 | 泉大津市役所 | 有効測定日数 (日)              | 28    | 27    | 30    | 30    | 28    | 30    | 31    | 27    | 28    | 31    | 28    | 28    |  |
|        |        | 測定時間 (時間)               | 689   | 684   | 714   | 737   | 693   | 717   | 737   | 662   | 684   | 739   | 667   | 714   |  |
|        |        | 月平均値 (ppm)              | 0.011 | 0.011 | 0.010 | 0.007 | 0.007 | 0.011 | 0.012 | 0.013 | 0.014 | 0.013 | 0.012 | 0.014 |  |
|        |        | 1時間値が0.1ppmを超えた時間数 (時間) | 0     | 0     | 0     | 0     | 0     | 0     | 0     | 0     | 0     | 0     | 0     | 0     |  |
|        |        | 日平均値が0.04ppmを超えた日数 (日)  | 0     | 0     | 0     | 0     | 0     | 0     | 0     | 0     | 0     | 0     | 0     | 0     |  |
|        |        | 1時間値の最高値 (ppm)          | 0.058 | 0.066 | 0.040 | 0.030 | 0.035 | 0.034 | 0.046 | 0.055 | 0.075 | 0.077 | 0.079 | 0.054 |  |
|        |        | 日平均値の最高値 (ppm)          | 0.019 | 0.027 | 0.018 | 0.014 | 0.016 | 0.017 | 0.018 | 0.026 | 0.028 | 0.029 | 0.027 | 0.031 |  |
| 守口保健所  | 守口保健所  | 有効測定日数 (日)              | 30    | 31    | 30    | 31    | 31    | 29    | 31    | 30    | 31    | 31    | 28    | 31    |  |
|        |        | 測定時間 (時間)               | 703   | 738   | 715   | 739   | 736   | 706   | 734   | 708   | 737   | 738   | 663   | 734   |  |
|        |        | 月平均値 (ppm)              | 0.009 | 0.010 | 0.009 | 0.012 | 0.008 | 0.010 | 0.010 | 0.010 | 0.011 | 0.009 | 0.009 | 0.009 |  |
|        |        | 1時間値が0.1ppmを超えた時間数 (時間) | 0     | 0     | 0     | 0     | 0     | 0     | 0     | 0     | 0     | 0     | 0     | 0     |  |
|        |        | 日平均値が0.04ppmを超えた日数 (日)  | 0     | 0     | 0     | 0     | 0     | 0     | 0     | 0     | 0     | 0     | 0     | 0     |  |
|        |        | 1時間値の最高値 (ppm)          | 0.034 | 0.028 | 0.027 | 0.029 | 0.026 | 0.026 | 0.029 | 0.038 | 0.038 | 0.041 | 0.032 | 0.034 |  |
|        |        | 日平均値の最高値 (ppm)          | 0.016 | 0.020 | 0.014 | 0.019 | 0.017 | 0.017 | 0.019 | 0.020 | 0.018 | 0.022 | 0.019 | 0.021 |  |



二酸化硫黄 (SO<sub>2</sub> : 月間値)

| 市町村 | 測定局           | 項目                      | 昭和60年 |       |       |       |       |       |       |       |       |       | 昭和61年 |       |  |
|-----|---------------|-------------------------|-------|-------|-------|-------|-------|-------|-------|-------|-------|-------|-------|-------|--|
|     |               |                         | 4月    | 5月    | 6月    | 7月    | 8月    | 9月    | 10月   | 11月   | 12月   | 1月    | 2月    | 3月    |  |
| 守口  | 第1測定局<br>(金山) | 有効測定日数 (日)              | 29    | 31    | 30    | 31    | 29    | 30    | 30    | 24    | 31    | 31    | 28    | 31    |  |
|     |               | 測定時間 (時間)               | 707   | 743   | 718   | 740   | 712   | 713   | 737   | 620   | 743   | 741   | 671   | 742   |  |
|     |               | 月平均値 (ppm)              | 0.009 | 0.009 | 0.007 | 0.009 | 0.005 | 0.007 | 0.006 | 0.007 | 0.010 | 0.009 | 0.008 | 0.008 |  |
|     |               | 1時間値が0.1ppmを超えた時間数 (時間) | 0     | 0     | 0     | 0     | 0     | 0     | 0     | 0     | 0     | 0     | 0     | 0     |  |
|     |               | 日平均値が0.04ppmを超えた日数 (日)  | 0     | 0     | 0     | 0     | 0     | 0     | 0     | 0     | 0     | 0     | 0     | 0     |  |
|     |               | 1時間値の最高値 (ppm)          | 0.045 | 0.034 | 0.024 | 0.029 | 0.025 | 0.031 | 0.024 | 0.026 | 0.038 | 0.042 | 0.031 | 0.039 |  |
|     |               | 日平均値の最高値 (ppm)          | 0.020 | 0.020 | 0.013 | 0.015 | 0.012 | 0.013 | 0.012 | 0.015 | 0.018 | 0.018 | 0.018 | 0.018 |  |
| 守口  | 第2測定局<br>(大日) | 有効測定日数 (日)              | 0     | 0     | 0     | 0     | 0     | 0     | 30    | 30    | 31    | 30    | 28    | 31    |  |
|     |               | 測定時間 (時間)               | 0     | 0     | 0     | 0     | 0     | 0     | 735   | 719   | 741   | 737   | 667   | 734   |  |
|     |               | 月平均値 (ppm)              |       |       |       |       |       |       | 0.007 | 0.008 | 0.008 | 0.007 | 0.008 | 0.008 |  |
|     |               | 1時間値が0.1ppmを超えた時間数 (時間) | 0     | 0     | 0     | 0     | 0     | 0     | 0     | 0     | 0     | 0     | 0     | 0     |  |
|     |               | 日平均値が0.04ppmを超えた日数 (日)  | 0     | 0     | 0     | 0     | 0     | 0     | 0     | 0     | 0     | 0     | 0     | 0     |  |
|     |               | 1時間値の最高値 (ppm)          |       |       |       |       |       |       | 0.026 | 0.025 | 0.034 | 0.034 | 0.034 | 0.038 |  |
|     |               | 日平均値の最高値 (ppm)          |       |       |       |       |       |       | 0.015 | 0.014 | 0.014 | 0.017 | 0.020 | 0.018 |  |
| 枚方  | 枚方市役所         | 有効測定日数 (日)              | 30    | 30    | 22    | 31    | 25    | 29    | 31    | 29    | 30    | 31    | 11    | 28    |  |
|     |               | 測定時間 (時間)               | 709   | 735   | 542   | 732   | 654   | 696   | 733   | 703   | 734   | 738   | 263   | 678   |  |
|     |               | 月平均値 (ppm)              | 0.008 | 0.008 | 0.006 | 0.008 | 0.005 | 0.006 | 0.007 | 0.007 | 0.008 | 0.007 | 0.006 | 0.008 |  |
|     |               | 1時間値が0.1ppmを超えた時間数 (時間) | 0     | 0     | 0     | 0     | 0     | 0     | 0     | 0     | 0     | 0     | 0     | 0     |  |
|     |               | 日平均値が0.04ppmを超えた日数 (日)  | 0     | 0     | 0     | 0     | 0     | 0     | 0     | 0     | 0     | 0     | 0     | 0     |  |
|     |               | 1時間値の最高値 (ppm)          | 0.041 | 0.031 | 0.022 | 0.021 | 0.021 | 0.023 | 0.021 | 0.026 | 0.025 | 0.025 | 0.024 | 0.030 |  |
|     |               | 日平均値の最高値 (ppm)          | 0.017 | 0.017 | 0.011 | 0.014 | 0.011 | 0.011 | 0.012 | 0.013 | 0.014 | 0.014 | 0.008 | 0.018 |  |

二酸化硫黄 (SO<sub>2</sub> : 月間値)

| 市町村             | 測定局 | 項目                      | 昭和60年 |       |       |       |       |       |       |       |       | 昭和61年 |       |       |
|-----------------|-----|-------------------------|-------|-------|-------|-------|-------|-------|-------|-------|-------|-------|-------|-------|
|                 |     |                         | 4月    | 5月    | 6月    | 7月    | 8月    | 9月    | 10月   | 11月   | 12月   | 1月    | 2月    | 3月    |
| 枚方市<br>王仁公園     |     | 有効測定日数 (日)              | 27    | 29    | 29    | 31    | 28    | 20    | 31    | 30    | 31    | 31    | 28    | 31    |
|                 |     | 測定時間 (時間)               | 658   | 720   | 709   | 735   | 675   | 623   | 733   | 707   | 736   | 737   | 665   | 731   |
|                 |     | 月平均値 (ppm)              | 0.005 | 0.006 | 0.005 | 0.005 | 0.004 | 0.004 | 0.004 | 0.004 | 0.006 | 0.006 | 0.006 | 0.006 |
|                 |     | 1時間値が0.1ppmを超えた時間数 (時間) | 0     | 0     | 0     | 0     | 0     | 0     | 0     | 0     | 0     | 0     | 0     | 0     |
|                 |     | 日平均値が0.04ppmを超えた日数 (日)  | 0     | 0     | 0     | 0     | 0     | 0     | 0     | 0     | 0     | 0     | 0     | 0     |
|                 |     | 1時間値の最高値 (ppm)          | 0.021 | 0.027 | 0.014 | 0.015 | 0.014 | 0.011 | 0.014 | 0.023 | 0.019 | 0.021 | 0.020 | 0.026 |
|                 |     | 日平均値の最高値 (ppm)          | 0.009 | 0.012 | 0.008 | 0.009 | 0.008 | 0.006 | 0.007 | 0.009 | 0.010 | 0.010 | 0.010 | 0.014 |
| 枚方市<br>北都市民センター |     | 有効測定日数 (日)              | 29    | 31    | 30    | 31    | 25    | 29    | 30    | 30    | 31    | 31    | 27    | 30    |
|                 |     | 測定時間 (時間)               | 709   | 739   | 711   | 729   | 635   | 707   | 727   | 702   | 737   | 739   | 658   | 722   |
|                 |     | 月平均値 (ppm)              | 0.006 | 0.007 | 0.006 | 0.003 | 0.004 | 0.004 | 0.005 | 0.005 | 0.006 | 0.006 | 0.006 | 0.006 |
|                 |     | 1時間値が0.1ppmを超えた時間数 (時間) | 0     | 0     | 0     | 0     | 0     | 0     | 0     | 0     | 0     | 0     | 0     | 0     |
|                 |     | 日平均値が0.04ppmを超えた日数 (日)  | 0     | 0     | 0     | 0     | 0     | 0     | 0     | 0     | 0     | 0     | 0     | 0     |
|                 |     | 1時間値の最高値 (ppm)          | 0.022 | 0.029 | 0.014 | 0.008 | 0.014 | 0.010 | 0.013 | 0.019 | 0.021 | 0.022 | 0.019 | 0.020 |
|                 |     | 日平均値の最高値 (ppm)          | 0.010 | 0.013 | 0.010 | 0.006 | 0.007 | 0.007 | 0.007 | 0.011 | 0.011 | 0.013 | 0.014 | 0.013 |
| 八尾市<br>保健所      |     | 有効測定日数 (日)              | 30    | 31    | 25    | 31    | 31    | 21    | 29    | 30    | 31    | 31    | 28    | 31    |
|                 |     | 測定時間 (時間)               | 709   | 737   | 619   | 739   | 734   | 536   | 714   | 708   | 736   | 736   | 661   | 737   |
|                 |     | 月平均値 (ppm)              | 0.009 | 0.011 | 0.010 | 0.011 | 0.009 | 0.009 | 0.009 | 0.009 | 0.011 | 0.009 | 0.009 | 0.009 |
|                 |     | 1時間値が0.1ppmを超えた時間数 (時間) | 0     | 0     | 0     | 0     | 0     | 0     | 0     | 0     | 0     | 0     | 0     | 0     |
|                 |     | 日平均値が0.04ppmを超えた日数 (日)  | 0     | 0     | 0     | 0     | 0     | 0     | 0     | 0     | 0     | 0     | 0     | 0     |
|                 |     | 1時間値の最高値 (ppm)          | 0.043 | 0.033 | 0.025 | 0.033 | 0.025 | 0.029 | 0.039 | 0.028 | 0.040 | 0.038 | 0.035 | 0.033 |
|                 |     | 日平均値の最高値 (ppm)          | 0.018 | 0.021 | 0.016 | 0.019 | 0.018 | 0.017 | 0.016 | 0.015 | 0.019 | 0.018 | 0.017 | 0.021 |

二酸化硫黄 (SO<sub>2</sub> : 月間値)

| 市町村 | 測定局        | 項目                      | 昭和60年 |       |       |       |       |       |       |       |       |       |       |       | 昭和61年 |  |  |
|-----|------------|-------------------------|-------|-------|-------|-------|-------|-------|-------|-------|-------|-------|-------|-------|-------|--|--|
|     |            |                         | 4月    | 5月    | 6月    | 7月    | 8月    | 9月    | 10月   | 11月   | 12月   | 1月    | 2月    | 3月    |       |  |  |
| 八尾  | 志紀公園       | 有効測定日数 (日)              | 0     | 0     | 0     | 0     | 0     | 0     | 0     | 18    | 21    | 24    | 22    | 24    | 30    |  |  |
|     |            | 測定時間 (時間)               | 0     | 0     | 0     | 0     | 0     | 0     | 613   | 638   | 680   | 643   | 609   | 728   |       |  |  |
|     |            | 月平均値 (ppm)              |       |       |       |       |       |       | 0.007 | 0.007 | 0.008 | 0.006 | 0.006 | 0.008 |       |  |  |
|     |            | 1時間値が0.1ppmを超えた時間数 (時間) | 0     | 0     | 0     | 0     | 0     | 0     | 0     | 0     | 0     | 0     | 0     | 0     | 0     |  |  |
|     |            | 日平均値が0.04ppmを超えた日数 (日)  | 0     | 0     | 0     | 0     | 0     | 0     | 0     | 0     | 0     | 0     | 0     | 0     | 0     |  |  |
|     |            | 1時間値の最高値 (ppm)          |       |       |       |       |       |       | 0.030 | 0.025 | 0.029 | 0.028 | 0.022 | 0.026 |       |  |  |
|     |            | 日平均値の最高値 (ppm)          |       |       |       |       |       |       | 0.013 | 0.011 | 0.014 | 0.013 | 0.013 | 0.016 |       |  |  |
| 寝屋川 | 寝屋川市役所     | 有効測定日数 (日)              | 29    | 19    | 4     | 31    | 31    | 29    | 30    | 30    | 31    | 31    | 28    | 30    |       |  |  |
|     |            | 測定時間 (時間)               | 705   | 577   | 107   | 736   | 737   | 707   | 728   | 711   | 735   | 739   | 666   | 732   |       |  |  |
|     |            | 月平均値 (ppm)              | 0.010 | 0.009 | 0.004 | 0.007 | 0.006 | 0.007 | 0.007 | 0.007 | 0.007 | 0.008 | 0.007 | 0.006 | 0.007 |  |  |
|     |            | 1時間値が0.1ppmを超えた時間数 (時間) | 0     | 0     | 0     | 0     | 0     | 0     | 0     | 0     | 0     | 0     | 0     | 0     | 0     |  |  |
|     |            | 日平均値が0.04ppmを超えた日数 (日)  | 0     | 0     | 0     | 0     | 0     | 0     | 0     | 0     | 0     | 0     | 0     | 0     | 0     |  |  |
|     |            | 1時間値の最高値 (ppm)          | 0.033 | 0.044 | 0.010 | 0.024 | 0.025 | 0.027 | 0.023 | 0.028 | 0.033 | 0.031 | 0.026 | 0.031 |       |  |  |
|     |            | 日平均値の最高値 (ppm)          | 0.019 | 0.023 | 0.005 | 0.013 | 0.016 | 0.015 | 0.014 | 0.014 | 0.013 | 0.015 | 0.013 | 0.016 |       |  |  |
| 松原  | 大塚学校給食センター | 有効測定日数 (日)              | 30    | 28    | 28    | 24    | 20    | 25    | 29    | 30    | 31    | 29    | 25    | 29    |       |  |  |
|     |            | 測定時間 (時間)               | 718   | 693   | 682   | 663   | 503   | 652   | 725   | 718   | 742   | 718   | 613   | 719   |       |  |  |
|     |            | 月平均値 (ppm)              | 0.010 | 0.009 | 0.007 | 0.008 | 0.009 | 0.007 | 0.009 | 0.007 | 0.007 | 0.008 | 0.007 | 0.006 | 0.006 |  |  |
|     |            | 1時間値が0.1ppmを超えた時間数 (時間) | 0     | 0     | 0     | 0     | 0     | 0     | 0     | 0     | 0     | 0     | 0     | 0     | 0     |  |  |
|     |            | 日平均値が0.04ppmを超えた日数 (日)  | 0     | 0     | 0     | 0     | 0     | 0     | 0     | 0     | 0     | 0     | 0     | 0     | 0     |  |  |
|     |            | 1時間値の最高値 (ppm)          | 0.041 | 0.036 | 0.029 | 0.022 | 0.032 | 0.024 | 0.034 | 0.029 | 0.026 | 0.029 | 0.024 | 0.028 |       |  |  |
|     |            | 日平均値の最高値 (ppm)          | 0.017 | 0.018 | 0.015 | 0.013 | 0.015 | 0.017 | 0.015 | 0.015 | 0.014 | 0.014 | 0.016 | 0.017 |       |  |  |

二酸化硫黄 (SO<sub>2</sub> : 月間値)

| 市町村   | 測定局   | 項目                      | 昭和60年 |       |       |       |       |       |       |       |       |       | 昭和61年 |       |  |
|-------|-------|-------------------------|-------|-------|-------|-------|-------|-------|-------|-------|-------|-------|-------|-------|--|
|       |       |                         | 4月    | 5月    | 6月    | 7月    | 8月    | 9月    | 10月   | 11月   | 12月   | 1月    | 2月    | 3月    |  |
| 大東市役所 | 大東市役所 | 有効測定日数 (日)              | 28    | 30    | 28    | 31    | 30    | 28    | 30    | 30    | 30    | 31    | 28    | 30    |  |
|       |       | 測定時間 (時間)               | 694   | 732   | 694   | 735   | 720   | 702   | 713   | 710   | 732   | 738   | 665   | 733   |  |
|       |       | 月平均値 (ppm)              | 0.007 | 0.007 | 0.007 | 0.008 | 0.007 | 0.007 | 0.006 | 0.007 | 0.011 | 0.010 | 0.009 | 0.008 |  |
|       |       | 1時間値が0.1ppmを超えた時間数 (時間) | 0     | 0     | 0     | 0     | 0     | 0     | 0     | 0     | 0     | 0     | 0     | 0     |  |
|       |       | 日平均値が0.04ppmを超えた日数 (日)  | 0     | 0     | 0     | 0     | 0     | 0     | 0     | 0     | 0     | 0     | 0     | 0     |  |
|       |       | 1時間値の最高値 (ppm)          | 0.030 | 0.029 | 0.020 | 0.023 | 0.035 | 0.025 | 0.022 | 0.023 | 0.034 | 0.032 | 0.029 | 0.031 |  |
|       |       | 日平均値の最高値 (ppm)          | 0.014 | 0.014 | 0.011 | 0.013 | 0.021 | 0.015 | 0.013 | 0.013 | 0.017 | 0.018 | 0.017 | 0.017 |  |
| 門真市役所 | 門真市役所 | 有効測定日数 (日)              | 30    | 27    | 30    | 31    | 31    | 30    | 28    | 29    | 31    | 30    | 28    | 30    |  |
|       |       | 測定時間 (時間)               | 716   | 698   | 720   | 744   | 742   | 716   | 682   | 711   | 744   | 737   | 672   | 729   |  |
|       |       | 月平均値 (ppm)              | 0.010 | 0.011 | 0.012 | 0.016 | 0.011 | 0.011 | 0.009 | 0.010 | 0.014 | 0.011 | 0.011 | 0.011 |  |
|       |       | 1時間値が0.1ppmを超えた時間数 (時間) | 0     | 0     | 0     | 0     | 0     | 0     | 0     | 0     | 0     | 0     | 0     | 0     |  |
|       |       | 日平均値が0.04ppmを超えた日数 (日)  | 0     | 0     | 0     | 0     | 0     | 0     | 0     | 0     | 0     | 0     | 0     | 0     |  |
|       |       | 1時間値の最高値 (ppm)          | 0.044 | 0.038 | 0.031 | 0.034 | 0.032 | 0.032 | 0.033 | 0.035 | 0.045 | 0.047 | 0.037 | 0.042 |  |
|       |       | 日平均値の最高値 (ppm)          | 0.020 | 0.025 | 0.018 | 0.023 | 0.021 | 0.020 | 0.020 | 0.019 | 0.023 | 0.023 | 0.022 | 0.020 |  |
| 高石中学校 | 高石中学校 | 有効測定日数 (日)              | 30    | 24    | 24    | 16    | 20    | 26    | 29    | 30    | 30    | 31    | 27    | 26    |  |
|       |       | 測定時間 (時間)               | 704   | 672   | 620   | 554   | 544   | 676   | 713   | 710   | 732   | 735   | 657   | 683   |  |
|       |       | 月平均値 (ppm)              | 0.009 | 0.008 | 0.007 | 0.005 | 0.007 | 0.006 | 0.007 | 0.005 | 0.006 | 0.005 | 0.005 | 0.007 |  |
|       |       | 1時間値が0.1ppmを超えた時間数 (時間) | 0     | 0     | 0     | 0     | 0     | 0     | 0     | 0     | 0     | 0     | 0     | 0     |  |
|       |       | 日平均値が0.04ppmを超えた日数 (日)  | 0     | 0     | 0     | 0     | 0     | 0     | 0     | 0     | 0     | 0     | 0     | 0     |  |
|       |       | 1時間値の最高値 (ppm)          | 0.030 | 0.032 | 0.022 | 0.021 | 0.023 | 0.021 | 0.040 | 0.026 | 0.028 | 0.030 | 0.034 | 0.028 |  |
|       |       | 日平均値の最高値 (ppm)          | 0.015 | 0.018 | 0.010 | 0.008 | 0.013 | 0.008 | 0.012 | 0.012 | 0.012 | 0.011 | 0.013 | 0.015 |  |



二酸化硫黄 (SO<sub>2</sub> : 月間値)

| 市町村      | 測定局 | 項目                      | 昭和60年 |       |       |       |       |       |       |       |       |       | 昭和61年 |       |  |
|----------|-----|-------------------------|-------|-------|-------|-------|-------|-------|-------|-------|-------|-------|-------|-------|--|
|          |     |                         | 4月    | 5月    | 6月    | 7月    | 8月    | 9月    | 10月   | 11月   | 12月   | 1月    | 2月    | 3月    |  |
| 高石小学校    | 取石  | 有効測定日数 (日)              | 29    | 29    | 25    | 27    | 17    | 25    | 28    | 30    | 30    | 30    | 27    | 27    |  |
|          |     | 測定時間 (時間)               | 709   | 722   | 661   | 694   | 612   | 665   | 714   | 710   | 731   | 732   | 654   | 682   |  |
|          |     | 月平均値 (ppm)              | 0.008 | 0.006 | 0.004 | 0.006 | 0.005 | 0.004 | 0.005 | 0.005 | 0.005 | 0.005 | 0.004 | 0.006 |  |
|          |     | 1時間値が0.1ppmを超えた時間数 (時間) | 0     | 0     | 0     | 0     | 0     | 0     | 0     | 0     | 0     | 0     | 0     | 0     |  |
|          |     | 日平均値が0.04ppmを超えた日数 (日)  | 0     | 0     | 0     | 0     | 0     | 0     | 0     | 0     | 0     | 0     | 0     | 0     |  |
|          |     | 1時間値の最高値 (ppm)          | 0.037 | 0.061 | 0.023 | 0.023 | 0.025 | 0.018 | 0.017 | 0.019 | 0.026 | 0.027 | 0.022 | 0.030 |  |
|          |     | 日平均値の最高値 (ppm)          | 0.013 | 0.021 | 0.007 | 0.012 | 0.009 | 0.006 | 0.008 | 0.008 | 0.010 | 0.009 | 0.009 | 0.014 |  |
| 東大阪市西保健所 | 東大阪 | 有効測定日数 (日)              | 30    | 31    | 30    | 31    | 31    | 30    | 31    | 30    | 31    | 31    | 28    | 31    |  |
|          |     | 測定時間 (時間)               | 711   | 737   | 711   | 738   | 736   | 712   | 726   | 708   | 735   | 738   | 664   | 739   |  |
|          |     | 月平均値 (ppm)              | 0.009 | 0.011 | 0.009 | 0.011 | 0.009 | 0.008 | 0.008 | 0.008 | 0.010 | 0.009 | 0.008 | 0.009 |  |
|          |     | 1時間値が0.1ppmを超えた時間数 (時間) | 0     | 0     | 0     | 0     | 0     | 0     | 0     | 0     | 0     | 0     | 0     | 0     |  |
|          |     | 日平均値が0.04ppmを超えた日数 (日)  | 0     | 0     | 0     | 0     | 0     | 0     | 0     | 0     | 0     | 0     | 0     | 0     |  |
|          |     | 1時間値の最高値 (ppm)          | 0.030 | 0.041 | 0.025 | 0.032 | 0.029 | 0.028 | 0.032 | 0.027 | 0.043 | 0.036 | 0.028 | 0.032 |  |
|          |     | 日平均値の最高値 (ppm)          | 0.017 | 0.022 | 0.015 | 0.019 | 0.017 | 0.015 | 0.016 | 0.015 | 0.019 | 0.019 | 0.018 | 0.021 |  |
| 東大阪市東支所  | 東大阪 | 有効測定日数 (日)              | 29    | 31    | 28    | 30    | 29    | 29    | 24    | 27    | 31    | 26    | 10    | 18    |  |
|          |     | 測定時間 (時間)               | 699   | 736   | 695   | 730   | 722   | 705   | 665   | 682   | 737   | 648   | 252   | 434   |  |
|          |     | 月平均値 (ppm)              | 0.009 | 0.010 | 0.009 | 0.008 | 0.007 | 0.007 | 0.006 | 0.006 | 0.008 | 0.007 | 0.006 | 0.007 |  |
|          |     | 1時間値が0.1ppmを超えた時間数 (時間) | 0     | 0     | 0     | 0     | 0     | 0     | 0     | 0     | 0     | 0     | 0     | 0     |  |
|          |     | 日平均値が0.04ppmを超えた日数 (日)  | 0     | 0     | 0     | 0     | 0     | 0     | 0     | 0     | 0     | 0     | 0     | 0     |  |
|          |     | 1時間値の最高値 (ppm)          | 0.034 | 0.037 | 0.024 | 0.029 | 0.026 | 0.024 | 0.018 | 0.022 | 0.041 | 0.027 | 0.021 | 0.024 |  |
|          |     | 日平均値の最高値 (ppm)          | 0.016 | 0.022 | 0.016 | 0.016 | 0.015 | 0.015 | 0.011 | 0.010 | 0.016 | 0.012 | 0.010 | 0.015 |  |



二酸化硫黄 (SO<sub>2</sub> : 月間値)

| 市町村    | 測定局    | 項目                      | 昭和60年 |       |       |       |       |       |       |       |       |       | 昭和61年 |       |  |
|--------|--------|-------------------------|-------|-------|-------|-------|-------|-------|-------|-------|-------|-------|-------|-------|--|
|        |        |                         | 4月    | 5月    | 6月    | 7月    | 8月    | 9月    | 10月   | 11月   | 12月   | 1月    | 2月    | 3月    |  |
| 茨木市役所  | 茨木市役所  | 有効測定日数 (日)              | 30    | 31    | 29    | 31    | 31    | 29    | 31    | 30    | 31    | 31    | 28    | 31    |  |
|        |        | 測定時間 (時間)               | 712   | 733   | 707   | 738   | 733   | 705   | 732   | 708   | 737   | 739   | 663   | 739   |  |
|        |        | 月平均値 (ppm)              | 0.009 | 0.008 | 0.007 | 0.010 | 0.009 | 0.010 | 0.009 | 0.008 | 0.009 | 0.008 | 0.007 | 0.008 |  |
|        |        | 1時間値が0.1ppmを超えた時間数 (時間) | 0     | 0     | 0     | 0     | 0     | 0     | 0     | 0     | 0     | 0     | 0     | 0     |  |
|        |        | 日平均値が0.04ppmを超えた日数 (日)  | 0     | 0     | 0     | 0     | 0     | 0     | 0     | 0     | 0     | 0     | 0     | 0     |  |
|        |        | 1時間値の最高値 (ppm)          | 0.034 | 0.027 | 0.018 | 0.024 | 0.031 | 0.034 | 0.025 | 0.026 | 0.033 | 0.040 | 0.026 | 0.036 |  |
|        |        | 日平均値の最高値 (ppm)          | 0.018 | 0.018 | 0.011 | 0.015 | 0.019 | 0.019 | 0.016 | 0.016 | 0.016 | 0.018 | 0.017 | 0.016 |  |
| 泉佐野保健所 | 泉佐野保健所 | 有効測定日数 (日)              | 30    | 30    | 29    | 31    | 23    | 30    | 31    | 30    | 30    | 31    | 28    | 31    |  |
|        |        | 測定時間 (時間)               | 713   | 722   | 707   | 737   | 592   | 713   | 734   | 710   | 730   | 739   | 665   | 730   |  |
|        |        | 月平均値 (ppm)              | 0.011 | 0.010 | 0.008 | 0.009 | 0.008 | 0.008 | 0.007 | 0.006 | 0.009 | 0.008 | 0.008 | 0.009 |  |
|        |        | 1時間値が0.1ppmを超えた時間数 (時間) | 0     | 0     | 0     | 0     | 0     | 0     | 0     | 0     | 0     | 0     | 0     | 0     |  |
|        |        | 日平均値が0.04ppmを超えた日数 (日)  | 0     | 0     | 0     | 0     | 0     | 0     | 0     | 0     | 0     | 0     | 0     | 0     |  |
|        |        | 1時間値の最高値 (ppm)          | 0.043 | 0.047 | 0.023 | 0.033 | 0.022 | 0.028 | 0.027 | 0.027 | 0.040 | 0.048 | 0.039 | 0.037 |  |
|        |        | 日平均値の最高値 (ppm)          | 0.017 | 0.019 | 0.013 | 0.014 | 0.013 | 0.015 | 0.012 | 0.013 | 0.018 | 0.020 | 0.015 | 0.014 |  |
| 泉佐野市役所 | 泉佐野市役所 | 有効測定日数 (日)              | 0     | 0     | 23    | 29    | 31    | 30    | 27    | 27    | 24    | 26    | 1     | 0     |  |
|        |        | 測定時間 (時間)               | 0     | 0     | 562   | 726   | 737   | 719   | 701   | 671   | 646   | 653   | 37    | 0     |  |
|        |        | 月平均値 (ppm)              |       |       | 0.007 | 0.008 | 0.006 | 0.006 | 0.007 | 0.006 | 0.010 | 0.009 | 0.009 |       |  |
|        |        | 1時間値が0.1ppmを超えた時間数 (時間) | 0     | 0     | 0     | 0     | 0     | 0     | 0     | 0     | 0     | 0     | 0     | 0     |  |
|        |        | 日平均値が0.04ppmを超えた日数 (日)  | 0     | 0     | 0     | 0     | 0     | 0     | 0     | 0     | 0     | 0     | 0     | 0     |  |
|        |        | 1時間値の最高値 (ppm)          |       |       | 0.025 | 0.025 | 0.037 | 0.037 | 0.037 | 0.037 | 0.049 | 0.048 | 0.021 |       |  |
|        |        | 日平均値の最高値 (ppm)          |       |       | 0.011 | 0.012 | 0.010 | 0.010 | 0.013 | 0.012 | 0.027 | 0.021 | 0.010 |       |  |





二酸化硫黄 (SO<sub>2</sub> : 月間値)

| 市町村 | 測定局      | 項目                      | 昭和60年 |       |       |       |       |       |       |       |       |       | 昭和61年 |       |  |
|-----|----------|-------------------------|-------|-------|-------|-------|-------|-------|-------|-------|-------|-------|-------|-------|--|
|     |          |                         | 4月    | 5月    | 6月    | 7月    | 8月    | 9月    | 10月   | 11月   | 12月   | 1月    | 2月    | 3月    |  |
| 柏原  | 府立修徳学院   | 有効測定日数 (日)              | 30    | 31    | 30    | 30    | 26    | 18    | 26    | 30    | 28    | 31    | 28    | 29    |  |
|     |          | 測定時間 (時間)               | 714   | 733   | 712   | 728   | 669   | 572   | 694   | 708   | 709   | 739   | 665   | 718   |  |
|     |          | 月平均値 (ppm)              | 0.008 | 0.006 | 0.006 | 0.005 | 0.005 | 0.004 | 0.004 | 0.006 | 0.007 | 0.008 | 0.008 | 0.007 |  |
|     |          | 1時間値が0.1ppmを超えた時間数 (時間) | 0     | 0     | 0     | 0     | 0     | 0     | 0     | 0     | 0     | 0     | 0     | 0     |  |
|     |          | 日平均値が0.04ppmを超えた日数 (日)  | 0     | 0     | 0     | 0     | 0     | 0     | 0     | 0     | 0     | 0     | 0     | 0     |  |
|     |          | 1時間値の最高値 (ppm)          | 0.030 | 0.033 | 0.021 | 0.024 | 0.018 | 0.015 | 0.015 | 0.024 | 0.025 | 0.023 | 0.021 | 0.024 |  |
|     |          | 日平均値の最高値 (ppm)          | 0.014 | 0.016 | 0.014 | 0.011 | 0.012 | 0.009 | 0.007 | 0.011 | 0.012 | 0.013 | 0.014 | 0.015 |  |
| 柏原  | 市役所      | 有効測定日数 (日)              | 28    | 31    | 27    | 25    | 28    | 30    | 31    | 30    | 31    | 31    | 28    | 30    |  |
|     |          | 測定時間 (時間)               | 700   | 734   | 671   | 681   | 666   | 717   | 737   | 714   | 732   | 741   | 668   | 733   |  |
|     |          | 月平均値 (ppm)              | 0.008 | 0.008 | 0.006 | 0.007 | 0.007 | 0.006 | 0.006 | 0.006 | 0.008 | 0.008 | 0.009 | 0.008 |  |
|     |          | 1時間値が0.1ppmを超えた時間数 (時間) | 0     | 0     | 0     | 0     | 0     | 0     | 0     | 0     | 0     | 0     | 0     | 0     |  |
|     |          | 日平均値が0.04ppmを超えた日数 (日)  | 0     | 0     | 0     | 0     | 0     | 0     | 0     | 0     | 0     | 0     | 0     | 0     |  |
|     |          | 1時間値の最高値 (ppm)          | 0.029 | 0.031 | 0.023 | 0.024 | 0.020 | 0.022 | 0.020 | 0.020 | 0.023 | 0.024 | 0.030 | 0.028 |  |
|     |          | 日平均値の最高値 (ppm)          | 0.013 | 0.017 | 0.012 | 0.013 | 0.014 | 0.013 | 0.009 | 0.009 | 0.013 | 0.013 | 0.016 | 0.018 |  |
| 藤井寺 | 学校給食センター | 有効測定日数 (日)              | 28    | 10    | 19    | 13    | 18    | 30    | 30    | 26    | 31    | 31    | 26    | 31    |  |
|     |          | 測定時間 (時間)               | 696   | 241   | 547   | 514   | 445   | 718   | 738   | 645   | 742   | 742   | 637   | 743   |  |
|     |          | 月平均値 (ppm)              | 0.007 | 0.006 | 0.005 | 0.005 | 0.006 | 0.007 | 0.010 | 0.007 | 0.009 | 0.008 | 0.008 | 0.008 |  |
|     |          | 1時間値が0.1ppmを超えた時間数 (時間) | 0     | 0     | 0     | 0     | 0     | 0     | 0     | 0     | 0     | 0     | 0     | 0     |  |
|     |          | 日平均値が0.04ppmを超えた日数 (日)  | 0     | 0     | 0     | 0     | 0     | 0     | 0     | 0     | 0     | 0     | 0     | 0     |  |
|     |          | 1時間値の最高値 (ppm)          | 0.027 | 0.022 | 0.019 | 0.020 | 0.014 | 0.024 | 0.027 | 0.026 | 0.032 | 0.034 | 0.023 | 0.032 |  |
|     |          | 日平均値の最高値 (ppm)          | 0.014 | 0.013 | 0.010 | 0.009 | 0.008 | 0.017 | 0.015 | 0.014 | 0.015 | 0.013 | 0.015 | 0.018 |  |



二酸化硫黄 (SO<sub>2</sub> : 月間値)

| 市町村 | 測定局 | 項目                      | 昭和60年 |       |       |       |       |       |       |       |       |       | 昭和61年 |       |  |
|-----|-----|-------------------------|-------|-------|-------|-------|-------|-------|-------|-------|-------|-------|-------|-------|--|
|     |     |                         | 4月    | 5月    | 6月    | 7月    | 8月    | 9月    | 10月   | 11月   | 12月   | 1月    | 2月    | 3月    |  |
| 堺市  | 孝子  | 有効測定日数 (日)              | 29    | 30    | 30    | 31    | 27    | 26    | 31    | 30    | 31    | 30    | 27    | 31    |  |
|     |     | 測定時間 (時間)               | 707   | 729   | 713   | 732   | 659   | 631   | 737   | 712   | 731   | 722   | 661   | 737   |  |
|     |     | 月平均値 (ppm)              | 0.003 | 0.003 | 0.004 | 0.003 | 0.002 | 0.003 | 0.003 | 0.002 | 0.004 | 0.005 | 0.004 | 0.005 |  |
|     |     | 1時間値が0.1ppmを超えた時間数 (時間) | 0     | 0     | 0     | 0     | 0     | 0     | 0     | 0     | 0     | 0     | 0     | 0     |  |
|     |     | 日平均値が0.04ppmを超えた日数 (日)  | 0     | 0     | 0     | 0     | 0     | 0     | 0     | 0     | 0     | 0     | 0     | 0     |  |
|     |     | 1時間値の最高値 (ppm)          | 0.016 | 0.012 | 0.035 | 0.033 | 0.023 | 0.015 | 0.021 | 0.013 | 0.020 | 0.023 | 0.019 | 0.026 |  |
|     |     | 日平均値の最高値 (ppm)          | 0.005 | 0.006 | 0.008 | 0.010 | 0.004 | 0.005 | 0.006 | 0.004 | 0.007 | 0.008 | 0.009 | 0.009 |  |
| 堺市  | 淡輪  | 有効測定日数 (日)              | 29    | 31    | 30    | 31    | 30    | 24    | 31    | 30    | 31    | 31    | 28    | 31    |  |
|     |     | 測定時間 (時間)               | 710   | 736   | 715   | 739   | 728   | 592   | 739   | 716   | 739   | 740   | 669   | 736   |  |
|     |     | 月平均値 (ppm)              | 0.005 | 0.005 | 0.005 | 0.005 | 0.002 | 0.004 | 0.003 | 0.003 | 0.004 | 0.004 | 0.003 | 0.004 |  |
|     |     | 1時間値が0.1ppmを超えた時間数 (時間) | 0     | 0     | 0     | 0     | 0     | 0     | 0     | 0     | 0     | 0     | 0     | 0     |  |
|     |     | 日平均値が0.04ppmを超えた日数 (日)  | 0     | 0     | 0     | 0     | 0     | 0     | 0     | 0     | 0     | 0     | 0     | 0     |  |
|     |     | 1時間値の最高値 (ppm)          | 0.019 | 0.023 | 0.020 | 0.025 | 0.012 | 0.020 | 0.012 | 0.021 | 0.020 | 0.018 | 0.017 | 0.017 |  |
|     |     | 日平均値の最高値 (ppm)          | 0.008 | 0.012 | 0.010 | 0.009 | 0.006 | 0.007 | 0.005 | 0.007 | 0.007 | 0.010 | 0.008 | 0.007 |  |
| 堺市  | 深日  | 有効測定日数 (日)              | 29    | 31    | 30    | 31    | 31    | 23    | 30    | 30    | 31    | 31    | 28    | 31    |  |
|     |     | 測定時間 (時間)               | 707   | 738   | 713   | 735   | 736   | 568   | 731   | 708   | 730   | 734   | 665   | 740   |  |
|     |     | 月平均値 (ppm)              | 0.005 | 0.005 | 0.005 | 0.005 | 0.003 | 0.004 | 0.004 | 0.004 | 0.004 | 0.005 | 0.003 | 0.004 |  |
|     |     | 1時間値が0.1ppmを超えた時間数 (時間) | 0     | 0     | 0     | 0     | 0     | 0     | 0     | 0     | 0     | 0     | 0     | 0     |  |
|     |     | 日平均値が0.04ppmを超えた日数 (日)  | 0     | 0     | 0     | 0     | 0     | 0     | 0     | 0     | 0     | 0     | 0     | 0     |  |
|     |     | 1時間値の最高値 (ppm)          | 0.020 | 0.021 | 0.020 | 0.035 | 0.012 | 0.018 | 0.016 | 0.020 | 0.019 | 0.020 | 0.016 | 0.021 |  |
|     |     | 日平均値の最高値 (ppm)          | 0.009 | 0.010 | 0.010 | 0.012 | 0.008 | 0.007 | 0.008 | 0.009 | 0.008 | 0.011 | 0.009 | 0.008 |  |

二酸化硫黄 (SO<sub>2</sub> : 月間値)

| 市町村 | 測定局 | 項目                      | 昭和60年 |       |       |       |       |       |       |       |       |       | 昭和61年 |       |  |
|-----|-----|-------------------------|-------|-------|-------|-------|-------|-------|-------|-------|-------|-------|-------|-------|--|
|     |     |                         | 4月    | 5月    | 6月    | 7月    | 8月    | 9月    | 10月   | 11月   | 12月   | 1月    | 2月    | 3月    |  |
| 堺市  | 多奈川 | 有効測定日数 (日)              | 4     | 0     | 3     | 18    | 12    | 21    | 28    | 30    | 31    | 31    | 28    | 30    |  |
|     |     | 測定時間 (時間)               | 108   | 0     | 83    | 593   | 524   | 547   | 705   | 707   | 739   | 738   | 669   | 726   |  |
|     |     | 月平均値 (ppm)              | 0.002 |       | 0.002 | 0.003 | 0.002 | 0.003 | 0.003 | 0.003 | 0.004 | 0.005 | 0.004 | 0.004 |  |
|     |     | 1時間値が0.1ppmを超えた時間数 (時間) | 0     | 0     | 0     | 0     | 0     | 0     | 0     | 0     | 0     | 0     | 0     | 0     |  |
|     |     | 日平均値が0.04ppmを超えた日数 (日)  | 0     | 0     | 0     | 0     | 0     | 0     | 0     | 0     | 0     | 0     | 0     | 0     |  |
|     |     | 1時間値の最高値 (ppm)          | 0.012 |       | 0.009 | 0.024 | 0.012 | 0.017 | 0.013 | 0.016 | 0.018 | 0.022 | 0.015 | 0.022 |  |
|     |     | 日平均値の最高値 (ppm)          | 0.004 |       | 0.003 | 0.006 | 0.005 | 0.007 | 0.006 | 0.006 | 0.007 | 0.010 | 0.008 | 0.007 |  |
| 堺市  | 小島  | 有効測定日数 (日)              | 28    | 30    | 30    | 31    | 31    | 23    | 31    | 30    | 31    | 31    | 28    | 31    |  |
|     |     | 測定時間 (時間)               | 693   | 722   | 704   | 737   | 731   | 576   | 728   | 714   | 728   | 738   | 666   | 739   |  |
|     |     | 月平均値 (ppm)              | 0.004 | 0.004 | 0.004 | 0.003 | 0.003 | 0.004 | 0.004 | 0.004 | 0.004 | 0.005 | 0.004 | 0.004 |  |
|     |     | 1時間値が0.1ppmを超えた時間数 (時間) | 0     | 0     | 0     | 0     | 0     | 0     | 0     | 0     | 0     | 0     | 0     | 0     |  |
|     |     | 日平均値が0.04ppmを超えた日数 (日)  | 0     | 0     | 0     | 0     | 0     | 0     | 0     | 0     | 0     | 0     | 0     | 0     |  |
|     |     | 1時間値の最高値 (ppm)          | 0.014 | 0.029 | 0.023 | 0.019 | 0.013 | 0.013 | 0.015 | 0.018 | 0.023 | 0.019 | 0.019 | 0.020 |  |
|     |     | 日平均値の最高値 (ppm)          | 0.007 | 0.009 | 0.011 | 0.007 | 0.006 | 0.008 | 0.007 | 0.010 | 0.011 | 0.011 | 0.011 | 0.009 |  |
| 堺市  | 東畑  | 有効測定日数 (日)              | 29    | 31    | 30    | 31    | 27    | 23    | 30    | 30    | 28    | 31    | 26    | 31    |  |
|     |     | 測定時間 (時間)               | 705   | 731   | 703   | 729   | 691   | 558   | 723   | 710   | 674   | 733   | 643   | 736   |  |
|     |     | 月平均値 (ppm)              | 0.003 | 0.003 | 0.004 | 0.004 | 0.002 | 0.002 | 0.002 | 0.002 | 0.003 | 0.004 | 0.004 | 0.005 |  |
|     |     | 1時間値が0.1ppmを超えた時間数 (時間) | 0     | 0     | 0     | 0     | 0     | 0     | 0     | 0     | 0     | 0     | 0     | 0     |  |
|     |     | 日平均値が0.04ppmを超えた日数 (日)  | 0     | 0     | 0     | 0     | 0     | 0     | 0     | 0     | 0     | 0     | 0     | 0     |  |
|     |     | 1時間値の最高値 (ppm)          | 0.025 | 0.023 | 0.020 | 0.022 | 0.015 | 0.022 | 0.016 | 0.014 | 0.038 | 0.017 | 0.028 | 0.032 |  |
|     |     | 日平均値の最高値 (ppm)          | 0.006 | 0.007 | 0.008 | 0.011 | 0.003 | 0.006 | 0.006 | 0.003 | 0.007 | 0.007 | 0.008 | 0.010 |  |

二酸化硫黄 (SO<sub>2</sub> : 月間値)

| 市町村      | 測定局    | 項目                      | 昭和60年 |       |       |       |       |       |       |       |       |       | 昭和61年 |       |  |
|----------|--------|-------------------------|-------|-------|-------|-------|-------|-------|-------|-------|-------|-------|-------|-------|--|
|          |        |                         | 4月    | 5月    | 6月    | 7月    | 8月    | 9月    | 10月   | 11月   | 12月   | 1月    | 2月    | 3月    |  |
| 輝西<br>加町 | 西加     | 有効測定日数 (日)              | 29    | 31    | 30    | 31    | 26    | 24    | 31    | 30    | 30    | 31    | 27    | 30    |  |
|          |        | 測定時間 (時間)               | 709   | 739   | 714   | 740   | 668   | 591   | 740   | 712   | 727   | 737   | 653   | 715   |  |
|          |        | 月平均値 (ppm)              | 0.003 | 0.003 | 0.003 | 0.003 | 0.002 | 0.003 | 0.004 | 0.002 | 0.003 | 0.004 | 0.003 | 0.003 |  |
|          |        | 1時間値が0.1ppmを超えた時間数 (時間) | 0     | 0     | 0     | 0     | 0     | 0     | 0     | 0     | 0     | 0     | 0     | 0     |  |
|          |        | 日平均値が0.04ppmを超えた日数 (日)  | 0     | 0     | 0     | 0     | 0     | 0     | 0     | 0     | 0     | 0     | 0     | 0     |  |
|          |        | 1時間値の最高値 (ppm)          | 0.023 | 0.017 | 0.020 | 0.024 | 0.013 | 0.026 | 0.014 | 0.012 | 0.028 | 0.012 | 0.013 | 0.020 |  |
|          |        | 日平均値の最高値 (ppm)          | 0.004 | 0.006 | 0.006 | 0.007 | 0.004 | 0.006 | 0.007 | 0.002 | 0.006 | 0.006 | 0.006 | 0.006 |  |
| 大坂       | 淀屋橋    | 有効測定日数 (日)              | 28    | 31    | 28    | 26    | 22    | 26    | 31    | 23    | 30    | 21    | 27    | 31    |  |
|          |        | 測定時間 (時間)               | 688   | 738   | 696   | 678   | 616   | 630   | 727   | 581   | 734   | 522   | 663   | 737   |  |
|          |        | 月平均値 (ppm)              | 0.012 | 0.011 | 0.011 | 0.013 | 0.011 | 0.012 | 0.013 | 0.013 | 0.013 | 0.012 | 0.012 | 0.012 |  |
|          |        | 1時間値が0.1ppmを超えた時間数 (時間) | 0     | 0     | 0     | 0     | 0     | 0     | 0     | 0     | 0     | 0     | 0     | 0     |  |
|          |        | 日平均値が0.04ppmを超えた日数 (日)  | 0     | 0     | 0     | 0     | 0     | 0     | 0     | 0     | 0     | 0     | 0     | 0     |  |
|          |        | 1時間値の最高値 (ppm)          | 0.035 | 0.032 | 0.035 | 0.038 | 0.036 | 0.037 | 0.036 | 0.041 | 0.049 | 0.047 | 0.051 | 0.049 |  |
|          |        | 日平均値の最高値 (ppm)          | 0.021 | 0.021 | 0.016 | 0.022 | 0.018 | 0.021 | 0.024 | 0.021 | 0.023 | 0.027 | 0.022 | 0.021 |  |
| 大坂       | 出来島小学校 | 有効測定日数 (日)              | 30    | 31    | 30    | 31    | 31    | 30    | 31    | 30    | 31    | 31    | 28    | 31    |  |
|          |        | 測定時間 (時間)               | 714   | 736   | 713   | 740   | 733   | 715   | 738   | 713   | 733   | 733   | 663   | 740   |  |
|          |        | 月平均値 (ppm)              | 0.022 | 0.020 | 0.020 | 0.029 | 0.018 | 0.019 | 0.019 | 0.022 | 0.023 | 0.019 | 0.020 | 0.020 |  |
|          |        | 1時間値が0.1ppmを超えた時間数 (時間) | 0     | 0     | 0     | 0     | 0     | 0     | 0     | 0     | 0     | 0     | 1     | 2     |  |
|          |        | 日平均値が0.04ppmを超えた日数 (日)  | 0     | 0     | 0     | 4     | 0     | 0     | 0     | 0     | 0     | 0     | 0     | 0     |  |
|          |        | 1時間値の最高値 (ppm)          | 0.094 | 0.071 | 0.074 | 0.090 | 0.075 | 0.086 | 0.074 | 0.083 | 0.093 | 0.081 | 0.102 | 0.118 |  |
|          |        | 日平均値の最高値 (ppm)          | 0.035 | 0.036 | 0.039 | 0.043 | 0.038 | 0.038 | 0.034 | 0.032 | 0.038 | 0.034 | 0.033 | 0.033 |  |



二酸化硫黄 (SO<sub>2</sub> : 月間値)

| 市町村 | 測定局   | 項目                      | 昭和60年 |       |       |       |       |       |       |       |       |       | 昭和61年 |       |  |
|-----|-------|-------------------------|-------|-------|-------|-------|-------|-------|-------|-------|-------|-------|-------|-------|--|
|     |       |                         | 4月    | 5月    | 6月    | 7月    | 8月    | 9月    | 10月   | 11月   | 12月   | 1月    | 2月    | 3月    |  |
| 豊中  | 千里    | 有効測定日数 (日)              | 30    | 31    | 30    | 31    | 31    | 29    | 31    | 30    | 31    | 31    | 28    | 31    |  |
|     |       | 測定時間 (時間)               | 717   | 744   | 718   | 744   | 744   | 711   | 744   | 719   | 742   | 744   | 672   | 738   |  |
|     |       | 月平均値 (ppm)              | 0.009 | 0.009 | 0.008 | 0.011 | 0.007 | 0.008 | 0.008 | 0.007 | 0.008 | 0.007 | 0.007 | 0.008 |  |
|     |       | 1時間値が0.1ppmを超えた時間数 (時間) | 0     | 0     | 0     | 0     | 0     | 0     | 0     | 0     | 0     | 0     | 0     | 0     |  |
|     |       | 日平均値が0.04ppmを超えた日数 (日)  | 0     | 0     | 0     | 0     | 0     | 0     | 0     | 0     | 0     | 0     | 0     | 0     |  |
|     |       | 1時間値の最高値 (ppm)          | 0.043 | 0.031 | 0.023 | 0.028 | 0.027 | 0.033 | 0.029 | 0.028 | 0.034 | 0.031 | 0.032 | 0.038 |  |
|     |       | 日平均値の最高値 (ppm)          | 0.020 | 0.021 | 0.013 | 0.018 | 0.016 | 0.014 | 0.018 | 0.016 | 0.020 | 0.019 | 0.019 | 0.019 |  |
| 吹田  | 泉町    | 有効測定日数 (日)              | 30    | 28    | 29    | 30    | 31    | 29    | 28    | 30    | 31    | 30    | 28    | 31    |  |
|     |       | 測定時間 (時間)               | 718   | 718   | 713   | 737   | 742   | 709   | 694   | 717   | 743   | 735   | 670   | 741   |  |
|     |       | 月平均値 (ppm)              | 0.012 | 0.011 | 0.011 | 0.014 | 0.008 | 0.010 | 0.009 | 0.010 | 0.011 | 0.010 | 0.010 | 0.011 |  |
|     |       | 1時間値が0.1ppmを超えた時間数 (時間) | 0     | 0     | 0     | 0     | 0     | 0     | 0     | 0     | 0     | 0     | 0     | 0     |  |
|     |       | 日平均値が0.04ppmを超えた日数 (日)  | 0     | 0     | 0     | 0     | 0     | 0     | 0     | 0     | 0     | 0     | 0     | 0     |  |
|     |       | 1時間値の最高値 (ppm)          | 0.052 | 0.033 | 0.035 | 0.037 | 0.034 | 0.033 | 0.036 | 0.039 | 0.048 | 0.042 | 0.042 | 0.052 |  |
|     |       | 日平均値の最高値 (ppm)          | 0.025 | 0.020 | 0.017 | 0.020 | 0.018 | 0.017 | 0.016 | 0.020 | 0.020 | 0.021 | 0.022 | 0.020 |  |
| 松原  | 松原市役所 | 有効測定日数 (日)              | 30    | 30    | 29    | 31    | 31    | 29    | 30    | 30    | 31    | 31    | 28    | 31    |  |
|     |       | 測定時間 (時間)               | 712   | 734   | 703   | 733   | 734   | 704   | 730   | 710   | 736   | 736   | 664   | 731   |  |
|     |       | 月平均値 (ppm)              | 0.014 | 0.014 | 0.014 | 0.016 | 0.012 | 0.012 | 0.012 | 0.010 | 0.010 | 0.009 | 0.010 | 0.011 |  |
|     |       | 1時間値が0.1ppmを超えた時間数 (時間) | 0     | 0     | 0     | 0     | 0     | 0     | 0     | 0     | 0     | 0     | 0     | 0     |  |
|     |       | 日平均値が0.04ppmを超えた日数 (日)  | 0     | 0     | 0     | 0     | 0     | 0     | 0     | 0     | 0     | 0     | 0     | 0     |  |
|     |       | 1時間値の最高値 (ppm)          | 0.054 | 0.049 | 0.043 | 0.045 | 0.040 | 0.042 | 0.052 | 0.040 | 0.043 | 0.039 | 0.043 | 0.048 |  |
|     |       | 日平均値の最高値 (ppm)          | 0.024 | 0.027 | 0.022 | 0.024 | 0.022 | 0.024 | 0.019 | 0.016 | 0.018 | 0.018 | 0.022 | 0.023 |  |





二酸化硫黄 (SO2 : 月間値)

| 市町村    | 測定局    | 項目                      | 昭和60年 |       |       |       |       |       |       |       |       |       |       |       | 昭和61年 |  |  |
|--------|--------|-------------------------|-------|-------|-------|-------|-------|-------|-------|-------|-------|-------|-------|-------|-------|--|--|
|        |        |                         | 4月    | 5月    | 6月    | 7月    | 8月    | 9月    | 10月   | 11月   | 12月   | 1月    | 2月    | 3月    |       |  |  |
| 岸和田市役所 | 岸和田市役所 | 有効測定日数 (日)              | 30    | 28    | 29    | 30    | 28    | 30    | 29    | 26    | 31    | 31    | 28    | 31    |       |  |  |
|        |        | 測定時間 (時間)               | 712   | 681   | 707   | 729   | 686   | 715   | 712   | 645   | 741   | 739   | 669   | 739   |       |  |  |
|        |        | 月平均値 (ppm)              | 0.009 | 0.009 | 0.005 | 0.006 | 0.005 | 0.005 | 0.005 | 0.005 | 0.008 | 0.006 | 0.007 | 0.006 |       |  |  |
|        |        | 1時間値が0.1ppmを超えた時間数 (時間) | 0     | 0     | 0     | 0     | 0     | 0     | 0     | 0     | 0     | 0     | 0     | 0     |       |  |  |
|        |        | 日平均値が0.04ppmを超えた日数 (日)  | 0     | 0     | 0     | 0     | 0     | 0     | 0     | 0     | 0     | 0     | 0     | 0     |       |  |  |
|        |        | 1時間値の最高値 (ppm)          | 0.070 | 0.032 | 0.026 | 0.019 | 0.016 | 0.023 | 0.018 | 0.026 | 0.028 | 0.028 | 0.036 | 0.025 |       |  |  |
|        |        | 日平均値の最高値 (ppm)          | 0.017 | 0.015 | 0.011 | 0.011 | 0.010 | 0.010 | 0.009 | 0.011 | 0.016 | 0.013 | 0.013 | 0.013 |       |  |  |
| 高槻市役所  | 高槻市役所  | 有効測定日数 (日)              | 30    | 31    | 30    | 31    | 31    | 29    | 31    | 30    | 30    | 31    | 28    | 31    |       |  |  |
|        |        | 測定時間 (時間)               | 710   | 734   | 701   | 734   | 731   | 705   | 728   | 711   | 729   | 738   | 665   | 734   |       |  |  |
|        |        | 月平均値 (ppm)              | 0.015 | 0.013 | 0.013 | 0.013 | 0.013 | 0.012 | 0.015 | 0.012 | 0.012 | 0.011 | 0.012 | 0.012 |       |  |  |
|        |        | 1時間値が0.1ppmを超えた時間数 (時間) | 0     | 0     | 0     | 0     | 0     | 0     | 0     | 0     | 0     | 0     | 0     | 0     |       |  |  |
|        |        | 日平均値が0.04ppmを超えた日数 (日)  | 0     | 0     | 0     | 0     | 0     | 0     | 0     | 0     | 0     | 0     | 0     | 0     |       |  |  |
|        |        | 1時間値の最高値 (ppm)          | 0.054 | 0.046 | 0.046 | 0.041 | 0.037 | 0.038 | 0.050 | 0.055 | 0.065 | 0.050 | 0.056 | 0.054 |       |  |  |
|        |        | 日平均値の最高値 (ppm)          | 0.025 | 0.023 | 0.021 | 0.020 | 0.020 | 0.020 | 0.025 | 0.028 | 0.026 | 0.024 | 0.027 | 0.025 |       |  |  |
| 河内長野   | 長野小学校  | 有効測定日数 (日)              | 28    | 28    | 27    | 23    | 22    | 23    | 26    | 23    | 31    | 30    | 28    | 30    |       |  |  |
|        |        | 測定時間 (時間)               | 696   | 714   | 679   | 637   | 667   | 632   | 700   | 658   | 735   | 730   | 664   | 730   |       |  |  |
|        |        | 月平均値 (ppm)              | 0.007 | 0.006 | 0.006 | 0.005 | 0.005 | 0.004 | 0.005 | 0.004 | 0.006 | 0.005 | 0.006 | 0.006 |       |  |  |
|        |        | 1時間値が0.1ppmを超えた時間数 (時間) | 0     | 0     | 0     | 0     | 0     | 0     | 0     | 0     | 0     | 0     | 0     | 0     |       |  |  |
|        |        | 日平均値が0.04ppmを超えた日数 (日)  | 0     | 0     | 0     | 0     | 0     | 0     | 0     | 0     | 0     | 0     | 0     | 0     |       |  |  |
|        |        | 1時間値の最高値 (ppm)          | 0.024 | 0.028 | 0.018 | 0.035 | 0.016 | 0.014 | 0.019 | 0.016 | 0.023 | 0.021 | 0.017 | 0.023 |       |  |  |
|        |        | 日平均値の最高値 (ppm)          | 0.011 | 0.014 | 0.009 | 0.012 | 0.009 | 0.008 | 0.010 | 0.005 | 0.010 | 0.009 | 0.010 | 0.012 |       |  |  |

二酸化硫黄 (SO2 : 月間値)

| 市町村 | 測定局   | 項目                      | 昭和60年 |       |       |       |       |       |       |       |       | 昭和61年 |       |       |
|-----|-------|-------------------------|-------|-------|-------|-------|-------|-------|-------|-------|-------|-------|-------|-------|
|     |       |                         | 4月    | 5月    | 6月    | 7月    | 8月    | 9月    | 10月   | 11月   | 12月   | 1月    | 2月    | 3月    |
| 和泉  | 国府小学校 | 有効測定日数 (日)              | 30    | 14    | 14    | 14    | 9     | 8     | 20    | 25    | 30    | 28    | 22    | 26    |
|     |       | 測定時間 (時間)               | 706   | 586   | 543   | 556   | 489   | 495   | 624   | 670   | 725   | 703   | 576   | 694   |
|     |       | 月平均値 (ppm)              | 0.010 | 0.010 | 0.008 | 0.007 | 0.006 | 0.006 | 0.006 | 0.007 | 0.008 | 0.008 | 0.007 | 0.009 |
|     |       | 1時間値が0.1ppmを超えた時間数 (時間) | 0     | 0     | 0     | 0     | 0     | 0     | 0     | 0     | 0     | 0     | 0     | 0     |
|     |       | 日平均値が0.04ppmを超えた日数 (日)  | 0     | 0     | 0     | 0     | 0     | 0     | 0     | 0     | 0     | 0     | 0     | 0     |
|     |       | 1時間値の最高値 (ppm)          | 0.042 | 0.032 | 0.032 | 0.023 | 0.026 | 0.022 | 0.021 | 0.030 | 0.029 | 0.045 | 0.038 | 0.043 |
|     |       | 日平均値の最高値 (ppm)          | 0.016 | 0.017 | 0.010 | 0.011 | 0.008 | 0.008 | 0.009 | 0.012 | 0.014 | 0.015 | 0.013 | 0.019 |
| 湖井寺 | 湖井寺役所 | 有効測定日数 (日)              | 30    | 27    | 30    | 25    | 23    | 18    | 27    | 30    | 31    | 31    | 28    | 31    |
|     |       | 測定時間 (時間)               | 708   | 689   | 703   | 681   | 655   | 472   | 691   | 708   | 736   | 738   | 664   | 738   |
|     |       | 月平均値 (ppm)              | 0.012 | 0.010 | 0.008 | 0.007 | 0.007 | 0.008 | 0.008 | 0.008 | 0.010 | 0.009 | 0.009 | 0.009 |
|     |       | 1時間値が0.1ppmを超えた時間数 (時間) | 0     | 0     | 0     | 0     | 0     | 0     | 0     | 0     | 0     | 0     | 0     | 0     |
|     |       | 日平均値が0.04ppmを超えた日数 (日)  | 0     | 0     | 0     | 0     | 0     | 0     | 0     | 0     | 0     | 0     | 0     | 0     |
|     |       | 1時間値の最高値 (ppm)          | 0.046 | 0.037 | 0.028 | 0.026 | 0.022 | 0.021 | 0.027 | 0.031 | 0.041 | 0.039 | 0.039 | 0.038 |
|     |       | 日平均値の最高値 (ppm)          | 0.018 | 0.019 | 0.014 | 0.015 | 0.013 | 0.014 | 0.014 | 0.014 | 0.020 | 0.019 | 0.021 | 0.020 |
| 泉南  | 泉南役所  | 有効測定日数 (日)              | 29    | 30    | 25    | 29    | 29    | 29    | 29    | 29    | 31    | 31    | 28    | 31    |
|     |       | 測定時間 (時間)               | 705   | 712   | 671   | 709   | 709   | 702   | 715   | 697   | 737   | 737   | 666   | 737   |
|     |       | 月平均値 (ppm)              | 0.010 | 0.009 | 0.008 | 0.006 | 0.006 | 0.006 | 0.007 | 0.006 | 0.008 | 0.008 | 0.007 | 0.008 |
|     |       | 1時間値が0.1ppmを超えた時間数 (時間) | 0     | 0     | 0     | 0     | 0     | 0     | 0     | 0     | 0     | 0     | 0     | 0     |
|     |       | 日平均値が0.04ppmを超えた日数 (日)  | 0     | 0     | 0     | 0     | 0     | 0     | 0     | 0     | 0     | 0     | 0     | 0     |
|     |       | 1時間値の最高値 (ppm)          | 0.033 | 0.033 | 0.026 | 0.019 | 0.014 | 0.022 | 0.024 | 0.035 | 0.044 | 0.033 | 0.021 | 0.030 |
|     |       | 日平均値の最高値 (ppm)          | 0.014 | 0.015 | 0.013 | 0.009 | 0.009 | 0.011 | 0.012 | 0.012 | 0.014 | 0.017 | 0.012 | 0.013 |

一酸化窒素 (NO : 月間値)

| 市町村 | 測定局   | 項目             | 昭和60年 |       |       |       |       |       |       |       |       |       |       |       | 昭和61年 |  |  |
|-----|-------|----------------|-------|-------|-------|-------|-------|-------|-------|-------|-------|-------|-------|-------|-------|--|--|
|     |       |                | 4月    | 5月    | 6月    | 7月    | 8月    | 9月    | 10月   | 11月   | 12月   | 1月    | 2月    | 3月    |       |  |  |
| 大阪府 | 国投大阪  | 有効測定日数 (日)     | 30    | 29    | 28    | 30    | 30    | 25    | 30    | 30    | 29    | 31    | 26    | 25    |       |  |  |
|     |       | 測定時間 (時間)      | 718   | 716   | 696   | 730   | 732   | 626   | 732   | 714   | 715   | 742   | 633   | 608   |       |  |  |
|     |       | 月平均値 (ppm)     | 0.017 | 0.017 | 0.015 | 0.016 | 0.012 | 0.016 | 0.032 | 0.046 | 0.065 | 0.037 | 0.037 | 0.028 |       |  |  |
|     |       | 1時間値の最高値 (ppm) | 0.138 | 0.140 | 0.111 | 0.102 | 0.078 | 0.118 | 0.183 | 0.280 | 0.342 | 0.300 | 0.245 | 0.237 |       |  |  |
|     |       | 日平均値の最高値 (ppm) | 0.044 | 0.040 | 0.052 | 0.041 | 0.028 | 0.034 | 0.052 | 0.158 | 0.144 | 0.111 | 0.137 | 0.070 |       |  |  |
|     |       |                |       |       |       |       |       |       |       |       |       |       |       |       |       |  |  |
| 大阪府 | 摂野中学校 | 有効測定日数 (日)     | 29    | 15    | 30    | 28    | 26    | 30    | 31    | 30    | 30    | 31    | 27    | 31    |       |  |  |
|     |       | 測定時間 (時間)      | 702   | 393   | 716   | 677   | 634   | 714   | 738   | 715   | 732   | 739   | 660   | 739   |       |  |  |
|     |       | 月平均値 (ppm)     | 0.013 | 0.013 | 0.014 | 0.019 | 0.012 | 0.014 | 0.024 | 0.037 | 0.052 | 0.034 | 0.033 | 0.025 |       |  |  |
|     |       | 1時間値の最高値 (ppm) | 0.157 | 0.163 | 0.124 | 0.092 | 0.090 | 0.140 | 0.188 | 0.299 | 0.332 | 0.309 | 0.236 | 0.239 |       |  |  |
|     |       | 日平均値の最高値 (ppm) | 0.038 | 0.025 | 0.046 | 0.038 | 0.035 | 0.029 | 0.065 | 0.114 | 0.132 | 0.122 | 0.121 | 0.064 |       |  |  |
|     |       |                |       |       |       |       |       |       |       |       |       |       |       |       |       |  |  |
| 大阪府 | 此花区役所 | 有効測定日数 (日)     | 30    | 31    | 29    | 31    | 31    | 30    | 31    | 30    | 31    | 31    | 27    | 31    |       |  |  |
|     |       | 測定時間 (時間)      | 713   | 735   | 709   | 738   | 739   | 715   | 739   | 708   | 738   | 739   | 664   | 740   |       |  |  |
|     |       | 月平均値 (ppm)     | 0.025 | 0.020 | 0.022 | 0.017 | 0.019 | 0.022 | 0.037 | 0.045 | 0.061 | 0.037 | 0.039 | 0.035 |       |  |  |
|     |       | 1時間値の最高値 (ppm) | 0.176 | 0.184 | 0.166 | 0.156 | 0.128 | 0.143 | 0.242 | 0.297 | 0.353 | 0.335 | 0.305 | 0.292 |       |  |  |
|     |       | 日平均値の最高値 (ppm) | 0.063 | 0.057 | 0.077 | 0.052 | 0.063 | 0.062 | 0.064 | 0.142 | 0.169 | 0.118 | 0.176 | 0.084 |       |  |  |
|     |       |                |       |       |       |       |       |       |       |       |       |       |       |       |       |  |  |



一酸化窒素 (NO<sub>x</sub>) : 月間値

| 市町村 | 測定局   | 項目             | 昭和60年 |       |       |       |       |       |       |       |       |       |       |       | 昭和61年 |  |  |
|-----|-------|----------------|-------|-------|-------|-------|-------|-------|-------|-------|-------|-------|-------|-------|-------|--|--|
|     |       |                | 4月    | 5月    | 6月    | 7月    | 8月    | 9月    | 10月   | 11月   | 12月   | 1月    | 2月    | 3月    |       |  |  |
| 大坂  | 勝山中学校 | 有効測定日数 (日)     | 26    | 27    | 30    | 31    | 22    | 18    | 31    | 30    | 31    | 31    | 27    | 31    |       |  |  |
|     |       | 測定時間 (時間)      | 664   | 664   | 715   | 739   | 532   | 437   | 738   | 716   | 740   | 739   | 663   | 739   |       |  |  |
|     |       | 月平均値 (ppm)     | 0.013 | 0.011 | 0.011 | 0.015 | 0.009 | 0.010 | 0.020 | 0.036 | 0.057 | 0.032 | 0.037 | 0.025 |       |  |  |
|     |       | 1時間値の最高値 (ppm) | 0.130 | 0.106 | 0.099 | 0.096 | 0.075 | 0.115 | 0.137 | 0.223 | 0.372 | 0.256 | 0.213 | 0.290 |       |  |  |
|     |       | 日平均値の最高値 (ppm) | 0.036 | 0.032 | 0.038 | 0.035 | 0.020 | 0.033 | 0.051 | 0.123 | 0.145 | 0.112 | 0.132 | 0.074 |       |  |  |
|     |       |                |       |       |       |       |       |       |       |       |       |       |       |       |       |  |  |
|     |       |                |       |       |       |       |       |       |       |       |       |       |       |       |       |  |  |
| 大坂  | 大宮中学校 | 有効測定日数 (日)     | 23    | 29    | 30    | 31    | 31    | 30    | 28    | 23    | 31    | 27    | 26    | 31    |       |  |  |
|     |       | 測定時間 (時間)      | 621   | 711   | 715   | 738   | 739   | 716   | 677   | 579   | 739   | 683   | 645   | 740   |       |  |  |
|     |       | 月平均値 (ppm)     | 0.014 | 0.011 | 0.013 | 0.023 | 0.012 | 0.014 | 0.025 | 0.042 | 0.060 | 0.037 | 0.035 | 0.025 |       |  |  |
|     |       | 1時間値の最高値 (ppm) | 0.160 | 0.100 | 0.084 | 0.186 | 0.078 | 0.123 | 0.205 | 0.321 | 0.377 | 0.335 | 0.266 | 0.211 |       |  |  |
|     |       | 日平均値の最高値 (ppm) | 0.045 | 0.026 | 0.047 | 0.106 | 0.031 | 0.030 | 0.061 | 0.122 | 0.186 | 0.137 | 0.158 | 0.060 |       |  |  |
|     |       |                |       |       |       |       |       |       |       |       |       |       |       |       |       |  |  |
|     |       |                |       |       |       |       |       |       |       |       |       |       |       |       |       |  |  |
| 大坂  | 殿野小学校 | 有効測定日数 (日)     | 28    | 31    | 30    | 28    | 25    | 26    | 31    | 30    | 31    | 25    | 28    | 29    |       |  |  |
|     |       | 測定時間 (時間)      | 680   | 734   | 715   | 691   | 605   | 630   | 738   | 713   | 740   | 613   | 666   | 698   |       |  |  |
|     |       | 月平均値 (ppm)     | 0.012 | 0.011 | 0.012 | 0.016 | 0.010 | 0.014 | 0.023 | 0.039 | 0.057 | 0.035 | 0.033 | 0.025 |       |  |  |
|     |       | 1時間値の最高値 (ppm) | 0.145 | 0.129 | 0.105 | 0.088 | 0.059 | 0.095 | 0.160 | 0.321 | 0.415 | 0.273 | 0.250 | 0.227 |       |  |  |
|     |       | 日平均値の最高値 (ppm) | 0.033 | 0.036 | 0.040 | 0.036 | 0.026 | 0.028 | 0.052 | 0.126 | 0.148 | 0.104 | 0.124 | 0.080 |       |  |  |
|     |       |                |       |       |       |       |       |       |       |       |       |       |       |       |       |  |  |
|     |       |                |       |       |       |       |       |       |       |       |       |       |       |       |       |  |  |



一酸化窒素 (NO : 月間値)

| 市町村 | 測定局    | 項目             | 昭和60年 |       |       |       |       |       |       |       |       |       | 昭和61年 |       |  |
|-----|--------|----------------|-------|-------|-------|-------|-------|-------|-------|-------|-------|-------|-------|-------|--|
|     |        |                | 4月    | 5月    | 6月    | 7月    | 8月    | 9月    | 10月   | 11月   | 12月   | 1月    | 2月    | 3月    |  |
| 大阪府 | 大塚江小学校 | 有効測定日数 (日)     | 29    | 31    | 27    | 28    | 31    | 27    | 31    | 28    | 31    | 31    | 26    | 31    |  |
|     |        | 測定時間 (時間)      | 700   | 731   | 686   | 698   | 740   | 656   | 738   | 692   | 739   | 740   | 657   | 733   |  |
|     |        | 月平均値 (ppm)     | 0.017 | 0.015 | 0.017 | 0.016 | 0.012 | 0.015 | 0.029 | 0.051 | 0.062 | 0.038 | 0.036 | 0.029 |  |
|     |        | 1時間値の最高値 (ppm) | 0.142 | 0.188 | 0.133 | 0.097 | 0.095 | 0.158 | 0.272 | 0.386 | 0.575 | 0.291 | 0.223 | 0.240 |  |
|     |        | 日平均値の最高値 (ppm) | 0.050 | 0.059 | 0.056 | 0.032 | 0.042 | 0.036 | 0.068 | 0.167 | 0.160 | 0.133 | 0.142 | 0.075 |  |
|     |        |                |       |       |       |       |       |       |       |       |       |       |       |       |  |
| 大阪府 | 府立大学   | 有効測定日数 (日)     | 29    | 31    | 30    | 29    | 30    | 30    | 31    | 30    | 31    | 31    | 28    | 30    |  |
|     |        | 測定時間 (時間)      | 705   | 738   | 706   | 703   | 727   | 709   | 733   | 709   | 737   | 734   | 664   | 724   |  |
|     |        | 月平均値 (ppm)     | 0.006 | 0.006 | 0.006 | 0.008 | 0.005 | 0.006 | 0.010 | 0.015 | 0.026 | 0.014 | 0.014 | 0.010 |  |
|     |        | 1時間値の最高値 (ppm) | 0.076 | 0.070 | 0.047 | 0.061 | 0.053 | 0.053 | 0.102 | 0.195 | 0.235 | 0.199 | 0.169 | 0.178 |  |
|     |        | 日平均値の最高値 (ppm) | 0.019 | 0.018 | 0.016 | 0.020 | 0.014 | 0.018 | 0.030 | 0.067 | 0.090 | 0.044 | 0.065 | 0.030 |  |
|     |        |                |       |       |       |       |       |       |       |       |       |       |       |       |  |
| 大阪府 | 少林寺    | 有効測定日数 (日)     | 30    | 31    | 29    | 30    | 31    | 30    | 30    | 28    | 28    | 30    | 26    | 31    |  |
|     |        | 測定時間 (時間)      | 712   | 741   | 710   | 737   | 743   | 715   | 737   | 704   | 703   | 731   | 648   | 742   |  |
|     |        | 月平均値 (ppm)     | 0.015 | 0.017 | 0.016 | 0.015 | 0.016 | 0.017 | 0.030 | 0.036 | 0.055 | 0.030 | 0.031 | 0.028 |  |
|     |        | 1時間値の最高値 (ppm) | 0.169 | 0.166 | 0.154 | 0.124 | 0.102 | 0.178 | 0.288 | 0.382 | 0.345 | 0.292 | 0.261 | 0.331 |  |
|     |        | 日平均値の最高値 (ppm) | 0.034 | 0.047 | 0.067 | 0.035 | 0.043 | 0.042 | 0.063 | 0.118 | 0.159 | 0.120 | 0.137 | 0.078 |  |
|     |        |                |       |       |       |       |       |       |       |       |       |       |       |       |  |





一酸化窒素 (NO : 月間値)

| 市町村 | 測定局 | 項目             | 昭和60年 |       |       |       |       |       |       |       |       |       | 昭和61年 |       |  |
|-----|-----|----------------|-------|-------|-------|-------|-------|-------|-------|-------|-------|-------|-------|-------|--|
|     |     |                | 4月    | 5月    | 6月    | 7月    | 8月    | 9月    | 10月   | 11月   | 12月   | 1月    | 2月    | 3月    |  |
| 原   | 岩松台 | 有効測定日数 (日)     | 30    | 31    | 30    | 31    | 31    | 30    | 31    | 27    | 31    | 31    | 25    | 30    |  |
|     |     | 測定時間 (時間)      | 714   | 741   | 719   | 739   | 743   | 718   | 743   | 685   | 743   | 740   | 630   | 737   |  |
|     |     | 月平均値 (ppm)     | 0.004 | 0.004 | 0.003 | 0.004 | 0.003 | 0.004 | 0.004 | 0.005 | 0.010 | 0.005 | 0.006 | 0.005 |  |
|     |     | 1時間値の最高値 (ppm) | 0.058 | 0.035 | 0.062 | 0.031 | 0.033 | 0.041 | 0.031 | 0.127 | 0.159 | 0.092 | 0.087 | 0.080 |  |
|     |     | 日平均値の最高値 (ppm) | 0.009 | 0.011 | 0.010 | 0.009 | 0.010 | 0.015 | 0.010 | 0.024 | 0.053 | 0.025 | 0.032 | 0.013 |  |
|     |     |                |       |       |       |       |       |       |       |       |       |       |       |       |  |
| 豊   | 野田  | 有効測定日数 (日)     | 30    | 31    | 30    | 30    | 31    | 29    | 28    | 30    | 31    | 31    | 28    | 30    |  |
|     |     | 測定時間 (時間)      | 715   | 741   | 718   | 733   | 742   | 711   | 696   | 718   | 741   | 736   | 670   | 728   |  |
|     |     | 月平均値 (ppm)     | 0.020 | 0.019 | 0.017 | 0.018 | 0.013 | 0.019 | 0.029 | 0.045 | 0.064 | 0.036 | 0.033 | 0.028 |  |
|     |     | 1時間値の最高値 (ppm) | 0.294 | 0.195 | 0.087 | 0.089 | 0.076 | 0.171 | 0.218 | 0.355 | 0.500 | 0.329 | 0.315 | 0.278 |  |
|     |     | 日平均値の最高値 (ppm) | 0.063 | 0.051 | 0.042 | 0.033 | 0.030 | 0.047 | 0.077 | 0.147 | 0.175 | 0.127 | 0.119 | 0.073 |  |
|     |     |                |       |       |       |       |       |       |       |       |       |       |       |       |  |
| 豊   | 千成  | 有効測定日数 (日)     | 30    | 31    | 30    | 31    | 31    | 28    | 31    | 30    | 31    | 31    | 28    | 29    |  |
|     |     | 測定時間 (時間)      | 713   | 742   | 718   | 741   | 741   | 701   | 736   | 716   | 741   | 742   | 670   | 726   |  |
|     |     | 月平均値 (ppm)     | 0.016 | 0.013 | 0.014 | 0.015 | 0.012 | 0.014 | 0.025 | 0.036 | 0.049 | 0.029 | 0.027 | 0.026 |  |
|     |     | 1時間値の最高値 (ppm) | 0.221 | 0.124 | 0.074 | 0.070 | 0.056 | 0.104 | 0.150 | 0.307 | 0.380 | 0.270 | 0.215 | 0.255 |  |
|     |     | 日平均値の最高値 (ppm) | 0.047 | 0.036 | 0.038 | 0.024 | 0.023 | 0.026 | 0.061 | 0.115 | 0.124 | 0.116 | 0.122 | 0.077 |  |
|     |     |                |       |       |       |       |       |       |       |       |       |       |       |       |  |



一酸化窒素 (NO : 月間値)

| 市町村    | 測定所    | 項目             | 昭和60年 |       |       |       |       |       |       |       |       |       | 昭和61年 |       |  |
|--------|--------|----------------|-------|-------|-------|-------|-------|-------|-------|-------|-------|-------|-------|-------|--|
|        |        |                | 4月    | 5月    | 6月    | 7月    | 8月    | 9月    | 10月   | 11月   | 12月   | 1月    | 2月    | 3月    |  |
| 泉大津村   | 泉大津保健所 | 有効測定日数 (日)     | 29    | 31    | 30    | 29    | 25    | 30    | 31    | 30    | 25    | 31    | 28    | 31    |  |
|        |        | 測定時間 (時間)      | 700   | 737   | 710   | 708   | 600   | 711   | 729   | 711   | 636   | 735   | 665   | 737   |  |
|        |        | 月平均値 (ppm)     | 0.011 | 0.009 | 0.009 | 0.010 | 0.008 | 0.009 | 0.011 | 0.019 | 0.031 | 0.019 | 0.016 | 0.016 |  |
|        |        | 1時間値の最高値 (ppm) | 0.063 | 0.060 | 0.065 | 0.079 | 0.115 | 0.073 | 0.075 | 0.268 | 0.181 | 0.197 | 0.175 | 0.203 |  |
|        |        | 日平均値の最高値 (ppm) | 0.027 | 0.024 | 0.033 | 0.030 | 0.032 | 0.028 | 0.026 | 0.076 | 0.109 | 0.087 | 0.073 | 0.051 |  |
|        |        |                |       |       |       |       |       |       |       |       |       |       |       |       |  |
| 泉大津市役所 | 泉大津市役所 | 有効測定日数 (日)     | 27    | 26    | 30    | 31    | 29    | 30    | 31    | 27    | 28    | 31    | 28    | 28    |  |
|        |        | 測定時間 (時間)      | 666   | 668   | 715   | 737   | 712   | 717   | 737   | 665   | 688   | 739   | 667   | 715   |  |
|        |        | 月平均値 (ppm)     | 0.008 | 0.008 | 0.008 | 0.008 | 0.007 | 0.008 | 0.010 | 0.014 | 0.022 | 0.014 | 0.012 | 0.013 |  |
|        |        | 1時間値の最高値 (ppm) | 0.050 | 0.045 | 0.062 | 0.073 | 0.082 | 0.068 | 0.068 | 0.238 | 0.148 | 0.155 | 0.141 | 0.183 |  |
|        |        | 日平均値の最高値 (ppm) | 0.019 | 0.019 | 0.028 | 0.025 | 0.025 | 0.025 | 0.023 | 0.065 | 0.094 | 0.073 | 0.067 | 0.042 |  |
|        |        |                |       |       |       |       |       |       |       |       |       |       |       |       |  |
| 守口村    | 守口保健所  | 有効測定日数 (日)     | 21    | 31    | 30    | 31    | 31    | 29    | 29    | 30    | 31    | 31    | 28    | 31    |  |
|        |        | 測定時間 (時間)      | 549   | 736   | 712   | 736   | 735   | 705   | 712   | 710   | 739   | 737   | 666   | 735   |  |
|        |        | 月平均値 (ppm)     | 0.011 | 0.009 | 0.014 | 0.014 | 0.007 | 0.011 | 0.020 | 0.038 | 0.057 | 0.035 | 0.032 | 0.021 |  |
|        |        | 1時間値の最高値 (ppm) | 0.134 | 0.098 | 0.091 | 0.077 | 0.063 | 0.127 | 0.176 | 0.345 | 0.334 | 0.278 | 0.268 | 0.221 |  |
|        |        | 日平均値の最高値 (ppm) | 0.030 | 0.026 | 0.039 | 0.032 | 0.021 | 0.029 | 0.042 | 0.125 | 0.178 | 0.116 | 0.117 | 0.050 |  |
|        |        |                |       |       |       |       |       |       |       |       |       |       |       |       |  |



一酸化窒素 (NO<sub>x</sub> : 月間値)

| 市町村 | 測定局      | 項目             | 昭和60年 |       |       |       |       |       |       |       |       |       |       |       | 昭和61年 |    |  |
|-----|----------|----------------|-------|-------|-------|-------|-------|-------|-------|-------|-------|-------|-------|-------|-------|----|--|
|     |          |                | 4月    | 5月    | 6月    | 7月    | 8月    | 9月    | 10月   | 11月   | 12月   | 1月    | 2月    | 3月    |       |    |  |
| 枚方市 | 王仁公園     | 有効測定日数 (日)     | 29    | 31    | 30    | 31    | 31    | 30    | 31    | 30    | 31    | 30    | 31    | 31    | 28    | 31 |  |
|     |          | 測定時間 (時間)      | 708   | 735   | 714   | 732   | 736   | 714   | 729   | 712   | 737   | 735   | 667   | 733   |       |    |  |
|     |          | 月平均値 (ppm)     | 0.003 | 0.003 | 0.004 | 0.006 | 0.003 | 0.004 | 0.004 | 0.011 | 0.018 | 0.011 | 0.010 | 0.006 |       |    |  |
|     |          | 1時間値の最高値 (ppm) | 0.025 | 0.030 | 0.032 | 0.040 | 0.031 | 0.069 | 0.045 | 0.130 | 0.171 | 0.181 | 0.112 | 0.057 |       |    |  |
|     |          | 日平均値の最高値 (ppm) | 0.005 | 0.011 | 0.014 | 0.015 | 0.011 | 0.013 | 0.011 | 0.052 | 0.063 | 0.065 | 0.057 | 0.013 |       |    |  |
|     |          |                |       |       |       |       |       |       |       |       |       |       |       |       |       |    |  |
| 枚方市 | 北部市民センター | 有効測定日数 (日)     | 27    | 23    | 29    | 31    | 23    | 27    | 0     | 0     | 0     | 0     | 0     | 0     | 0     | 0  |  |
|     |          | 測定時間 (時間)      | 653   | 551   | 705   | 734   | 580   | 684   | 0     | 0     | 0     | 0     | 0     | 0     | 0     | 0  |  |
|     |          | 月平均値 (ppm)     | 0.011 | 0.009 | 0.012 | 0.015 | 0.011 | 0.014 |       |       |       |       |       |       |       |    |  |
|     |          | 1時間値の最高値 (ppm) | 0.082 | 0.055 | 0.077 | 0.085 | 0.053 | 0.082 |       |       |       |       |       |       |       |    |  |
|     |          | 日平均値の最高値 (ppm) | 0.021 | 0.022 | 0.035 | 0.033 | 0.022 | 0.024 |       |       |       |       |       |       |       |    |  |
|     |          |                |       |       |       |       |       |       |       |       |       |       |       |       |       |    |  |
| 八尾市 | 保健所      | 有効測定日数 (日)     | 27    | 31    | 30    | 27    | 31    | 22    | 30    | 30    | 31    | 28    | 26    | 31    |       |    |  |
|     |          | 測定時間 (時間)      | 687   | 736   | 712   | 666   | 735   | 540   | 721   | 709   | 735   | 684   | 644   | 733   |       |    |  |
|     |          | 月平均値 (ppm)     | 0.011 | 0.009 | 0.009 | 0.010 | 0.007 | 0.008 | 0.018 | 0.036 | 0.054 | 0.031 | 0.025 | 0.021 |       |    |  |
|     |          | 1時間値の最高値 (ppm) | 0.117 | 0.111 | 0.138 | 0.091 | 0.056 | 0.060 | 0.128 | 0.278 | 0.346 | 0.282 | 0.285 | 0.172 |       |    |  |
|     |          | 日平均値の最高値 (ppm) | 0.038 | 0.023 | 0.041 | 0.027 | 0.018 | 0.019 | 0.042 | 0.145 | 0.151 | 0.110 | 0.112 | 0.058 |       |    |  |
|     |          |                |       |       |       |       |       |       |       |       |       |       |       |       |       |    |  |

一酸化窒素 (NO : 月間値)

| 市町村 | 測定局        | 項目             | 昭和60年 |       |       |       |       |       |       |       |       |       | 昭和61年 |       |    |
|-----|------------|----------------|-------|-------|-------|-------|-------|-------|-------|-------|-------|-------|-------|-------|----|
|     |            |                | 4月    | 5月    | 6月    | 7月    | 8月    | 9月    | 10月   | 11月   | 12月   | 1月    | 2月    | 3月    |    |
| 八尾  | 志紀公園       | 有効測定日数 (日)     | 0     | 0     | 0     | 0     | 0     | 0     | 0     | 31    | 28    | 30    | 31    | 25    | 31 |
|     |            | 測定時間 (時間)      | 0     | 0     | 0     | 0     | 0     | 0     | 738   | 696   | 735   | 738   | 623   | 740   |    |
|     |            | 月平均値 (ppm)     |       |       |       |       |       |       | 0.013 | 0.028 | 0.040 | 0.023 | 0.020 | 0.024 |    |
|     |            | 1時間値の最高値 (ppm) |       |       |       |       |       |       | 0.138 | 0.208 | 0.240 | 0.233 | 0.161 | 0.206 |    |
|     |            | 日平均値の最高値 (ppm) |       |       |       |       |       |       | 0.045 | 0.107 | 0.130 | 0.084 | 0.076 | 0.089 |    |
|     |            |                |       |       |       |       |       |       |       |       |       |       |       |       |    |
|     |            |                |       |       |       |       |       |       |       |       |       |       |       |       |    |
| 寝屋川 | 寝屋川市役所     | 有効測定日数 (日)     | 28    | 25    | 4     | 31    | 31    | 30    | 30    | 30    | 31    | 31    | 28    | 24    |    |
|     |            | 測定時間 (時間)      | 701   | 625   | 107   | 733   | 738   | 712   | 724   | 711   | 735   | 735   | 666   | 597   |    |
|     |            | 月平均値 (ppm)     | 0.009 | 0.008 | 0.012 | 0.011 | 0.009 | 0.012 | 0.021 | 0.037 | 0.053 | 0.031 | 0.030 | 0.019 |    |
|     |            | 1時間値の最高値 (ppm) | 0.114 | 0.084 | 0.038 | 0.074 | 0.051 | 0.122 | 0.245 | 0.343 | 0.423 | 0.405 | 0.246 | 0.265 |    |
|     |            | 日平均値の最高値 (ppm) | 0.023 | 0.018 | 0.023 | 0.023 | 0.019 | 0.031 | 0.072 | 0.105 | 0.180 | 0.102 | 0.099 | 0.043 |    |
|     |            |                |       |       |       |       |       |       |       |       |       |       |       |       |    |
|     |            |                |       |       |       |       |       |       |       |       |       |       |       |       |    |
| 松原  | 大堀学校給食センター | 有効測定日数 (日)     | 30    | 27    | 30    | 25    | 31    | 27    | 29    | 30    | 31    | 29    | 28    | 31    |    |
|     |            | 測定時間 (時間)      | 719   | 667   | 719   | 664   | 738   | 672   | 725   | 716   | 742   | 718   | 668   | 741   |    |
|     |            | 月平均値 (ppm)     | 0.013 | 0.010 | 0.009 | 0.012 | 0.009 | 0.009 | 0.017 | 0.026 | 0.037 | 0.019 | 0.023 | 0.019 |    |
|     |            | 1時間値の最高値 (ppm) | 0.120 | 0.103 | 0.132 | 0.117 | 0.054 | 0.061 | 0.238 | 0.283 | 0.268 | 0.280 | 0.193 | 0.242 |    |
|     |            | 日平均値の最高値 (ppm) | 0.039 | 0.023 | 0.041 | 0.034 | 0.018 | 0.017 | 0.036 | 0.086 | 0.116 | 0.063 | 0.110 | 0.058 |    |
|     |            |                |       |       |       |       |       |       |       |       |       |       |       |       |    |
|     |            |                |       |       |       |       |       |       |       |       |       |       |       |       |    |

一酸化窒素 (NO : 月間値)

| 市町村   | 測定局   | 項目             | 昭和60年 |       |       |       |       |       |       |       |       |       | 昭和61年 |       |  |
|-------|-------|----------------|-------|-------|-------|-------|-------|-------|-------|-------|-------|-------|-------|-------|--|
|       |       |                | 4月    | 5月    | 6月    | 7月    | 8月    | 9月    | 10月   | 11月   | 12月   | 1月    | 2月    | 3月    |  |
| 大東市役所 | 大東市役所 | 有効測定日数 (日)     | 30    | 30    | 30    | 31    | 31    | 30    | 31    | 30    | 31    | 31    | 27    | 31    |  |
|       |       | 測定時間 (時間)      | 710   | 726   | 713   | 733   | 736   | 712   | 730   | 711   | 735   | 736   | 659   | 738   |  |
|       |       | 月平均値 (ppm)     | 0.007 | 0.007 | 0.007 | 0.011 | 0.005 | 0.007 | 0.013 | 0.031 | 0.046 | 0.029 | 0.024 | 0.018 |  |
|       |       | 1時間値の最高値 (ppm) | 0.099 | 0.069 | 0.056 | 0.092 | 0.047 | 0.111 | 0.116 | 0.228 | 0.310 | 0.293 | 0.233 | 0.171 |  |
|       |       | 日平均値の最高値 (ppm) | 0.019 | 0.019 | 0.025 | 0.027 | 0.013 | 0.021 | 0.043 | 0.104 | 0.138 | 0.102 | 0.080 | 0.052 |  |
|       |       |                |       |       |       |       |       |       |       |       |       |       |       |       |  |
| 門真市役所 | 門真市役所 | 有効測定日数 (日)     | 28    | 29    | 30    | 31    | 26    | 24    | 31    | 25    | 31    | 30    | 28    | 30    |  |
|       |       | 測定時間 (時間)      | 709   | 702   | 720   | 744   | 647   | 596   | 744   | 642   | 744   | 736   | 672   | 735   |  |
|       |       | 月平均値 (ppm)     | 0.014 | 0.007 | 0.009 | 0.013 | 0.006 | 0.010 | 0.015 | 0.032 | 0.052 | 0.038 | 0.032 | 0.021 |  |
|       |       | 1時間値の最高値 (ppm) | 0.215 | 0.079 | 0.069 | 0.079 | 0.042 | 0.152 | 0.124 | 0.275 | 0.355 | 0.340 | 0.220 | 0.258 |  |
|       |       | 日平均値の最高値 (ppm) | 0.037 | 0.018 | 0.028 | 0.036 | 0.017 | 0.037 | 0.053 | 0.102 | 0.177 | 0.111 | 0.078 | 0.063 |  |
|       |       |                |       |       |       |       |       |       |       |       |       |       |       |       |  |
| 高石中学校 | 高石中学校 | 有効測定日数 (日)     | 25    | 31    | 29    | 29    | 31    | 29    | 31    | 30    | 31    | 31    | 26    | 27    |  |
|       |       | 測定時間 (時間)      | 628   | 734   | 709   | 708   | 736   | 696   | 732   | 711   | 736   | 736   | 645   | 701   |  |
|       |       | 月平均値 (ppm)     | 0.010 | 0.008 | 0.007 | 0.008 | 0.008 | 0.009 | 0.013 | 0.018 | 0.029 | 0.016 | 0.017 | 0.013 |  |
|       |       | 1時間値の最高値 (ppm) | 0.090 | 0.066 | 0.066 | 0.078 | 0.099 | 0.071 | 0.098 | 0.234 | 0.178 | 0.156 | 0.164 | 0.183 |  |
|       |       | 日平均値の最高値 (ppm) | 0.026 | 0.019 | 0.029 | 0.023 | 0.030 | 0.025 | 0.033 | 0.076 | 0.102 | 0.070 | 0.085 | 0.038 |  |
|       |       |                |       |       |       |       |       |       |       |       |       |       |       |       |  |





一酸化窒素 (NO : 月間値)

| 市町村      | 測定局      | 項目             | 昭和60年 |       |       |       |       |       |       |       |       | 昭和61年 |       |       |
|----------|----------|----------------|-------|-------|-------|-------|-------|-------|-------|-------|-------|-------|-------|-------|
|          |          |                | 4月    | 5月    | 6月    | 7月    | 8月    | 9月    | 10月   | 11月   | 12月   | 1月    | 2月    | 3月    |
| 高石小学校    | 取石小学校    | 有効測定日数 (日)     | 30    | 31    | 30    | 31    | 31    | 30    | 31    | 30    | 31    | 31    | 27    | 31    |
|          |          | 測定時間 (時間)      | 710   | 741   | 711   | 740   | 739   | 715   | 737   | 714   | 738   | 740   | 662   | 741   |
|          |          | 月平均値 (ppm)     | 0.006 | 0.005 | 0.005 | 0.006 | 0.005 | 0.006 | 0.007 | 0.012 | 0.020 | 0.011 | 0.010 | 0.010 |
|          |          | 1時間値の最高値 (ppm) | 0.060 | 0.050 | 0.046 | 0.063 | 0.090 | 0.070 | 0.060 | 0.225 | 0.145 | 0.124 | 0.115 | 0.143 |
|          |          | 日平均値の最高値 (ppm) | 0.014 | 0.012 | 0.019 | 0.018 | 0.019 | 0.021 | 0.019 | 0.067 | 0.075 | 0.042 | 0.050 | 0.027 |
|          |          |                |       |       |       |       |       |       |       |       |       |       |       |       |
| 東大阪市西保健所 | 東大阪市西保健所 | 有効測定日数 (日)     | 30    | 31    | 26    | 31    | 31    | 30    | 31    | 30    | 31    | 30    | 28    | 31    |
|          |          | 測定時間 (時間)      | 708   | 733   | 649   | 734   | 737   | 711   | 729   | 709   | 733   | 730   | 665   | 737   |
|          |          | 月平均値 (ppm)     | 0.011 | 0.009 | 0.009 | 0.013 | 0.007 | 0.009 | 0.018 | 0.032 | 0.052 | 0.027 | 0.025 | 0.021 |
|          |          | 1時間値の最高値 (ppm) | 0.107 | 0.112 | 0.082 | 0.122 | 0.062 | 0.087 | 0.151 | 0.257 | 0.360 | 0.243 | 0.238 | 0.269 |
|          |          | 日平均値の最高値 (ppm) | 0.028 | 0.027 | 0.033 | 0.034 | 0.018 | 0.021 | 0.041 | 0.123 | 0.131 | 0.122 | 0.096 | 0.065 |
|          |          |                |       |       |       |       |       |       |       |       |       |       |       |       |
| 東大阪市東支所  | 東大阪市東支所  | 有効測定日数 (日)     | 27    | 31    | 28    | 29    | 31    | 30    | 31    | 30    | 31    | 31    | 28    | 29    |
|          |          | 測定時間 (時間)      | 673   | 732   | 689   | 727   | 736   | 711   | 732   | 710   | 735   | 736   | 664   | 716   |
|          |          | 月平均値 (ppm)     | 0.005 | 0.005 | 0.007 | 0.008 | 0.006 | 0.006 | 0.010 | 0.025 | 0.037 | 0.021 | 0.015 | 0.013 |
|          |          | 1時間値の最高値 (ppm) | 0.074 | 0.080 | 0.146 | 0.085 | 0.047 | 0.071 | 0.126 | 0.248 | 0.287 | 0.196 | 0.187 | 0.197 |
|          |          | 日平均値の最高値 (ppm) | 0.021 | 0.018 | 0.034 | 0.022 | 0.017 | 0.016 | 0.032 | 0.110 | 0.133 | 0.078 | 0.084 | 0.042 |
|          |          |                |       |       |       |       |       |       |       |       |       |       |       |       |



一酸化窒素 (NO : 月間値)

| 市町村 | 測定局    | 項目             | 昭和60年 |       |       |       |       |       |       |       |       | 昭和61年 |       |       |
|-----|--------|----------------|-------|-------|-------|-------|-------|-------|-------|-------|-------|-------|-------|-------|
|     |        |                | 4月    | 5月    | 6月    | 7月    | 8月    | 9月    | 10月   | 11月   | 12月   | 1月    | 2月    | 3月    |
| 高槻市 | 高槻南    | 有効測定日数 (日)     | 30    | 31    | 30    | 31    | 31    | 30    | 31    | 30    | 31    | 29    | 27    | 31    |
|     |        | 測定時間 (時間)      | 716   | 738   | 719   | 742   | 740   | 718   | 737   | 716   | 742   | 717   | 663   | 740   |
|     |        | 月平均値 (ppm)     | 0.010 | 0.008 | 0.008 | 0.012 | 0.006 | 0.009 | 0.018 | 0.027 | 0.044 | 0.026 | 0.022 | 0.015 |
|     |        | 1時間値の最高値 (ppm) | 0.102 | 0.092 | 0.079 | 0.107 | 0.050 | 0.091 | 0.509 | 0.182 | 0.445 | 0.291 | 0.202 | 0.132 |
|     |        | 日平均値の最高値 (ppm) | 0.031 | 0.018 | 0.023 | 0.039 | 0.018 | 0.025 | 0.125 | 0.079 | 0.121 | 0.092 | 0.077 | 0.043 |
|     |        |                |       |       |       |       |       |       |       |       |       |       |       |       |
| 貝塚市 | 貝塚市消防署 | 有効測定日数 (日)     | 30    | 31    | 30    | 31    | 29    | 30    | 31    | 30    | 31    | 28    | 31    |       |
|     |        | 測定時間 (時間)      | 705   | 730   | 710   | 733   | 716   | 712   | 733   | 705   | 735   | 734   | 667   | 737   |
|     |        | 月平均値 (ppm)     | 0.006 | 0.005 | 0.005 | 0.006 | 0.004 | 0.005 | 0.005 | 0.008 | 0.012 | 0.008 | 0.006 | 0.007 |
|     |        | 1時間値の最高値 (ppm) | 0.051 | 0.080 | 0.058 | 0.065 | 0.075 | 0.042 | 0.040 | 0.129 | 0.150 | 0.124 | 0.127 | 0.054 |
|     |        | 日平均値の最高値 (ppm) | 0.012 | 0.018 | 0.026 | 0.014 | 0.017 | 0.016 | 0.014 | 0.019 | 0.054 | 0.039 | 0.036 | 0.019 |
|     |        |                |       |       |       |       |       |       |       |       |       |       |       |       |
| 茨木市 | 茨木市役所  | 有効測定日数 (日)     | 30    | 31    | 30    | 30    | 31    | 29    | 31    | 30    | 31    | 17    | 26    | 31    |
|     |        | 測定時間 (時間)      | 710   | 727   | 711   | 720   | 737   | 703   | 729   | 709   | 734   | 470   | 646   | 739   |
|     |        | 月平均値 (ppm)     | 0.008 | 0.007 | 0.008 | 0.012 | 0.008 | 0.010 | 0.014 | 0.024 | 0.041 | 0.018 | 0.023 | 0.015 |
|     |        | 1時間値の最高値 (ppm) | 0.082 | 0.061 | 0.057 | 0.102 | 0.051 | 0.118 | 0.105 | 0.200 | 0.427 | 0.209 | 0.238 | 0.189 |
|     |        | 日平均値の最高値 (ppm) | 0.022 | 0.018 | 0.023 | 0.028 | 0.021 | 0.035 | 0.029 | 0.073 | 0.106 | 0.069 | 0.085 | 0.054 |
|     |        |                |       |       |       |       |       |       |       |       |       |       |       |       |



一酸化窒素 (NO : 月間値)

| 市町村 | 測定局    | 項目             | 昭和60年 |       |       |       |       |       |       |       |       | 昭和61年 |       |       |
|-----|--------|----------------|-------|-------|-------|-------|-------|-------|-------|-------|-------|-------|-------|-------|
|     |        |                | 4月    | 5月    | 6月    | 7月    | 8月    | 9月    | 10月   | 11月   | 12月   | 1月    | 2月    | 3月    |
| 和泉  | 石原中学校  | 有効測定日数 (日)     | 28    | 31    | 29    | 31    | 31    | 30    | 29    | 30    | 30    | 30    | 23    | 25    |
|     |        | 測定時間 (時間)      | 689   | 743   | 713   | 743   | 742   | 706   | 703   | 709   | 706   | 738   | 557   | 606   |
|     |        | 月平均値 (ppm)     | 0.003 | 0.004 | 0.003 | 0.003 | 0.003 | 0.004 | 0.004 | 0.005 | 0.010 | 0.006 | 0.004 | 0.004 |
|     |        | 1時間値の最高値 (ppm) | 0.025 | 0.050 | 0.026 | 0.030 | 0.040 | 0.049 | 0.035 | 0.063 | 0.119 | 0.079 | 0.059 | 0.028 |
|     |        | 日平均値の最高値 (ppm) | 0.006 | 0.012 | 0.008 | 0.008 | 0.009 | 0.015 | 0.013 | 0.017 | 0.040 | 0.022 | 0.025 | 0.009 |
|     |        |                |       |       |       |       |       |       |       |       |       |       |       |       |
| 和泉  | 夢小学校   | 有効測定日数 (日)     | 28    | 29    | 28    | 31    | 31    | 30    | 21    | 20    | 31    | 13    | 19    | 13    |
|     |        | 測定時間 (時間)      | 662   | 694   | 669   | 724   | 715   | 692   | 588   | 577   | 734   | 532   | 511   | 376   |
|     |        | 月平均値 (ppm)     | 0.005 | 0.006 | 0.005 | 0.005 | 0.003 | 0.005 | 0.008 | 0.010 | 0.020 | 0.013 | 0.014 | 0.013 |
|     |        | 1時間値の最高値 (ppm) | 0.035 | 0.050 | 0.036 | 0.054 | 0.060 | 0.056 | 0.067 | 0.214 | 0.213 | 0.138 | 0.127 | 0.138 |
|     |        | 日平均値の最高値 (ppm) | 0.010 | 0.021 | 0.014 | 0.013 | 0.013 | 0.020 | 0.027 | 0.065 | 0.075 | 0.030 | 0.062 | 0.027 |
|     |        |                |       |       |       |       |       |       |       |       |       |       |       |       |
| 柏原  | 府立修徳学院 | 有効測定日数 (日)     | 29    | 31    | 30    | 31    | 31    | 30    | 31    | 30    | 31    | 31    | 28    | 31    |
|     |        | 測定時間 (時間)      | 709   | 732   | 714   | 734   | 733   | 714   | 733   | 709   | 734   | 736   | 665   | 737   |
|     |        | 月平均値 (ppm)     | 0.004 | 0.004 | 0.004 | 0.006 | 0.005 | 0.004 | 0.004 | 0.008 | 0.014 | 0.010 | 0.008 | 0.005 |
|     |        | 1時間値の最高値 (ppm) | 0.044 | 0.037 | 0.037 | 0.067 | 0.046 | 0.044 | 0.050 | 0.165 | 0.144 | 0.127 | 0.075 | 0.110 |
|     |        | 日平均値の最高値 (ppm) | 0.006 | 0.012 | 0.007 | 0.016 | 0.014 | 0.010 | 0.012 | 0.036 | 0.047 | 0.029 | 0.029 | 0.014 |
|     |        |                |       |       |       |       |       |       |       |       |       |       |       |       |



一酸化窒素 (NO : 月間値)

| 市町村              | 測定局 | 項目             | 昭和60年 |       |       |       |       |       |       |       |       | 昭和61年 |       |       |
|------------------|-----|----------------|-------|-------|-------|-------|-------|-------|-------|-------|-------|-------|-------|-------|
|                  |     |                | 4月    | 5月    | 6月    | 7月    | 8月    | 9月    | 10月   | 11月   | 12月   | 1月    | 2月    | 3月    |
| 峠<br>本<br>子<br>町 |     | 有効測定日数 (日)     | 29    | 31    | 30    | 31    | 30    | 30    | 31    | 24    | 31    | 30    | 28    | 31    |
|                  |     | 測定時間 (時間)      | 709   | 737   | 715   | 735   | 721   | 710   | 741   | 593   | 733   | 732   | 668   | 739   |
|                  |     | 月平均値 (ppm)     | 0.005 | 0.004 | 0.005 | 0.005 | 0.005 | 0.004 | 0.004 | 0.003 | 0.005 | 0.003 | 0.004 | 0.004 |
|                  |     | 1時間値の最高値 (ppm) | 0.156 | 0.057 | 0.046 | 0.068 | 0.069 | 0.054 | 0.070 | 0.071 | 0.164 | 0.052 | 0.113 | 0.091 |
|                  |     | 日平均値の最高値 (ppm) | 0.010 | 0.009 | 0.009 | 0.009 | 0.010 | 0.009 | 0.010 | 0.009 | 0.032 | 0.010 | 0.036 | 0.012 |
|                  |     |                |       |       |       |       |       |       |       |       |       |       |       |       |
| 峠<br>橋<br>町      |     | 有効測定日数 (日)     | 29    | 31    | 30    | 31    | 31    | 30    | 31    | 21    | 31    | 31    | 28    | 31    |
|                  |     | 測定時間 (時間)      | 708   | 736   | 715   | 737   | 738   | 716   | 738   | 549   | 741   | 739   | 669   | 738   |
|                  |     | 月平均値 (ppm)     | 0.003 | 0.003 | 0.004 | 0.004 | 0.003 | 0.003 | 0.002 | 0.002 | 0.003 | 0.003 | 0.002 | 0.003 |
|                  |     | 1時間値の最高値 (ppm) | 0.040 | 0.041 | 0.080 | 0.060 | 0.025 | 0.043 | 0.028 | 0.052 | 0.069 | 0.053 | 0.144 | 0.046 |
|                  |     | 日平均値の最高値 (ppm) | 0.008 | 0.008 | 0.012 | 0.009 | 0.006 | 0.009 | 0.008 | 0.010 | 0.021 | 0.015 | 0.038 | 0.013 |
|                  |     |                |       |       |       |       |       |       |       |       |       |       |       |       |
| 峠<br>深<br>日<br>町 |     | 有効測定日数 (日)     | 29    | 31    | 30    | 31    | 31    | 30    | 31    | 24    | 31    | 31    | 28    | 30    |
|                  |     | 測定時間 (時間)      | 709   | 740   | 717   | 739   | 736   | 715   | 738   | 590   | 740   | 734   | 667   | 736   |
|                  |     | 月平均値 (ppm)     | 0.009 | 0.008 | 0.008 | 0.008 | 0.009 | 0.008 | 0.012 | 0.009 | 0.009 | 0.008 | 0.005 | 0.009 |
|                  |     | 1時間値の最高値 (ppm) | 0.271 | 0.127 | 0.077 | 0.052 | 0.056 | 0.079 | 0.225 | 0.120 | 0.170 | 0.178 | 0.138 | 0.199 |
|                  |     | 日平均値の最高値 (ppm) | 0.046 | 0.022 | 0.017 | 0.014 | 0.016 | 0.017 | 0.035 | 0.025 | 0.044 | 0.034 | 0.047 | 0.029 |
|                  |     |                |       |       |       |       |       |       |       |       |       |       |       |       |





一酸化窒素 (NO : 月間値)

| 市町村 | 測定局  | 項目             | 昭和60年 |       |       |       |       |       |       |       |       |       | 昭和61年 |       |  |
|-----|------|----------------|-------|-------|-------|-------|-------|-------|-------|-------|-------|-------|-------|-------|--|
|     |      |                | 4月    | 5月    | 6月    | 7月    | 8月    | 9月    | 10月   | 11月   | 12月   | 1月    | 2月    | 3月    |  |
| 西畑町 | 西畑   | 有効測定日数 (日)     | 29    | 31    | 30    | 31    | 31    | 30    | 31    | 24    | 31    | 29    | 27    | 29    |  |
|     |      | 測定時間 (時間)      | 706   | 739   | 715   | 739   | 733   | 714   | 739   | 589   | 732   | 718   | 664   | 703   |  |
|     |      | 月平均値 (ppm)     | 0.002 | 0.002 | 0.002 | 0.002 | 0.003 | 0.003 | 0.002 | 0.001 | 0.003 | 0.003 | 0.003 | 0.002 |  |
|     |      | 1時間値の最高値 (ppm) | 0.014 | 0.043 | 0.013 | 0.017 | 0.016 | 0.025 | 0.032 | 0.017 | 0.048 | 0.048 | 0.104 | 0.030 |  |
|     |      | 日平均値の最高値 (ppm) | 0.005 | 0.005 | 0.004 | 0.005 | 0.007 | 0.007 | 0.009 | 0.005 | 0.019 | 0.011 | 0.029 | 0.007 |  |
|     |      |                |       |       |       |       |       |       |       |       |       |       |       |       |  |
|     |      |                |       |       |       |       |       |       |       |       |       |       |       |       |  |
| 大塚  | 淀原橋  | 有効測定日数 (日)     | 30    | 31    | 30    | 30    | 25    | 30    | 29    | 30    | 30    | 30    | 27    | 31    |  |
|     |      | 測定時間 (時間)      | 705   | 737   | 712   | 730   | 619   | 711   | 718   | 708   | 732   | 734   | 657   | 738   |  |
|     |      | 月平均値 (ppm)     | 0.066 | 0.058 | 0.062 | 0.056 | 0.046 | 0.060 | 0.088 | 0.109 | 0.128 | 0.097 | 0.099 | 0.091 |  |
|     |      | 1時間値の最高値 (ppm) | 0.217 | 0.371 | 0.224 | 0.242 | 0.130 | 0.228 | 0.259 | 0.389 | 0.494 | 0.469 | 0.436 | 0.362 |  |
|     |      | 日平均値の最高値 (ppm) | 0.111 | 0.125 | 0.123 | 0.106 | 0.074 | 0.104 | 0.126 | 0.222 | 0.223 | 0.185 | 0.240 | 0.141 |  |
|     |      |                |       |       |       |       |       |       |       |       |       |       |       |       |  |
|     |      |                |       |       |       |       |       |       |       |       |       |       |       |       |  |
| 大塚  | 梅田新道 | 有効測定日数 (日)     | 30    | 31    | 30    | 31    | 31    | 30    | 31    | 30    | 31    | 31    | 27    | 31    |  |
|     |      | 測定時間 (時間)      | 714   | 736   | 710   | 739   | 739   | 715   | 738   | 715   | 740   | 740   | 658   | 740   |  |
|     |      | 月平均値 (ppm)     | 0.044 | 0.040 | 0.041 | 0.049 | 0.037 | 0.046 | 0.053 | 0.078 | 0.097 | 0.082 | 0.079 | 0.061 |  |
|     |      | 1時間値の最高値 (ppm) | 0.277 | 0.192 | 0.192 | 0.232 | 0.184 | 0.244 | 0.259 | 0.324 | 0.440 | 0.475 | 0.316 | 0.353 |  |
|     |      | 日平均値の最高値 (ppm) | 0.079 | 0.076 | 0.101 | 0.075 | 0.089 | 0.082 | 0.106 | 0.162 | 0.177 | 0.181 | 0.163 | 0.108 |  |
|     |      |                |       |       |       |       |       |       |       |       |       |       |       |       |  |
|     |      |                |       |       |       |       |       |       |       |       |       |       |       |       |  |



一酸化窒素 (NO : 月間値)

| 市町村 | 測定局     | 項目             | 昭和60年 |       |       |       |       |       |       |       |       | 昭和61年 |       |       |
|-----|---------|----------------|-------|-------|-------|-------|-------|-------|-------|-------|-------|-------|-------|-------|
|     |         |                | 4月    | 5月    | 6月    | 7月    | 8月    | 9月    | 10月   | 11月   | 12月   | 1月    | 2月    | 3月    |
|     |         |                |       |       |       |       |       |       |       |       |       |       |       |       |
| 大阪府 | 新狭小路小学校 | 有効測定日数 (日)     | 30    | 30    | 30    | 31    | 31    | 29    | 31    | 30    | 31    | 31    | 27    | 31    |
|     |         | 測定時間 (時間)      | 714   | 732   | 716   | 738   | 737   | 707   | 740   | 711   | 738   | 739   | 663   | 738   |
|     |         | 月平均値 (ppm)     | 0.083 | 0.075 | 0.069 | 0.092 | 0.065 | 0.069 | 0.077 | 0.152 | 0.184 | 0.144 | 0.138 | 0.114 |
|     |         | 1時間値の最高値 (ppm) | 0.358 | 0.311 | 0.263 | 0.266 | 0.243 | 0.335 | 0.336 | 0.573 | 0.592 | 0.560 | 0.476 | 0.520 |
|     |         | 日平均値の最高値 (ppm) | 0.147 | 0.134 | 0.140 | 0.155 | 0.140 | 0.172 | 0.208 | 0.275 | 0.369 | 0.302 | 0.248 | 0.202 |
|     |         |                |       |       |       |       |       |       |       |       |       |       |       |       |
| 大阪府 | 海老江西小学校 | 有効測定日数 (日)     | 30    | 31    | 30    | 25    | 31    | 30    | 31    | 24    | 31    | 31    | 28    | 31    |
|     |         | 測定時間 (時間)      | 711   | 739   | 715   | 663   | 740   | 715   | 737   | 610   | 739   | 739   | 666   | 739   |
|     |         | 月平均値 (ppm)     | 0.096 | 0.100 | 0.098 | 0.142 | 0.099 | 0.096 | 0.097 | 0.159 | 0.181 | 0.153 | 0.147 | 0.117 |
|     |         | 1時間値の最高値 (ppm) | 0.357 | 0.398 | 0.363 | 0.372 | 0.335 | 0.369 | 0.339 | 0.460 | 0.553 | 0.513 | 0.418 | 0.434 |
|     |         | 日平均値の最高値 (ppm) | 0.184 | 0.172 | 0.221 | 0.231 | 0.194 | 0.178 | 0.253 | 0.250 | 0.286 | 0.252 | 0.245 | 0.195 |
|     |         |                |       |       |       |       |       |       |       |       |       |       |       |       |
| 大阪府 | 今里交差点   | 有効測定日数 (日)     | 30    | 31    | 30    | 28    | 31    | 30    | 31    | 30    | 31    | 31    | 28    | 31    |
|     |         | 測定時間 (時間)      | 715   | 736   | 716   | 694   | 740   | 715   | 740   | 716   | 740   | 739   | 664   | 740   |
|     |         | 月平均値 (ppm)     | 0.069 | 0.068 | 0.061 | 0.083 | 0.057 | 0.069 | 0.100 | 0.161 | 0.179 | 0.133 | 0.131 | 0.115 |
|     |         | 1時間値の最高値 (ppm) | 0.269 | 0.278 | 0.273 | 0.276 | 0.205 | 0.243 | 0.339 | 0.423 | 0.522 | 0.455 | 0.408 | 0.425 |
|     |         | 日平均値の最高値 (ppm) | 0.126 | 0.122 | 0.127 | 0.137 | 0.108 | 0.123 | 0.144 | 0.268 | 0.266 | 0.210 | 0.247 | 0.189 |
|     |         |                |       |       |       |       |       |       |       |       |       |       |       |       |



一酸化窒素 (NO : 月間値)

| 市町村 | 測定局   | 項目             | 昭和60年 |       |       |       |       |       |       |       |       | 昭和61年 |       |       |
|-----|-------|----------------|-------|-------|-------|-------|-------|-------|-------|-------|-------|-------|-------|-------|
|     |       |                | 4月    | 5月    | 6月    | 7月    | 8月    | 9月    | 10月   | 11月   | 12月   | 1月    | 2月    | 3月    |
| 大阪府 | 長恩小学校 | 有効測定日数 (日)     | 30    | 31    | 30    | 31    | 28    | 30    | 31    | 30    | 29    | 31    | 27    | 31    |
|     |       | 測定時間 (時間)      | 713   | 734   | 716   | 740   | 692   | 716   | 739   | 716   | 708   | 740   | 662   | 738   |
|     |       | 月平均値 (ppm)     | 0.086 | 0.076 | 0.074 | 0.073 | 0.079 | 0.071 | 0.107 | 0.121 | 0.148 | 0.101 | 0.106 | 0.095 |
|     |       | 1時間値の最高値 (ppm) | 0.325 | 0.292 | 0.284 | 0.251 | 0.262 | 0.277 | 0.382 | 0.487 | 0.515 | 0.447 | 0.469 | 0.480 |
|     |       | 日平均値の最高値 (ppm) | 0.151 | 0.120 | 0.144 | 0.135 | 0.127 | 0.125 | 0.155 | 0.260 | 0.270 | 0.232 | 0.265 | 0.189 |
|     |       |                |       |       |       |       |       |       |       |       |       |       |       |       |
| 堺市  | 堺役所   | 有効測定日数 (日)     | 30    | 31    | 28    | 29    | 30    | 29    | 31    | 28    | 29    | 31    | 28    | 29    |
|     |       | 測定時間 (時間)      | 712   | 742   | 702   | 715   | 736   | 705   | 739   | 703   | 718   | 743   | 667   | 721   |
|     |       | 月平均値 (ppm)     | 0.051 | 0.044 | 0.038 | 0.044 | 0.037 | 0.047 | 0.066 | 0.078 | 0.107 | 0.072 | 0.079 | 0.059 |
|     |       | 1時間値の最高値 (ppm) | 0.167 | 0.264 | 0.142 | 0.140 | 0.123 | 0.181 | 0.187 | 0.399 | 0.434 | 0.347 | 0.322 | 0.331 |
|     |       | 日平均値の最高値 (ppm) | 0.091 | 0.104 | 0.073 | 0.084 | 0.060 | 0.086 | 0.101 | 0.168 | 0.209 | 0.182 | 0.181 | 0.103 |
|     |       |                |       |       |       |       |       |       |       |       |       |       |       |       |
| 堺市  | 第2版和  | 有効測定日数 (日)     | 30    | 31    | 29    | 29    | 31    | 30    | 31    | 29    | 26    | 31    | 21    | 31    |
|     |       | 測定時間 (時間)      | 711   | 742   | 713   | 719   | 742   | 716   | 740   | 714   | 650   | 743   | 503   | 743   |
|     |       | 月平均値 (ppm)     | 0.041 | 0.037 | 0.034 | 0.024 | 0.028 | 0.036 | 0.065 | 0.065 | 0.086 | 0.048 | 0.032 | 0.060 |
|     |       | 1時間値の最高値 (ppm) | 0.219 | 0.306 | 0.200 | 0.196 | 0.180 | 0.269 | 0.357 | 0.526 | 0.465 | 0.376 | 0.323 | 0.447 |
|     |       | 日平均値の最高値 (ppm) | 0.079 | 0.087 | 0.109 | 0.076 | 0.064 | 0.088 | 0.150 | 0.204 | 0.257 | 0.204 | 0.087 | 0.162 |
|     |       |                |       |       |       |       |       |       |       |       |       |       |       |       |



一酸化窒素 (NO : 月間値)

| 市町村 | 測定局    | 項目             | 昭和60年 |       |       |       |       |       |       |       |       |       | 昭和61年 |       |  |
|-----|--------|----------------|-------|-------|-------|-------|-------|-------|-------|-------|-------|-------|-------|-------|--|
|     |        |                | 4月    | 5月    | 6月    | 7月    | 8月    | 9月    | 10月   | 11月   | 12月   | 1月    | 2月    | 3月    |  |
| 守口  | 淀川工業高校 | 有効測定日数 (日)     | 24    | 29    | 30    | 31    | 31    | 30    | 31    | 30    | 31    | 31    | 28    | 31    |  |
|     |        | 測定時間 (時間)      | 583   | 699   | 711   | 737   | 737   | 715   | 732   | 712   | 738   | 738   | 667   | 735   |  |
|     |        | 月平均値 (ppm)     | 0.092 | 0.087 | 0.090 | 0.099 | 0.080 | 0.084 | 0.100 | 0.150 | 0.174 | 0.142 | 0.148 | 0.112 |  |
|     |        | 1時間値の最高値 (ppm) | 0.326 | 0.263 | 0.283 | 0.270 | 0.227 | 0.327 | 0.407 | 0.533 | 0.606 | 0.492 | 0.455 | 0.411 |  |
|     |        | 日平均値の最高値 (ppm) | 0.153 | 0.136 | 0.144 | 0.159 | 0.120 | 0.138 | 0.189 | 0.225 | 0.333 | 0.243 | 0.235 | 0.184 |  |
|     |        |                |       |       |       |       |       |       |       |       |       |       |       |       |  |
| 尾   | 八尾市立病院 | 有効測定日数 (日)     | 30    | 31    | 30    | 31    | 31    | 30    | 31    | 30    | 31    | 31    | 28    | 31    |  |
|     |        | 測定時間 (時間)      | 710   | 734   | 712   | 734   | 735   | 714   | 730   | 710   | 736   | 735   | 665   | 737   |  |
|     |        | 月平均値 (ppm)     | 0.083 | 0.069 | 0.070 | 0.062 | 0.071 | 0.065 | 0.101 | 0.124 | 0.165 | 0.108 | 0.116 | 0.103 |  |
|     |        | 1時間値の最高値 (ppm) | 0.388 | 0.285 | 0.290 | 0.215 | 0.239 | 0.245 | 0.393 | 0.509 | 0.589 | 0.480 | 0.477 | 0.493 |  |
|     |        | 日平均値の最高値 (ppm) | 0.157 | 0.119 | 0.134 | 0.123 | 0.147 | 0.121 | 0.166 | 0.274 | 0.328 | 0.281 | 0.295 | 0.169 |  |
|     |        |                |       |       |       |       |       |       |       |       |       |       |       |       |  |
| 松原  | 松原市役所  | 有効測定日数 (日)     | 29    | 31    | 30    | 31    | 31    | 30    | 31    | 30    | 31    | 31    | 28    | 31    |  |
|     |        | 測定時間 (時間)      | 707   | 734   | 711   | 735   | 737   | 711   | 731   | 707   | 734   | 735   | 666   | 736   |  |
|     |        | 月平均値 (ppm)     | 0.037 | 0.036 | 0.039 | 0.047 | 0.032 | 0.037 | 0.043 | 0.074 | 0.095 | 0.077 | 0.074 | 0.060 |  |
|     |        | 1時間値の最高値 (ppm) | 0.210 | 0.157 | 0.180 | 0.154 | 0.162 | 0.185 | 0.219 | 0.336 | 0.493 | 0.355 | 0.286 | 0.289 |  |
|     |        | 日平均値の最高値 (ppm) | 0.083 | 0.068 | 0.087 | 0.089 | 0.074 | 0.076 | 0.104 | 0.135 | 0.168 | 0.142 | 0.118 | 0.096 |  |
|     |        |                |       |       |       |       |       |       |       |       |       |       |       |       |  |





一酸化窒素 (NO : 月間値)

| 市町村    | 測定局   | 項目             | 昭和60年 |       |       |       |       |       |       |       |       | 昭和61年 |       |       |
|--------|-------|----------------|-------|-------|-------|-------|-------|-------|-------|-------|-------|-------|-------|-------|
|        |       |                | 4月    | 5月    | 6月    | 7月    | 8月    | 9月    | 10月   | 11月   | 12月   | 1月    | 2月    | 3月    |
| 岸和田市役所 |       | 有効測定日数 (日)     | 30    | 31    | 30    | 31    | 31    | 30    | 29    | 27    | 31    | 31    | 28    | 31    |
|        |       | 測定時間 (時間)      | 713   | 737   | 720   | 741   | 741   | 715   | 711   | 669   | 741   | 742   | 666   | 742   |
|        |       | 月平均値 (ppm)     | 0.015 | 0.012 | 0.012 | 0.014 | 0.011 | 0.013 | 0.013 | 0.021 | 0.029 | 0.021 | 0.017 | 0.017 |
|        |       | 1時間値の最高値 (ppm) | 0.078 | 0.089 | 0.116 | 0.093 | 0.076 | 0.120 | 0.090 | 0.214 | 0.193 | 0.199 | 0.203 | 0.111 |
|        |       | 日平均値の最高値 (ppm) | 0.029 | 0.028 | 0.043 | 0.034 | 0.033 | 0.029 | 0.035 | 0.050 | 0.094 | 0.080 | 0.067 | 0.039 |
|        |       |                |       |       |       |       |       |       |       |       |       |       |       |       |
| 高槻市役所  |       | 有効測定日数 (日)     | 30    | 29    | 30    | 31    | 31    | 30    | 31    | 30    | 31    | 30    | 28    | 31    |
|        |       | 測定時間 (時間)      | 709   | 715   | 712   | 732   | 735   | 711   | 729   | 711   | 737   | 730   | 666   | 735   |
|        |       | 月平均値 (ppm)     | 0.075 | 0.069 | 0.073 | 0.071 | 0.068 | 0.072 | 0.107 | 0.115 | 0.133 | 0.094 | 0.105 | 0.095 |
|        |       | 1時間値の最高値 (ppm) | 0.338 | 0.309 | 0.301 | 0.294 | 0.227 | 0.284 | 0.437 | 0.501 | 0.697 | 0.514 | 0.545 | 0.547 |
|        |       | 日平均値の最高値 (ppm) | 0.130 | 0.112 | 0.148 | 0.121 | 0.130 | 0.140 | 0.205 | 0.273 | 0.315 | 0.259 | 0.270 | 0.169 |
|        |       |                |       |       |       |       |       |       |       |       |       |       |       |       |
| 河内長野   | 長野小学校 | 有効測定日数 (日)     | 30    | 29    | 25    | 31    | 30    | 30    | 31    | 30    | 31    | 31    | 27    | 31    |
|        |       | 測定時間 (時間)      | 708   | 712   | 621   | 727   | 733   | 709   | 731   | 707   | 736   | 737   | 657   | 735   |
|        |       | 月平均値 (ppm)     | 0.020 | 0.016 | 0.018 | 0.017 | 0.017 | 0.017 | 0.021 | 0.034 | 0.042 | 0.032 | 0.031 | 0.027 |
|        |       | 1時間値の最高値 (ppm) | 0.102 | 0.066 | 0.095 | 0.064 | 0.091 | 0.087 | 0.113 | 0.169 | 0.196 | 0.237 | 0.180 | 0.161 |
|        |       | 日平均値の最高値 (ppm) | 0.034 | 0.026 | 0.034 | 0.030 | 0.035 | 0.033 | 0.053 | 0.052 | 0.096 | 0.061 | 0.048 | 0.045 |
|        |       |                |       |       |       |       |       |       |       |       |       |       |       |       |



二酸化窒素 (NO2 : 月間値)

| 市町村 | 測定局   | 項目                             | 昭和60年 |       |       |       |       |       |       |       |       | 昭和61年 |       |       |
|-----|-------|--------------------------------|-------|-------|-------|-------|-------|-------|-------|-------|-------|-------|-------|-------|
|     |       |                                | 4月    | 5月    | 6月    | 7月    | 8月    | 9月    | 10月   | 11月   | 12月   | 1月    | 2月    | 3月    |
| 大阪府 | 大塚    | 有効測定日数 (日)                     | 30    | 29    | 28    | 30    | 30    | 25    | 30    | 30    | 29    | 31    | 26    | 25    |
|     |       | 測定時間 (時間)                      | 718   | 716   | 696   | 730   | 732   | 626   | 732   | 714   | 715   | 742   | 633   | 608   |
|     |       | 月平均値 (ppm)                     | 0.039 | 0.036 | 0.028 | 0.025 | 0.016 | 0.028 | 0.036 | 0.039 | 0.038 | 0.033 | 0.035 | 0.033 |
|     |       | 1時間値の最高値 (ppm)                 | 0.097 | 0.084 | 0.087 | 0.077 | 0.061 | 0.068 | 0.112 | 0.110 | 0.119 | 0.101 | 0.094 | 0.090 |
|     |       | 日平均値の最高値 (ppm)                 | 0.061 | 0.054 | 0.042 | 0.035 | 0.027 | 0.040 | 0.073 | 0.064 | 0.062 | 0.064 | 0.059 | 0.053 |
|     |       | 1時間値が0.2ppmを超えた時間数 (時間)        | 0     | 0     | 0     | 0     | 0     | 0     | 0     | 0     | 0     | 0     | 0     | 0     |
|     |       | 1時間値が0.1ppm以上0.2ppm以下の時間数 (時間) | 0     | 0     | 0     | 0     | 0     | 0     | 3     | 2     | 2     | 3     | 0     | 0     |
|     |       | 日平均値が0.06ppmを超えた日数 (日)         | 1     | 0     | 0     | 0     | 0     | 0     | 1     | 1     | 1     | 1     | 0     | 0     |
|     |       | 日平均値が0.04ppm以上0.06ppm以下の日数 (日) | 10    | 11    | 3     | 0     | 0     | 1     | 6     | 10    | 9     | 8     | 5     | 7     |
| 大阪府 | 扇町中学校 | 有効測定日数 (日)                     | 29    | 15    | 30    | 28    | 26    | 30    | 31    | 30    | 30    | 31    | 27    | 31    |
|     |       | 測定時間 (時間)                      | 702   | 393   | 716   | 677   | 634   | 714   | 738   | 715   | 732   | 739   | 660   | 739   |
|     |       | 月平均値 (ppm)                     | 0.033 | 0.034 | 0.031 | 0.027 | 0.022 | 0.029 | 0.037 | 0.037 | 0.040 | 0.035 | 0.036 | 0.038 |
|     |       | 1時間値の最高値 (ppm)                 | 0.092 | 0.088 | 0.101 | 0.093 | 0.076 | 0.084 | 0.129 | 0.101 | 0.092 | 0.100 | 0.088 | 0.100 |
|     |       | 日平均値の最高値 (ppm)                 | 0.059 | 0.051 | 0.044 | 0.038 | 0.042 | 0.043 | 0.065 | 0.063 | 0.055 | 0.065 | 0.060 | 0.061 |
|     |       | 1時間値が0.2ppmを超えた時間数 (時間)        | 0     | 0     | 0     | 0     | 0     | 0     | 0     | 0     | 0     | 0     | 0     | 0     |
|     |       | 1時間値が0.1ppm以上0.2ppm以下の時間数 (時間) | 0     | 0     | 1     | 0     | 0     | 0     | 3     | 1     | 0     | 1     | 0     | 1     |
|     |       | 日平均値が0.06ppmを超えた日数 (日)         | 0     | 0     | 0     | 0     | 0     | 0     | 1     | 1     | 0     | 1     | 0     | 1     |
|     |       | 日平均値が0.04ppm以上0.06ppm以下の日数 (日) | 7     | 4     | 6     | 0     | 1     | 2     | 11    | 8     | 16    | 9     | 8     | 12    |
| 大阪府 | 此花区役所 | 有効測定日数 (日)                     | 30    | 31    | 26    | 31    | 31    | 30    | 31    | 30    | 31    | 27    | 31    |       |
|     |       | 測定時間 (時間)                      | 713   | 736   | 679   | 738   | 739   | 715   | 739   | 709   | 738   | 734   | 664   | 725   |
|     |       | 月平均値 (ppm)                     | 0.043 | 0.038 | 0.036 | 0.028 | 0.022 | 0.031 | 0.037 | 0.031 | 0.034 | 0.030 | 0.036 | 0.040 |
|     |       | 1時間値の最高値 (ppm)                 | 0.091 | 0.109 | 0.098 | 0.108 | 0.084 | 0.086 | 0.108 | 0.101 | 0.090 | 0.098 | 0.100 | 0.097 |
|     |       | 日平均値の最高値 (ppm)                 | 0.055 | 0.059 | 0.054 | 0.051 | 0.035 | 0.046 | 0.062 | 0.067 | 0.059 | 0.068 | 0.073 | 0.059 |
|     |       | 1時間値が0.2ppmを超えた時間数 (時間)        | 0     | 0     | 0     | 0     | 0     | 0     | 0     | 0     | 0     | 0     | 0     | 0     |
|     |       | 1時間値が0.1ppm以上0.2ppm以下の時間数 (時間) | 0     | 2     | 0     | 1     | 0     | 0     | 1     | 2     | 0     | 0     | 1     | 0     |
|     |       | 日平均値が0.06ppmを超えた日数 (日)         | 0     | 0     | 0     | 0     | 0     | 0     | 1     | 1     | 0     | 1     | 1     | 0     |
|     |       | 日平均値が0.04ppm以上0.06ppm以下の日数 (日) | 17    | 12    | 8     | 2     | 0     | 6     | 10    | 7     | 12    | 8     | 9     | 17    |

二酸化窒素 (NO2 : 月間値)

| 市町村                            | 測定所   | 項目                             | 昭和60年 |       |       |       |       |       |       |       |       |       | 昭和61年 |       |  |
|--------------------------------|-------|--------------------------------|-------|-------|-------|-------|-------|-------|-------|-------|-------|-------|-------|-------|--|
|                                |       |                                | 4月    | 5月    | 6月    | 7月    | 8月    | 9月    | 10月   | 11月   | 12月   | 1月    | 2月    | 3月    |  |
| 大阪府                            | 平尾小学校 | 有効測定日数 (日)                     | 30    | 31    | 30    | 31    | 31    | 30    | 31    | 30    | 31    | 31    | 28    | 31    |  |
|                                |       | 測定時間 (時間)                      | 713   | 739   | 716   | 737   | 739   | 716   | 737   | 715   | 740   | 738   | 664   | 740   |  |
|                                |       | 月平均値 (ppm)                     | 0.040 | 0.037 | 0.034 | 0.027 | 0.020 | 0.029 | 0.037 | 0.034 | 0.038 | 0.031 | 0.032 | 0.039 |  |
|                                |       | 1時間値の最高値 (ppm)                 | 0.092 | 0.094 | 0.093 | 0.081 | 0.092 | 0.088 | 0.105 | 0.124 | 0.100 | 0.118 | 0.097 | 0.104 |  |
|                                |       | 日平均値の最高値 (ppm)                 | 0.064 | 0.059 | 0.053 | 0.042 | 0.036 | 0.047 | 0.062 | 0.072 | 0.063 | 0.074 | 0.068 | 0.071 |  |
|                                |       | 1時間値が0.2ppmを超えた時間数 (時間)        | 0     | 0     | 0     | 0     | 0     | 0     | 0     | 0     | 0     | 0     | 0     | 0     |  |
|                                |       | 1時間値が0.1ppm以上0.2ppm以下の時間数 (時間) | 0     | 0     | 0     | 0     | 0     | 0     | 3     | 3     | 1     | 3     | 0     | 4     |  |
|                                |       | 日平均値が0.06ppmを超えた日数 (日)         | 1     | 0     | 0     | 0     | 0     | 0     | 1     | 1     | 3     | 1     | 1     | 2     |  |
| 大阪府                            | 淀中学校  | 有効測定日数 (日)                     | 30    | 31    | 30    | 31    | 31    | 30    | 31    | 30    | 30    | 28    | 27    | 31    |  |
|                                |       | 測定時間 (時間)                      | 715   | 737   | 714   | 740   | 739   | 699   | 737   | 713   | 723   | 672   | 662   | 735   |  |
|                                |       | 月平均値 (ppm)                     | 0.036 | 0.033 | 0.030 | 0.030 | 0.021 | 0.029 | 0.035 | 0.036 | 0.039 | 0.033 | 0.035 | 0.037 |  |
|                                |       | 1時間値の最高値 (ppm)                 | 0.089 | 0.098 | 0.106 | 0.083 | 0.077 | 0.093 | 0.104 | 0.102 | 0.121 | 0.098 | 0.090 | 0.100 |  |
|                                |       | 日平均値の最高値 (ppm)                 | 0.055 | 0.056 | 0.050 | 0.043 | 0.033 | 0.044 | 0.063 | 0.066 | 0.056 | 0.068 | 0.066 | 0.055 |  |
|                                |       | 1時間値が0.2ppmを超えた時間数 (時間)        | 0     | 0     | 0     | 0     | 0     | 0     | 0     | 0     | 0     | 0     | 0     | 0     |  |
|                                |       | 1時間値が0.1ppm以上0.2ppm以下の時間数 (時間) | 0     | 0     | 2     | 0     | 0     | 0     | 1     | 1     | 1     | 0     | 0     | 1     |  |
|                                |       | 日平均値が0.06ppmを超えた日数 (日)         | 0     | 0     | 0     | 0     | 0     | 0     | 1     | 1     | 0     | 1     | 1     | 0     |  |
| 大阪府                            | 淀川区役所 | 有効測定日数 (日)                     | 29    | 31    | 30    | 30    | 31    | 30    | 30    | 30    | 31    | 31    | 27    | 30    |  |
|                                |       | 測定時間 (時間)                      | 706   | 735   | 713   | 725   | 738   | 712   | 733   | 714   | 738   | 740   | 662   | 726   |  |
|                                |       | 月平均値 (ppm)                     | 0.040 | 0.036 | 0.034 | 0.030 | 0.022 | 0.031 | 0.036 | 0.037 | 0.038 | 0.033 | 0.033 | 0.037 |  |
|                                |       | 1時間値の最高値 (ppm)                 | 0.090 | 0.091 | 0.108 | 0.078 | 0.072 | 0.084 | 0.101 | 0.097 | 0.092 | 0.091 | 0.083 | 0.086 |  |
|                                |       | 日平均値の最高値 (ppm)                 | 0.061 | 0.061 | 0.049 | 0.041 | 0.038 | 0.047 | 0.064 | 0.061 | 0.057 | 0.060 | 0.059 | 0.055 |  |
|                                |       | 1時間値が0.2ppmを超えた時間数 (時間)        | 0     | 0     | 0     | 0     | 0     | 0     | 0     | 0     | 0     | 0     | 0     | 0     |  |
|                                |       | 1時間値が0.1ppm以上0.2ppm以下の時間数 (時間) | 0     | 0     | 3     | 0     | 0     | 0     | 1     | 0     | 0     | 0     | 0     | 0     |  |
|                                |       | 日平均値が0.06ppmを超えた日数 (日)         | 1     | 1     | 0     | 0     | 0     | 0     | 1     | 1     | 0     | 0     | 0     | 0     |  |
| 日平均値が0.04ppm以上0.06ppm以下の日数 (日) | 10    | 10                             | 9     | 5     | 0     | 6     | 8     | 8     | 12    | 7     | 3     | 13    |       |       |  |

二酸化窒素 (NO<sub>2</sub> : 月間値)

| 市町村                            | 測定局   | 項目                             | 昭和60年 |       |       |       |       |       |       |       |       | 昭和61年 |       |       |
|--------------------------------|-------|--------------------------------|-------|-------|-------|-------|-------|-------|-------|-------|-------|-------|-------|-------|
|                                |       |                                | 4月    | 5月    | 6月    | 7月    | 8月    | 9月    | 10月   | 11月   | 12月   | 1月    | 2月    | 3月    |
| 大坂                             | 駒山中学校 | 有効測定日数 (日)                     | 26    | 27    | 30    | 31    | 22    | 18    | 31    | 30    | 31    | 31    | 27    | 31    |
|                                |       | 測定時間 (時間)                      | 664   | 664   | 715   | 739   | 532   | 437   | 738   | 716   | 740   | 739   | 663   | 739   |
|                                |       | 月平均値 (ppm)                     | 0.035 | 0.033 | 0.031 | 0.029 | 0.018 | 0.026 | 0.033 | 0.034 | 0.037 | 0.031 | 0.033 | 0.038 |
|                                |       | 1時間値の最高値 (ppm)                 | 0.094 | 0.099 | 0.102 | 0.093 | 0.079 | 0.097 | 0.117 | 0.100 | 0.108 | 0.095 | 0.099 | 0.101 |
|                                |       | 日平均値の最高値 (ppm)                 | 0.063 | 0.056 | 0.049 | 0.039 | 0.029 | 0.037 | 0.061 | 0.057 | 0.059 | 0.059 | 0.058 | 0.064 |
|                                |       | 1時間値が0.2ppmを超えた時間数 (時間)        | 0     | 0     | 0     | 0     | 0     | 0     | 0     | 0     | 0     | 0     | 0     | 0     |
|                                |       | 1時間値が0.1ppm以上0.2ppm以下の時間数 (時間) | 0     | 0     | 1     | 0     | 0     | 0     | 7     | 1     | 2     | 0     | 0     | 1     |
|                                |       | 日平均値が0.06ppmを超えた日数 (日)         | 1     | 0     | 0     | 0     | 0     | 0     | 1     | 0     | 0     | 0     | 0     | 2     |
| 日平均値が0.04ppm以上0.06ppm以下の日数 (日) | 8     | 7                              | 6     | 0     | 0     | 0     | 8     | 8     | 10    | 8     | 3     | 11    |       |       |
| 大坂                             | 大宮中学校 | 有効測定日数 (日)                     | 26    | 29    | 30    | 31    | 31    | 30    | 31    | 23    | 31    | 29    | 26    | 31    |
|                                |       | 測定時間 (時間)                      | 649   | 711   | 715   | 738   | 739   | 716   | 736   | 579   | 739   | 706   | 645   | 740   |
|                                |       | 月平均値 (ppm)                     | 0.036 | 0.034 | 0.031 | 0.026 | 0.019 | 0.028 | 0.031 | 0.035 | 0.037 | 0.031 | 0.032 | 0.036 |
|                                |       | 1時間値の最高値 (ppm)                 | 0.108 | 0.089 | 0.110 | 0.074 | 0.066 | 0.078 | 0.112 | 0.162 | 0.106 | 0.106 | 0.091 | 0.109 |
|                                |       | 日平均値の最高値 (ppm)                 | 0.059 | 0.049 | 0.043 | 0.039 | 0.032 | 0.037 | 0.062 | 0.061 | 0.055 | 0.063 | 0.065 | 0.057 |
|                                |       | 1時間値が0.2ppmを超えた時間数 (時間)        | 0     | 0     | 0     | 0     | 0     | 0     | 0     | 0     | 0     | 0     | 0     | 0     |
|                                |       | 1時間値が0.1ppm以上0.2ppm以下の時間数 (時間) | 2     | 0     | 1     | 0     | 0     | 0     | 1     | 1     | 1     | 1     | 0     | 1     |
|                                |       | 日平均値が0.06ppmを超えた日数 (日)         | 0     | 0     | 0     | 0     | 0     | 0     | 1     | 1     | 0     | 1     | 1     | 0     |
| 日平均値が0.04ppm以上0.06ppm以下の日数 (日) | 9     | 9                              | 5     | 0     | 0     | 0     | 5     | 5     | 12    | 5     | 4     | 12    |       |       |
| 大坂                             | 要賢小学校 | 有効測定日数 (日)                     | 28    | 31    | 30    | 28    | 31    | 30    | 31    | 30    | 31    | 25    | 28    | 29    |
|                                |       | 測定時間 (時間)                      | 680   | 737   | 715   | 691   | 739   | 715   | 737   | 713   | 740   | 613   | 666   | 699   |
|                                |       | 月平均値 (ppm)                     | 0.039 | 0.036 | 0.033 | 0.029 | 0.021 | 0.032 | 0.037 | 0.038 | 0.040 | 0.036 | 0.035 | 0.037 |
|                                |       | 1時間値の最高値 (ppm)                 | 0.115 | 0.095 | 0.106 | 0.084 | 0.085 | 0.096 | 0.124 | 0.094 | 0.110 | 0.105 | 0.099 | 0.119 |
|                                |       | 日平均値の最高値 (ppm)                 | 0.068 | 0.058 | 0.050 | 0.040 | 0.042 | 0.046 | 0.073 | 0.060 | 0.060 | 0.065 | 0.063 | 0.057 |
|                                |       | 1時間値が0.2ppmを超えた時間数 (時間)        | 0     | 0     | 0     | 0     | 0     | 0     | 0     | 0     | 0     | 0     | 0     | 0     |
|                                |       | 1時間値が0.1ppm以上0.2ppm以下の時間数 (時間) | 8     | 0     | 2     | 0     | 0     | 0     | 5     | 0     | 2     | 1     | 0     | 2     |
|                                |       | 日平均値が0.06ppmを超えた日数 (日)         | 1     | 0     | 0     | 0     | 0     | 0     | 1     | 0     | 0     | 2     | 1     | 0     |
| 日平均値が0.04ppm以上0.06ppm以下の日数 (日) | 10    | 12                             | 6     | 2     | 1     | 6     | 10    | 10    | 17    | 6     | 4     | 12    |       |       |

二酸化窒素 (NO2 : 月間値)

| 市町村 | 測定局   | 項目                             | 昭和60年 |       |       |       |       |       |       |       |       |       | 昭和61年 |       |  |
|-----|-------|--------------------------------|-------|-------|-------|-------|-------|-------|-------|-------|-------|-------|-------|-------|--|
|     |       |                                | 4月    | 5月    | 6月    | 7月    | 8月    | 9月    | 10月   | 11月   | 12月   | 1月    | 2月    | 3月    |  |
| 大坂府 | 南稜中学校 | 有効測定日数 (日)                     | 23    | 31    | 22    | 31    | 30    | 30    | 31    | 30    | 31    | 31    | 28    | 31    |  |
|     |       | 測定時間 (時間)                      | 568   | 738   | 543   | 738   | 735   | 715   | 739   | 716   | 740   | 740   | 668   | 740   |  |
|     |       | 月平均値 (ppm)                     | 0.042 | 0.038 | 0.035 | 0.030 | 0.026 | 0.035 | 0.040 | 0.038 | 0.043 | 0.038 | 0.040 | 0.043 |  |
|     |       | 1時間値の最高値 (ppm)                 | 0.108 | 0.104 | 0.086 | 0.098 | 0.096 | 0.110 | 0.116 | 0.134 | 0.164 | 0.126 | 0.114 | 0.119 |  |
|     |       | 日平均値の最高値 (ppm)                 | 0.065 | 0.057 | 0.051 | 0.050 | 0.047 | 0.061 | 0.064 | 0.071 | 0.074 | 0.081 | 0.076 | 0.070 |  |
|     |       | 1時間値が0.2ppmを超えた時間数 (時間)        | 0     | 0     | 0     | 0     | 0     | 0     | 0     | 0     | 0     | 0     | 0     | 0     |  |
|     |       | 1時間値が0.1ppm以上0.2ppm以下の時間数 (時間) | 2     | 1     | 0     | 0     | 0     | 2     | 5     | 4     | 12    | 6     | 5     | 3     |  |
|     |       | 日平均値が0.06ppmを超えた日数 (日)         | 2     | 0     | 0     | 0     | 0     | 1     | 2     | 1     | 8     | 3     | 2     | 2     |  |
|     |       | 日平均値が0.04ppm以上0.06ppm以下の日数 (日) | 7     | 14    | 6     | 3     | 3     | 9     | 14    | 13    | 9     | 11    | 11    | 17    |  |
| 大坂府 | 摂陽中学校 | 有効測定日数 (日)                     | 30    | 31    | 30    | 31    | 31    | 30    | 31    | 30    | 31    | 28    | 31    |       |  |
|     |       | 測定時間 (時間)                      | 710   | 737   | 712   | 737   | 738   | 716   | 737   | 714   | 739   | 740   | 667   | 739   |  |
|     |       | 月平均値 (ppm)                     | 0.041 | 0.036 | 0.033 | 0.028 | 0.021 | 0.030 | 0.037 | 0.035 | 0.038 | 0.032 | 0.034 | 0.038 |  |
|     |       | 1時間値の最高値 (ppm)                 | 0.099 | 0.096 | 0.106 | 0.089 | 0.101 | 0.099 | 0.121 | 0.124 | 0.170 | 0.113 | 0.104 | 0.098 |  |
|     |       | 日平均値の最高値 (ppm)                 | 0.068 | 0.058 | 0.050 | 0.039 | 0.035 | 0.042 | 0.058 | 0.062 | 0.065 | 0.065 | 0.062 | 0.063 |  |
|     |       | 1時間値が0.2ppmを超えた時間数 (時間)        | 0     | 0     | 0     | 0     | 0     | 0     | 0     | 0     | 0     | 0     | 0     | 0     |  |
|     |       | 1時間値が0.1ppm以上0.2ppm以下の時間数 (時間) | 0     | 0     | 1     | 0     | 1     | 0     | 5     | 2     | 3     | 2     | 1     | 0     |  |
|     |       | 日平均値が0.06ppmを超えた日数 (日)         | 1     | 0     | 0     | 0     | 0     | 0     | 0     | 1     | 1     | 1     | 1     | 1     |  |
|     |       | 日平均値が0.04ppm以上0.06ppm以下の日数 (日) | 12    | 12    | 8     | 0     | 0     | 2     | 12    | 7     | 10    | 7     | 3     | 13    |  |
| 大坂府 | 今留中学校 | 有効測定日数 (日)                     | 28    | 31    | 30    | 31    | 31    | 30    | 31    | 30    | 31    | 28    | 31    |       |  |
|     |       | 測定時間 (時間)                      | 689   | 736   | 716   | 740   | 738   | 715   | 740   | 711   | 740   | 739   | 667   | 738   |  |
|     |       | 月平均値 (ppm)                     | 0.043 | 0.042 | 0.036 | 0.030 | 0.023 | 0.032 | 0.041 | 0.039 | 0.044 | 0.038 | 0.041 | 0.046 |  |
|     |       | 1時間値の最高値 (ppm)                 | 0.094 | 0.115 | 0.101 | 0.088 | 0.100 | 0.107 | 0.120 | 0.127 | 0.107 | 0.119 | 0.102 | 0.101 |  |
|     |       | 日平均値の最高値 (ppm)                 | 0.067 | 0.072 | 0.052 | 0.043 | 0.041 | 0.053 | 0.066 | 0.070 | 0.069 | 0.075 | 0.070 | 0.073 |  |
|     |       | 1時間値が0.2ppmを超えた時間数 (時間)        | 0     | 0     | 0     | 0     | 0     | 0     | 0     | 0     | 0     | 0     | 0     | 0     |  |
|     |       | 1時間値が0.1ppm以上0.2ppm以下の時間数 (時間) | 0     | 6     | 1     | 0     | 1     | 1     | 6     | 4     | 8     | 3     | 1     | 1     |  |
|     |       | 日平均値が0.06ppmを超えた日数 (日)         | 3     | 1     | 0     | 0     | 0     | 0     | 2     | 1     | 4     | 1     | 2     | 3     |  |
|     |       | 日平均値が0.04ppm以上0.06ppm以下の日数 (日) | 12    | 18    | 11    | 3     | 1     | 3     | 13    | 13    | 16    | 13    | 13    | 17    |  |

二酸化窒素 (NO<sub>2</sub> : 月間値)

| 市町村 | 測定局   | 項目                             | 昭和60年 |       |       |       |       |       |       |       |       | 昭和61年 |       |       |
|-----|-------|--------------------------------|-------|-------|-------|-------|-------|-------|-------|-------|-------|-------|-------|-------|
|     |       |                                | 4月    | 5月    | 6月    | 7月    | 8月    | 9月    | 10月   | 11月   | 12月   | 1月    | 2月    | 3月    |
| 大阪府 | 堀江小学校 | 有効測定日数 (日)                     | 28    | 31    | 29    | 28    | 31    | 30    | 31    | 28    | 31    | 31    | 26    | 30    |
|     |       | 測定時間 (時間)                      | 691   | 730   | 706   | 709   | 740   | 715   | 739   | 693   | 739   | 740   | 658   | 730   |
|     |       | 月平均値 (ppm)                     | 0.043 | 0.039 | 0.036 | 0.031 | 0.024 | 0.033 | 0.040 | 0.039 | 0.041 | 0.034 | 0.038 | 0.040 |
|     |       | 1時間値の最高値 (ppm)                 | 0.108 | 0.108 | 0.101 | 0.093 | 0.088 | 0.105 | 0.111 | 0.097 | 0.105 | 0.100 | 0.094 | 0.095 |
|     |       | 日平均値の最高値 (ppm)                 | 0.075 | 0.065 | 0.055 | 0.043 | 0.040 | 0.050 | 0.068 | 0.069 | 0.069 | 0.069 | 0.064 | 0.062 |
|     |       | 1時間値が0.2ppmを超えた時間数 (時間)        | 0     | 0     | 0     | 0     | 0     | 0     | 0     | 0     | 0     | 0     | 0     | 0     |
|     |       | 1時間値が0.1ppm以上0.2ppm以下の時間数 (時間) | 4     | 2     | 2     | 0     | 0     | 1     | 3     | 0     | 3     | 2     | 0     | 0     |
|     |       | 日平均値が0.06ppmを超えた日数 (日)         | 2     | 1     | 0     | 0     | 0     | 0     | 1     | 2     | 2     | 1     | 1     | 1     |
|     |       | 日平均値が0.04ppm以上0.06ppm以下の日数 (日) | 14    | 14    | 10    | 5     | 1     | 4     | 16    | 10    | 15    | 9     | 9     | 14    |
| 堺市  | 府立大学  | 有効測定日数 (日)                     | 29    | 31    | 30    | 29    | 30    | 30    | 31    | 30    | 31    | 31    | 28    | 30    |
|     |       | 測定時間 (時間)                      | 705   | 738   | 706   | 703   | 727   | 709   | 733   | 709   | 737   | 734   | 664   | 724   |
|     |       | 月平均値 (ppm)                     | 0.022 | 0.020 | 0.018 | 0.014 | 0.011 | 0.015 | 0.022 | 0.022 | 0.028 | 0.022 | 0.024 | 0.021 |
|     |       | 1時間値の最高値 (ppm)                 | 0.077 | 0.080 | 0.062 | 0.048 | 0.077 | 0.063 | 0.077 | 0.122 | 0.096 | 0.105 | 0.075 | 0.076 |
|     |       | 日平均値の最高値 (ppm)                 | 0.040 | 0.033 | 0.029 | 0.024 | 0.024 | 0.031 | 0.043 | 0.044 | 0.054 | 0.054 | 0.049 | 0.038 |
|     |       | 1時間値が0.2ppmを超えた時間数 (時間)        | 0     | 0     | 0     | 0     | 0     | 0     | 0     | 0     | 0     | 0     | 0     | 0     |
|     |       | 1時間値が0.1ppm以上0.2ppm以下の時間数 (時間) | 0     | 0     | 0     | 0     | 0     | 0     | 0     | 1     | 0     | 3     | 0     | 0     |
|     |       | 日平均値が0.06ppmを超えた日数 (日)         | 0     | 0     | 0     | 0     | 0     | 0     | 0     | 0     | 0     | 0     | 0     | 0     |
|     |       | 日平均値が0.04ppm以上0.06ppm以下の日数 (日) | 1     | 0     | 0     | 0     | 0     | 0     | 1     | 2     | 6     | 2     | 2     | 0     |
| 堺市  | 少林寺   | 有効測定日数 (日)                     | 30    | 31    | 29    | 30    | 31    | 30    | 30    | 28    | 28    | 30    | 26    | 31    |
|     |       | 測定時間 (時間)                      | 712   | 741   | 710   | 737   | 743   | 715   | 737   | 704   | 703   | 731   | 648   | 742   |
|     |       | 月平均値 (ppm)                     | 0.031 | 0.033 | 0.031 | 0.022 | 0.019 | 0.026 | 0.036 | 0.029 | 0.033 | 0.029 | 0.032 | 0.036 |
|     |       | 1時間値の最高値 (ppm)                 | 0.106 | 0.108 | 0.090 | 0.088 | 0.095 | 0.066 | 0.102 | 0.125 | 0.092 | 0.099 | 0.099 | 0.118 |
|     |       | 日平均値の最高値 (ppm)                 | 0.053 | 0.054 | 0.044 | 0.041 | 0.040 | 0.040 | 0.062 | 0.053 | 0.064 | 0.068 | 0.066 | 0.059 |
|     |       | 1時間値が0.2ppmを超えた時間数 (時間)        | 0     | 0     | 0     | 0     | 0     | 0     | 0     | 0     | 0     | 0     | 0     | 0     |
|     |       | 1時間値が0.1ppm以上0.2ppm以下の時間数 (時間) | 1     | 1     | 0     | 0     | 0     | 0     | 2     | 2     | 0     | 0     | 0     | 2     |
|     |       | 日平均値が0.06ppmを超えた日数 (日)         | 0     | 0     | 0     | 0     | 0     | 0     | 1     | 0     | 1     | 1     | 1     | 0     |
|     |       | 日平均値が0.04ppm以上0.06ppm以下の日数 (日) | 4     | 7     | 6     | 1     | 1     | 1     | 7     | 6     | 11    | 5     | 3     | 14    |



二酸化窒素 (NO2 : 月間値)

| 市町村 | 測定局 | 項目                             | 昭和60年 |       |       |       |       |       |       |       |       |       | 昭和61年 |       |  |
|-----|-----|--------------------------------|-------|-------|-------|-------|-------|-------|-------|-------|-------|-------|-------|-------|--|
|     |     |                                | 4月    | 5月    | 6月    | 7月    | 8月    | 9月    | 10月   | 11月   | 12月   | 1月    | 2月    | 3月    |  |
| 堺   | 浜寺  | 有効測定日数 (日)                     | 30    | 31    | 30    | 31    | 21    | 30    | 31    | 30    | 31    | 31    | 28    | 31    |  |
|     |     | 測定時間 (時間)                      | 717   | 743   | 719   | 735   | 595   | 715   | 741   | 716   | 743   | 743   | 669   | 743   |  |
|     |     | 月平均値 (ppm)                     | 0.029 | 0.028 | 0.023 | 0.021 | 0.015 | 0.022 | 0.030 | 0.027 | 0.032 | 0.029 | 0.030 | 0.036 |  |
|     |     | 1時間値の最高値 (ppm)                 | 0.084 | 0.080 | 0.079 | 0.071 | 0.086 | 0.068 | 0.084 | 0.127 | 0.093 | 0.121 | 0.080 | 0.123 |  |
|     |     | 日平均値の最高値 (ppm)                 | 0.047 | 0.042 | 0.038 | 0.029 | 0.031 | 0.037 | 0.050 | 0.050 | 0.055 | 0.062 | 0.057 | 0.063 |  |
|     |     | 1時間値が0.2ppmを超えた時間数 (時間)        | 0     | 0     | 0     | 0     | 0     | 0     | 0     | 0     | 0     | 0     | 0     | 0     |  |
|     |     | 1時間値が0.1ppm以上0.2ppm以下の時間数 (時間) | 0     | 0     | 0     | 0     | 0     | 0     | 0     | 0     | 3     | 0     | 2     | 0     |  |
|     |     | 日平均値が0.06ppmを超えた日数 (日)         | 0     | 0     | 0     | 0     | 0     | 0     | 0     | 0     | 0     | 1     | 0     | 1     |  |
|     |     | 日平均値が0.04ppm以上0.06ppm以下の日数 (日) | 5     | 2     | 0     | 0     | 0     | 0     | 5     | 4     | 9     | 4     | 2     | 11    |  |
| 堺   | 金岡  | 有効測定日数 (日)                     | 29    | 30    | 29    | 30    | 30    | 28    | 31    | 29    | 28    | 31    | 28    | 29    |  |
|     |     | 測定時間 (時間)                      | 709   | 738   | 712   | 733   | 736   | 693   | 739   | 715   | 710   | 743   | 666   | 721   |  |
|     |     | 月平均値 (ppm)                     | 0.025 | 0.027 | 0.025 | 0.021 | 0.016 | 0.022 | 0.027 | 0.027 | 0.029 | 0.023 | 0.025 | 0.032 |  |
|     |     | 1時間値の最高値 (ppm)                 | 0.074 | 0.082 | 0.069 | 0.072 | 0.090 | 0.072 | 0.091 | 0.137 | 0.103 | 0.115 | 0.081 | 0.107 |  |
|     |     | 日平均値の最高値 (ppm)                 | 0.044 | 0.045 | 0.037 | 0.032 | 0.028 | 0.039 | 0.055 | 0.051 | 0.056 | 0.061 | 0.053 | 0.054 |  |
|     |     | 1時間値が0.2ppmを超えた時間数 (時間)        | 0     | 0     | 0     | 0     | 0     | 0     | 0     | 0     | 0     | 0     | 0     | 0     |  |
|     |     | 1時間値が0.1ppm以上0.2ppm以下の時間数 (時間) | 0     | 0     | 0     | 0     | 0     | 0     | 0     | 2     | 2     | 2     | 0     | 2     |  |
|     |     | 日平均値が0.06ppmを超えた日数 (日)         | 0     | 0     | 0     | 0     | 0     | 0     | 0     | 0     | 0     | 1     | 0     | 0     |  |
|     |     | 日平均値が0.04ppm以上0.06ppm以下の日数 (日) | 1     | 2     | 0     | 0     | 0     | 0     | 3     | 3     | 7     | 2     | 2     | 7     |  |
| 原   | 三宝  | 有効測定日数 (日)                     | 30    | 30    | 30    | 31    | 31    | 30    | 30    | 30    | 31    | 31    | 28    | 27    |  |
|     |     | 測定時間 (時間)                      | 711   | 736   | 709   | 742   | 731   | 719   | 727   | 720   | 743   | 742   | 669   | 661   |  |
|     |     | 月平均値 (ppm)                     | 0.028 | 0.036 | 0.033 | 0.028 | 0.020 | 0.029 | 0.032 | 0.031 | 0.032 | 0.023 | 0.027 | 0.031 |  |
|     |     | 1時間値の最高値 (ppm)                 | 0.084 | 0.113 | 0.092 | 0.090 | 0.100 | 0.091 | 0.097 | 0.123 | 0.111 | 0.083 | 0.091 | 0.098 |  |
|     |     | 日平均値の最高値 (ppm)                 | 0.044 | 0.058 | 0.047 | 0.040 | 0.039 | 0.046 | 0.054 | 0.058 | 0.057 | 0.058 | 0.058 | 0.054 |  |
|     |     | 1時間値が0.2ppmを超えた時間数 (時間)        | 0     | 0     | 0     | 0     | 0     | 0     | 0     | 0     | 0     | 0     | 0     | 0     |  |
|     |     | 1時間値が0.1ppm以上0.2ppm以下の時間数 (時間) | 0     | 3     | 0     | 0     | 1     | 0     | 0     | 1     | 2     | 0     | 0     | 0     |  |
|     |     | 日平均値が0.06ppmを超えた日数 (日)         | 0     | 0     | 0     | 0     | 0     | 0     | 0     | 0     | 0     | 0     | 0     | 0     |  |
|     |     | 日平均値が0.04ppm以上0.06ppm以下の日数 (日) | 3     | 12    | 7     | 1     | 0     | 3     | 6     | 4     | 8     | 1     | 2     | 5     |  |

二酸化窒素 (NO<sub>2</sub> : 月間値)

| 市町村 | 測定局 | 項目                             | 昭和60年 |       |       |       |       |       |       |       |       |       | 昭和61年 |       |  |
|-----|-----|--------------------------------|-------|-------|-------|-------|-------|-------|-------|-------|-------|-------|-------|-------|--|
|     |     |                                | 4月    | 5月    | 6月    | 7月    | 8月    | 9月    | 10月   | 11月   | 12月   | 1月    | 2月    | 3月    |  |
| 堺   | 香松台 | 有効測定日数 (日)                     | 30    | 31    | 30    | 31    | 31    | 30    | 31    | 27    | 31    | 31    | 25    | 30    |  |
|     |     | 測定時間 (時間)                      | 714   | 741   | 719   | 739   | 743   | 718   | 743   | 685   | 743   | 740   | 630   | 737   |  |
|     |     | 月平均値 (ppm)                     | 0.015 | 0.014 | 0.013 | 0.010 | 0.008 | 0.013 | 0.016 | 0.016 | 0.023 | 0.016 | 0.019 | 0.022 |  |
|     |     | 1時間値の最高値 (ppm)                 | 0.062 | 0.064 | 0.054 | 0.034 | 0.059 | 0.053 | 0.067 | 0.068 | 0.123 | 0.100 | 0.084 | 0.087 |  |
|     |     | 日平均値の最高値 (ppm)                 | 0.025 | 0.026 | 0.023 | 0.016 | 0.014 | 0.030 | 0.030 | 0.034 | 0.057 | 0.043 | 0.040 | 0.038 |  |
|     |     | 1時間値が0.2ppmを超えた時間数 (時間)        | 0     | 0     | 0     | 0     | 0     | 0     | 0     | 0     | 0     | 0     | 0     | 0     |  |
|     |     | 1時間値が0.1ppm以上0.2ppm以下の時間数 (時間) | 0     | 0     | 0     | 0     | 0     | 0     | 0     | 0     | 4     | 1     | 0     | 0     |  |
|     |     | 日平均値が0.06ppmを超えた日数 (日)         | 0     | 0     | 0     | 0     | 0     | 0     | 0     | 0     | 0     | 0     | 0     | 0     |  |
|     |     | 日平均値が0.04ppm以上0.06ppm以下の日数 (日) | 0     | 0     | 0     | 0     | 0     | 0     | 0     | 0     | 3     | 1     | 1     | 0     |  |
| 農中  | 野田  | 有効測定日数 (日)                     | 30    | 31    | 30    | 30    | 31    | 29    | 28    | 30    | 31    | 31    | 28    | 30    |  |
|     |     | 測定時間 (時間)                      | 715   | 741   | 718   | 733   | 742   | 711   | 696   | 718   | 742   | 736   | 670   | 728   |  |
|     |     | 月平均値 (ppm)                     | 0.025 | 0.019 | 0.018 | 0.018 | 0.013 | 0.020 | 0.024 | 0.029 | 0.034 | 0.028 | 0.028 | 0.031 |  |
|     |     | 1時間値の最高値 (ppm)                 | 0.061 | 0.049 | 0.050 | 0.042 | 0.042 | 0.053 | 0.082 | 0.096 | 0.073 | 0.080 | 0.073 | 0.080 |  |
|     |     | 日平均値の最高値 (ppm)                 | 0.038 | 0.030 | 0.027 | 0.029 | 0.023 | 0.029 | 0.034 | 0.053 | 0.050 | 0.056 | 0.053 | 0.049 |  |
|     |     | 1時間値が0.2ppmを超えた時間数 (時間)        | 0     | 0     | 0     | 0     | 0     | 0     | 0     | 0     | 0     | 0     | 0     | 0     |  |
|     |     | 1時間値が0.1ppm以上0.2ppm以下の時間数 (時間) | 0     | 0     | 0     | 0     | 0     | 0     | 0     | 0     | 0     | 0     | 0     | 0     |  |
|     |     | 日平均値が0.06ppmを超えた日数 (日)         | 0     | 0     | 0     | 0     | 0     | 0     | 0     | 0     | 0     | 0     | 0     | 0     |  |
|     |     | 日平均値が0.04ppm以上0.06ppm以下の日数 (日) | 0     | 0     | 0     | 0     | 0     | 0     | 0     | 5     | 8     | 3     | 2     | 5     |  |
| 農中  | 千成  | 有効測定日数 (日)                     | 30    | 31    | 30    | 31    | 31    | 28    | 31    | 30    | 31    | 31    | 28    | 29    |  |
|     |     | 測定時間 (時間)                      | 713   | 742   | 718   | 741   | 741   | 702   | 736   | 716   | 741   | 742   | 670   | 726   |  |
|     |     | 月平均値 (ppm)                     | 0.029 | 0.025 | 0.022 | 0.021 | 0.016 | 0.021 | 0.027 | 0.029 | 0.032 | 0.027 | 0.027 | 0.031 |  |
|     |     | 1時間値の最高値 (ppm)                 | 0.092 | 0.066 | 0.094 | 0.059 | 0.048 | 0.060 | 0.087 | 0.096 | 0.083 | 0.085 | 0.072 | 0.091 |  |
|     |     | 日平均値の最高値 (ppm)                 | 0.050 | 0.039 | 0.037 | 0.033 | 0.026 | 0.032 | 0.049 | 0.056 | 0.049 | 0.058 | 0.057 | 0.053 |  |
|     |     | 1時間値が0.2ppmを超えた時間数 (時間)        | 0     | 0     | 0     | 0     | 0     | 0     | 0     | 0     | 0     | 0     | 0     | 0     |  |
|     |     | 1時間値が0.1ppm以上0.2ppm以下の時間数 (時間) | 0     | 0     | 0     | 0     | 0     | 0     | 0     | 0     | 0     | 0     | 0     | 0     |  |
|     |     | 日平均値が0.06ppmを超えた日数 (日)         | 0     | 0     | 0     | 0     | 0     | 0     | 0     | 0     | 0     | 0     | 0     | 0     |  |
|     |     | 日平均値が0.04ppm以上0.06ppm以下の日数 (日) | 4     | 0     | 0     | 0     | 0     | 0     | 2     | 6     | 8     | 3     | 2     | 11    |  |

二酸化窒素 (NO2 : 月間値)

| 市町村                            | 測定局     | 項目                             | 昭和60年 |       |       |       |       |       |       |       |       |       |       | 昭和61年 |  |  |
|--------------------------------|---------|--------------------------------|-------|-------|-------|-------|-------|-------|-------|-------|-------|-------|-------|-------|--|--|
|                                |         |                                | 4月    | 5月    | 6月    | 7月    | 8月    | 9月    | 10月   | 11月   | 12月   | 1月    | 2月    | 3月    |  |  |
| 吹田<br>田<br>保健所                 | 吹田保健所   | 有効測定日数 (日)                     | 30    | 31    | 30    | 31    | 31    | 30    | 31    | 29    | 31    | 31    | 28    | 31    |  |  |
|                                |         | 測定時間 (時間)                      | 707   | 735   | 712   | 734   | 735   | 713   | 731   | 694   | 735   | 736   | 664   | 737   |  |  |
|                                |         | 月平均値 (ppm)                     | 0.027 | 0.028 | 0.023 | 0.024 | 0.015 | 0.022 | 0.028 | 0.032 | 0.034 | 0.029 | 0.029 | 0.029 |  |  |
|                                |         | 1時間値の最高値 (ppm)                 | 0.099 | 0.084 | 0.056 | 0.062 | 0.051 | 0.062 | 0.085 | 0.116 | 0.101 | 0.095 | 0.085 | 0.082 |  |  |
|                                |         | 日平均値の最高値 (ppm)                 | 0.051 | 0.043 | 0.033 | 0.039 | 0.027 | 0.035 | 0.052 | 0.057 | 0.050 | 0.060 | 0.059 | 0.049 |  |  |
|                                |         | 1時間値が0.2ppmを超えた時間数 (時間)        | 0     | 0     | 0     | 0     | 0     | 0     | 0     | 0     | 0     | 0     | 0     | 0     |  |  |
|                                |         | 1時間値が0.1ppm以上0.2ppm以下の時間数 (時間) | 0     | 0     | 0     | 0     | 0     | 0     | 0     | 1     | 1     | 0     | 0     | 0     |  |  |
|                                |         | 日平均値が0.06ppmを超えた日数 (日)         | 0     | 0     | 0     | 0     | 0     | 0     | 0     | 0     | 0     | 0     | 0     | 0     |  |  |
| 日平均値が0.04ppm以上0.06ppm以下の日数 (日) | 4       | 4                              | 0     | 0     | 0     | 0     | 2     | 8     | 8     | 5     | 3     | 5     |       |       |  |  |
| 吹田<br>市<br>西<br>消防署            | 吹田市西消防署 | 有効測定日数 (日)                     | 29    | 31    | 30    | 31    | 31    | 30    | 31    | 30    | 31    | 29    | 28    | 29    |  |  |
|                                |         | 測定時間 (時間)                      | 696   | 742   | 718   | 740   | 743   | 718   | 740   | 719   | 740   | 728   | 662   | 717   |  |  |
|                                |         | 月平均値 (ppm)                     | 0.029 | 0.027 | 0.024 | 0.025 | 0.017 | 0.023 | 0.027 | 0.033 | 0.037 | 0.030 | 0.030 | 0.031 |  |  |
|                                |         | 1時間値の最高値 (ppm)                 | 0.110 | 0.072 | 0.064 | 0.063 | 0.064 | 0.075 | 0.087 | 0.106 | 0.095 | 0.088 | 0.073 | 0.091 |  |  |
|                                |         | 日平均値の最高値 (ppm)                 | 0.060 | 0.044 | 0.034 | 0.038 | 0.031 | 0.042 | 0.052 | 0.057 | 0.051 | 0.051 | 0.056 | 0.050 |  |  |
|                                |         | 1時間値が0.2ppmを超えた時間数 (時間)        | 0     | 0     | 0     | 0     | 0     | 0     | 0     | 0     | 0     | 0     | 0     | 0     |  |  |
|                                |         | 1時間値が0.1ppm以上0.2ppm以下の時間数 (時間) | 2     | 0     | 0     | 0     | 0     | 0     | 0     | 1     | 0     | 0     | 0     | 0     |  |  |
|                                |         | 日平均値が0.06ppmを超えた日数 (日)         | 0     | 0     | 0     | 0     | 0     | 0     | 0     | 0     | 0     | 0     | 0     | 0     |  |  |
| 日平均値が0.04ppm以上0.06ppm以下の日数 (日) | 7       | 4                              | 0     | 0     | 0     | 1     | 2     | 8     | 14    | 5     | 4     | 7     |       |       |  |  |
| 吹田<br>市<br>北<br>消防署            | 吹田市北消防署 | 有効測定日数 (日)                     | 30    | 31    | 30    | 23    | 30    | 30    | 31    | 30    | 17    | 21    | 27    | 31    |  |  |
|                                |         | 測定時間 (時間)                      | 718   | 740   | 718   | 602   | 736   | 715   | 739   | 719   | 436   | 543   | 653   | 739   |  |  |
|                                |         | 月平均値 (ppm)                     | 0.022 | 0.022 | 0.019 | 0.021 | 0.016 | 0.023 | 0.025 | 0.030 | 0.030 | 0.020 | 0.022 | 0.023 |  |  |
|                                |         | 1時間値の最高値 (ppm)                 | 0.090 | 0.078 | 0.063 | 0.071 | 0.091 | 0.093 | 0.119 | 0.104 | 0.083 | 0.074 | 0.079 | 0.075 |  |  |
|                                |         | 日平均値の最高値 (ppm)                 | 0.040 | 0.042 | 0.029 | 0.035 | 0.027 | 0.047 | 0.059 | 0.061 | 0.044 | 0.040 | 0.055 | 0.044 |  |  |
|                                |         | 1時間値が0.2ppmを超えた時間数 (時間)        | 0     | 0     | 0     | 0     | 0     | 0     | 0     | 0     | 0     | 0     | 0     | 0     |  |  |
|                                |         | 1時間値が0.1ppm以上0.2ppm以下の時間数 (時間) | 0     | 0     | 0     | 0     | 0     | 0     | 1     | 2     | 0     | 0     | 0     | 0     |  |  |
|                                |         | 日平均値が0.06ppmを超えた日数 (日)         | 0     | 0     | 0     | 0     | 0     | 0     | 0     | 1     | 0     | 0     | 0     | 0     |  |  |
| 日平均値が0.04ppm以上0.06ppm以下の日数 (日) | 1       | 1                              | 0     | 0     | 0     | 3     | 3     | 5     | 4     | 1     | 2     | 2     |       |       |  |  |

二酸化窒素 (NO<sub>2</sub> : 月間値)

| 市町村    | 測定局    | 項目                             | 昭和60年 |       |       |       |       |       |       |       |       | 昭和61年 |       |       |
|--------|--------|--------------------------------|-------|-------|-------|-------|-------|-------|-------|-------|-------|-------|-------|-------|
|        |        |                                | 4月    | 5月    | 6月    | 7月    | 8月    | 9月    | 10月   | 11月   | 12月   | 1月    | 2月    | 3月    |
| 泉大津保健所 | 泉大津保健所 | 有効測定日数 (日)                     | 29    | 31    | 30    | 29    | 25    | 30    | 31    | 30    | 27    | 31    | 28    | 31    |
|        |        | 測定時間 (時間)                      | 700   | 737   | 710   | 708   | 600   | 711   | 729   | 711   | 647   | 735   | 665   | 737   |
|        |        | 月平均値 (ppm)                     | 0.030 | 0.028 | 0.025 | 0.018 | 0.015 | 0.023 | 0.029 | 0.026 | 0.031 | 0.025 | 0.023 | 0.029 |
|        |        | 1時間値の最高値 (ppm)                 | 0.086 | 0.084 | 0.081 | 0.056 | 0.064 | 0.080 | 0.079 | 0.118 | 0.101 | 0.106 | 0.090 | 0.104 |
|        |        | 日平均値の最高値 (ppm)                 | 0.044 | 0.046 | 0.038 | 0.028 | 0.025 | 0.038 | 0.044 | 0.052 | 0.056 | 0.054 | 0.052 | 0.061 |
|        |        | 1時間値が0.2ppmを超えた時間数 (時間)        | 0     | 0     | 0     | 0     | 0     | 0     | 0     | 0     | 0     | 0     | 0     | 0     |
|        |        | 1時間値が0.1ppm以上0.2ppm以下の時間数 (時間) | 0     | 0     | 0     | 0     | 0     | 0     | 0     | 2     | 2     | 2     | 0     | 2     |
|        |        | 日平均値が0.06ppmを超えた日数 (日)         | 0     | 0     | 0     | 0     | 0     | 0     | 0     | 0     | 0     | 0     | 0     | 1     |
|        |        | 日平均値が0.04ppm以上0.06ppm以下の日数 (日) | 4     | 4     | 0     | 0     | 0     | 0     | 3     | 4     | 9     | 3     | 2     | 4     |
| 泉大津市役所 | 泉大津市役所 | 有効測定日数 (日)                     | 27    | 26    | 30    | 31    | 29    | 30    | 31    | 27    | 28    | 31    | 28    | 28    |
|        |        | 測定時間 (時間)                      | 665   | 664   | 715   | 737   | 712   | 717   | 737   | 665   | 688   | 739   | 666   | 715   |
|        |        | 月平均値 (ppm)                     | 0.023 | 0.020 | 0.017 | 0.014 | 0.012 | 0.015 | 0.018 | 0.016 | 0.019 | 0.019 | 0.018 | 0.024 |
|        |        | 1時間値の最高値 (ppm)                 | 0.077 | 0.070 | 0.064 | 0.053 | 0.066 | 0.067 | 0.060 | 0.083 | 0.089 | 0.095 | 0.080 | 0.102 |
|        |        | 日平均値の最高値 (ppm)                 | 0.038 | 0.036 | 0.029 | 0.022 | 0.026 | 0.028 | 0.034 | 0.038 | 0.054 | 0.050 | 0.048 | 0.052 |
|        |        | 1時間値が0.2ppmを超えた時間数 (時間)        | 0     | 0     | 0     | 0     | 0     | 0     | 0     | 0     | 0     | 0     | 0     | 0     |
|        |        | 1時間値が0.1ppm以上0.2ppm以下の時間数 (時間) | 0     | 0     | 0     | 0     | 0     | 0     | 0     | 0     | 0     | 0     | 0     | 1     |
|        |        | 日平均値が0.06ppmを超えた日数 (日)         | 0     | 0     | 0     | 0     | 0     | 0     | 0     | 0     | 0     | 0     | 0     | 0     |
|        |        | 日平均値が0.04ppm以上0.06ppm以下の日数 (日) | 0     | 0     | 0     | 0     | 0     | 0     | 0     | 0     | 2     | 1     | 2     | 1     |
| 守口保健所  | 守口保健所  | 有効測定日数 (日)                     | 23    | 31    | 30    | 31    | 31    | 29    | 31    | 30    | 31    | 31    | 28    | 31    |
|        |        | 測定時間 (時間)                      | 579   | 736   | 712   | 736   | 735   | 705   | 733   | 710   | 739   | 737   | 666   | 735   |
|        |        | 月平均値 (ppm)                     | 0.034 | 0.031 | 0.027 | 0.025 | 0.015 | 0.025 | 0.029 | 0.035 | 0.039 | 0.034 | 0.033 | 0.034 |
|        |        | 1時間値の最高値 (ppm)                 | 0.097 | 0.081 | 0.086 | 0.079 | 0.058 | 0.084 | 0.094 | 0.088 | 0.117 | 0.105 | 0.088 | 0.100 |
|        |        | 日平均値の最高値 (ppm)                 | 0.054 | 0.053 | 0.038 | 0.039 | 0.029 | 0.038 | 0.056 | 0.057 | 0.055 | 0.064 | 0.059 | 0.053 |
|        |        | 1時間値が0.2ppmを超えた時間数 (時間)        | 0     | 0     | 0     | 0     | 0     | 0     | 0     | 0     | 0     | 0     | 0     | 0     |
|        |        | 1時間値が0.1ppm以上0.2ppm以下の時間数 (時間) | 0     | 0     | 0     | 0     | 0     | 0     | 0     | 0     | 3     | 2     | 0     | 1     |
|        |        | 日平均値が0.06ppmを超えた日数 (日)         | 0     | 0     | 0     | 0     | 0     | 0     | 0     | 0     | 0     | 1     | 0     | 0     |
|        |        | 日平均値が0.04ppm以上0.06ppm以下の日数 (日) | 7     | 7     | 0     | 0     | 0     | 0     | 2     | 9     | 15    | 8     | 4     | 10    |

二酸化窒素 (NO2 : 月間値)

| 市町村                            | 測定局           | 項目                             | 昭和60年 |       |       |       |       |       |       |       |       |       | 昭和61年 |       |  |
|--------------------------------|---------------|--------------------------------|-------|-------|-------|-------|-------|-------|-------|-------|-------|-------|-------|-------|--|
|                                |               |                                | 4月    | 5月    | 6月    | 7月    | 8月    | 9月    | 10月   | 11月   | 12月   | 1月    | 2月    | 3月    |  |
| 守口                             | 第1測定局<br>(金田) | 有効測定日数 (日)                     | 28    | 31    | 30    | 31    | 29    | 28    | 30    | 30    | 31    | 31    | 27    | 31    |  |
|                                |               | 測定時間 (時間)                      | 708   | 741   | 719   | 739   | 714   | 694   | 728   | 716   | 742   | 739   | 661   | 740   |  |
|                                |               | 月平均値 (ppm)                     | 0.023 | 0.021 | 0.020 | 0.021 | 0.012 | 0.019 | 0.025 | 0.030 | 0.033 | 0.029 | 0.031 | 0.032 |  |
|                                |               | 1時間値の最高値 (ppm)                 | 0.080 | 0.063 | 0.065 | 0.074 | 0.065 | 0.056 | 0.082 | 0.077 | 0.092 | 0.091 | 0.083 | 0.096 |  |
|                                |               | 日平均値の最高値 (ppm)                 | 0.041 | 0.037 | 0.030 | 0.037 | 0.031 | 0.031 | 0.050 | 0.050 | 0.048 | 0.052 | 0.057 | 0.050 |  |
|                                |               | 1時間値が0.2ppmを超えた時間数 (時間)        | 0     | 0     | 0     | 0     | 0     | 0     | 0     | 0     | 0     | 0     | 0     | 0     |  |
|                                |               | 1時間値が0.1ppm以上0.2ppm以下の時間数 (時間) | 0     | 0     | 0     | 0     | 0     | 0     | 0     | 0     | 0     | 0     | 0     | 0     |  |
|                                |               | 日平均値が0.06ppmを超えた日数 (日)         | 0     | 0     | 0     | 0     | 0     | 0     | 0     | 0     | 0     | 0     | 0     | 0     |  |
| 日平均値が0.04ppm以上0.06ppm以下の日数 (日) | 1             | 0                              | 0     | 0     | 0     | 0     | 2     | 4     | 6     | 5     | 6     | 8     |       |       |  |
| 守口                             | 第2測定局<br>(大目) | 有効測定日数 (日)                     | 0     | 0     | 0     | 0     | 0     | 0     | 31    | 30    | 31    | 30    | 28    | 24    |  |
|                                |               | 測定時間 (時間)                      | 0     | 0     | 0     | 0     | 0     | 0     | 730   | 714   | 740   | 731   | 669   | 571   |  |
|                                |               | 月平均値 (ppm)                     |       |       |       |       |       |       | 0.027 | 0.033 | 0.036 | 0.032 | 0.033 | 0.032 |  |
|                                |               | 1時間値の最高値 (ppm)                 |       |       |       |       |       |       | 0.078 | 0.075 | 0.092 | 0.116 | 0.088 | 0.084 |  |
|                                |               | 日平均値の最高値 (ppm)                 |       |       |       |       |       |       | 0.051 | 0.049 | 0.048 | 0.060 | 0.056 | 0.049 |  |
|                                |               | 1時間値が0.2ppmを超えた時間数 (時間)        | 0     | 0     | 0     | 0     | 0     | 0     | 0     | 0     | 0     | 0     | 0     | 0     |  |
|                                |               | 1時間値が0.1ppm以上0.2ppm以下の時間数 (時間) | 0     | 0     | 0     | 0     | 0     | 0     | 0     | 0     | 0     | 1     | 0     | 0     |  |
|                                |               | 日平均値が0.06ppmを超えた日数 (日)         | 0     | 0     | 0     | 0     | 0     | 0     | 0     | 0     | 0     | 0     | 0     | 0     |  |
| 日平均値が0.04ppm以上0.06ppm以下の日数 (日) | 0             | 0                              | 0     | 0     | 0     | 0     | 2     | 6     | 10    | 5     | 5     | 5     |       |       |  |
| 枚方市役所                          | 枚方市役所         | 有効測定日数 (日)                     | 26    | 30    | 29    | 28    | 28    | 30    | 31    | 29    | 31    | 31    | 11    | 27    |  |
|                                |               | 測定時間 (時間)                      | 655   | 731   | 706   | 687   | 706   | 711   | 728   | 697   | 726   | 729   | 260   | 653   |  |
|                                |               | 月平均値 (ppm)                     | 0.027 | 0.026 | 0.024 | 0.024 | 0.014 | 0.021 | 0.024 | 0.030 | 0.033 | 0.029 | 0.027 | 0.030 |  |
|                                |               | 1時間値の最高値 (ppm)                 | 0.128 | 0.085 | 0.074 | 0.065 | 0.049 | 0.074 | 0.082 | 0.107 | 0.106 | 0.075 | 0.078 | 0.101 |  |
|                                |               | 日平均値の最高値 (ppm)                 | 0.052 | 0.040 | 0.034 | 0.038 | 0.022 | 0.033 | 0.044 | 0.058 | 0.048 | 0.052 | 0.032 | 0.044 |  |
|                                |               | 1時間値が0.2ppmを超えた時間数 (時間)        | 0     | 0     | 0     | 0     | 0     | 0     | 0     | 0     | 0     | 0     | 0     | 0     |  |
|                                |               | 1時間値が0.1ppm以上0.2ppm以下の時間数 (時間) | 2     | 0     | 0     | 0     | 0     | 0     | 0     | 1     | 1     | 0     | 0     | 1     |  |
|                                |               | 日平均値が0.06ppmを超えた日数 (日)         | 0     | 0     | 0     | 0     | 0     | 0     | 0     | 0     | 0     | 0     | 0     | 0     |  |
| 日平均値が0.04ppm以上0.06ppm以下の日数 (日) | 1             | 1                              | 0     | 0     | 0     | 0     | 1     | 5     | 8     | 4     | 0     | 5     |       |       |  |

二酸化窒素 (NO2 : 月間値)

| 市町村                            | 測定局    | 項目                             | 昭和60年 |       |       |       |       |       |       |       |       | 昭和61年 |       |       |
|--------------------------------|--------|--------------------------------|-------|-------|-------|-------|-------|-------|-------|-------|-------|-------|-------|-------|
|                                |        |                                | 4月    | 5月    | 6月    | 7月    | 8月    | 9月    | 10月   | 11月   | 12月   | 1月    | 2月    | 3月    |
| 枚方市                            | 王仁公園   | 有効測定日数 (日)                     | 29    | 31    | 30    | 31    | 31    | 30    | 31    | 30    | 31    | 31    | 28    | 31    |
|                                |        | 測定時間 (時間)                      | 708   | 735   | 714   | 731   | 735   | 714   | 729   | 711   | 737   | 735   | 667   | 733   |
|                                |        | 月平均値 (ppm)                     | 0.013 | 0.014 | 0.014 | 0.015 | 0.008 | 0.014 | 0.015 | 0.022 | 0.025 | 0.021 | 0.022 | 0.019 |
|                                |        | 1時間値の最高値 (ppm)                 | 0.057 | 0.055 | 0.046 | 0.046 | 0.033 | 0.054 | 0.063 | 0.085 | 0.085 | 0.075 | 0.069 | 0.081 |
|                                |        | 日平均値の最高値 (ppm)                 | 0.023 | 0.027 | 0.023 | 0.024 | 0.019 | 0.023 | 0.026 | 0.044 | 0.039 | 0.037 | 0.046 | 0.032 |
|                                |        | 1時間値が0.2ppmを超えた時間数 (時間)        | 0     | 0     | 0     | 0     | 0     | 0     | 0     | 0     | 0     | 0     | 0     | 0     |
|                                |        | 1時間値が0.1ppm以上0.2ppm以下の時間数 (時間) | 0     | 0     | 0     | 0     | 0     | 0     | 0     | 0     | 0     | 0     | 0     | 0     |
|                                |        | 日平均値が0.06ppmを超えた日数 (日)         | 0     | 0     | 0     | 0     | 0     | 0     | 0     | 0     | 0     | 0     | 0     | 0     |
| 枚方市                            | 市民センター | 有効測定日数 (日)                     | 27    | 23    | 29    | 31    | 23    | 27    | 0     | 0     | 0     | 0     | 0     | 0     |
|                                |        | 測定時間 (時間)                      | 658   | 553   | 706   | 737   | 579   | 683   | 0     | 0     | 0     | 0     | 0     | 0     |
|                                |        | 月平均値 (ppm)                     | 0.025 | 0.020 | 0.020 | 0.021 | 0.011 | 0.018 |       |       |       |       |       |       |
|                                |        | 1時間値の最高値 (ppm)                 | 0.086 | 0.050 | 0.052 | 0.097 | 0.034 | 0.058 |       |       |       |       |       |       |
|                                |        | 日平均値の最高値 (ppm)                 | 0.036 | 0.031 | 0.030 | 0.045 | 0.018 | 0.025 |       |       |       |       |       |       |
|                                |        | 1時間値が0.2ppmを超えた時間数 (時間)        | 0     | 0     | 0     | 0     | 0     | 0     | 0     | 0     | 0     | 0     | 0     | 0     |
|                                |        | 1時間値が0.1ppm以上0.2ppm以下の時間数 (時間) | 0     | 0     | 0     | 0     | 0     | 0     | 0     | 0     | 0     | 0     | 0     | 0     |
|                                |        | 日平均値が0.06ppmを超えた日数 (日)         | 0     | 0     | 0     | 0     | 0     | 0     | 0     | 0     | 0     | 0     | 0     | 0     |
| 八尾市                            | 保健所    | 有効測定日数 (日)                     | 29    | 31    | 30    | 27    | 31    | 22    | 30    | 30    | 31    | 31    | 26    | 31    |
|                                |        | 測定時間 (時間)                      | 704   | 736   | 712   | 666   | 735   | 540   | 721   | 709   | 735   | 732   | 644   | 733   |
|                                |        | 月平均値 (ppm)                     | 0.029 | 0.030 | 0.024 | 0.022 | 0.015 | 0.022 | 0.030 | 0.033 | 0.036 | 0.032 | 0.031 | 0.033 |
|                                |        | 1時間値の最高値 (ppm)                 | 0.089 | 0.085 | 0.072 | 0.069 | 0.054 | 0.092 | 0.112 | 0.140 | 0.186 | 0.117 | 0.097 | 0.101 |
|                                |        | 日平均値の最高値 (ppm)                 | 0.050 | 0.047 | 0.042 | 0.033 | 0.030 | 0.032 | 0.048 | 0.056 | 0.061 | 0.068 | 0.055 | 0.058 |
|                                |        | 1時間値が0.2ppmを超えた時間数 (時間)        | 0     | 0     | 0     | 0     | 0     | 0     | 0     | 0     | 0     | 0     | 0     | 0     |
|                                |        | 1時間値が0.1ppm以上0.2ppm以下の時間数 (時間) | 0     | 0     | 0     | 0     | 0     | 0     | 2     | 2     | 5     | 6     | 0     | 1     |
|                                |        | 日平均値が0.06ppmを超えた日数 (日)         | 0     | 0     | 0     | 0     | 0     | 0     | 0     | 0     | 1     | 1     | 0     | 0     |
| 日平均値が0.04ppm以上0.06ppm以下の日数 (日) | 5      | 4                              | 1     | 0     | 0     | 0     | 4     | 7     | 7     | 6     | 2     | 8     |       |       |

二酸化窒素 (NO2 : 月間値)

| 市町村 | 測定局        | 項目                             | 昭和60年 |       |       |       |       |       |       |       |       |       | 昭和61年 |       |  |
|-----|------------|--------------------------------|-------|-------|-------|-------|-------|-------|-------|-------|-------|-------|-------|-------|--|
|     |            |                                | 4月    | 5月    | 6月    | 7月    | 8月    | 9月    | 10月   | 11月   | 12月   | 1月    | 2月    | 3月    |  |
| 八尾  | 志紀公園       | 有効測定日数 (日)                     | 0     | 0     | 0     | 0     | 0     | 0     | 31    | 28    | 30    | 31    | 25    | 23    |  |
|     |            | 測定時間 (時間)                      | 0     | 0     | 0     | 0     | 0     | 0     | 738   | 696   | 736   | 737   | 623   | 564   |  |
|     |            | 月平均値 (ppm)                     |       |       |       |       |       |       | 0.020 | 0.025 | 0.029 | 0.024 | 0.024 | 0.025 |  |
|     |            | 1時間値の最高値 (ppm)                 |       |       |       |       |       |       | 0.076 | 0.110 | 0.118 | 0.105 | 0.084 | 0.093 |  |
|     |            | 日平均値の最高値 (ppm)                 |       |       |       |       |       |       | 0.040 | 0.049 | 0.048 | 0.052 | 0.051 | 0.043 |  |
|     |            | 1時間値が0.2ppmを超えた時間数 (時間)        | 0     | 0     | 0     | 0     | 0     | 0     | 0     | 0     | 0     | 0     | 0     | 0     |  |
|     |            | 1時間値が0.1ppm以上0.2ppm以下の時間数 (時間) | 0     | 0     | 0     | 0     | 0     | 0     | 0     | 2     | 1     | 1     | 0     | 0     |  |
|     |            | 日平均値が0.06ppmを超えた日数 (日)         | 0     | 0     | 0     | 0     | 0     | 0     | 0     | 0     | 0     | 0     | 0     | 0     |  |
|     |            | 日平均値が0.04ppm以上0.06ppm以下の日数 (日) | 0     | 0     | 0     | 0     | 0     | 0     | 1     | 3     | 6     | 2     | 2     | 1     |  |
| 寝屋川 | 寝屋川市役所     | 有効測定日数 (日)                     | 28    | 25    | 4     | 31    | 31    | 30    | 30    | 30    | 31    | 31    | 28    | 24    |  |
|     |            | 測定時間 (時間)                      | 701   | 625   | 107   | 733   | 738   | 712   | 724   | 711   | 735   | 735   | 666   | 597   |  |
|     |            | 月平均値 (ppm)                     | 0.025 | 0.024 | 0.022 | 0.022 | 0.014 | 0.022 | 0.025 | 0.031 | 0.034 | 0.028 | 0.029 | 0.029 |  |
|     |            | 1時間値の最高値 (ppm)                 | 0.095 | 0.069 | 0.053 | 0.062 | 0.051 | 0.068 | 0.085 | 0.085 | 0.113 | 0.092 | 0.085 | 0.095 |  |
|     |            | 日平均値の最高値 (ppm)                 | 0.045 | 0.038 | 0.028 | 0.033 | 0.025 | 0.034 | 0.046 | 0.048 | 0.051 | 0.054 | 0.054 | 0.045 |  |
|     |            | 1時間値が0.2ppmを超えた時間数 (時間)        | 0     | 0     | 0     | 0     | 0     | 0     | 0     | 0     | 0     | 0     | 0     | 0     |  |
|     |            | 1時間値が0.1ppm以上0.2ppm以下の時間数 (時間) | 0     | 0     | 0     | 0     | 0     | 0     | 0     | 0     | 1     | 0     | 0     | 0     |  |
|     |            | 日平均値が0.06ppmを超えた日数 (日)         | 0     | 0     | 0     | 0     | 0     | 0     | 0     | 0     | 0     | 0     | 0     | 0     |  |
|     |            | 日平均値が0.04ppm以上0.06ppm以下の日数 (日) | 1     | 0     | 0     | 0     | 0     | 0     | 1     | 7     | 9     | 5     | 3     | 4     |  |
| 松原  | 大畑学校給食センター | 有効測定日数 (日)                     | 30    | 27    | 30    | 25    | 31    | 27    | 29    | 30    | 31    | 29    | 28    | 31    |  |
|     |            | 測定時間 (時間)                      | 719   | 669   | 719   | 664   | 739   | 672   | 725   | 716   | 742   | 718   | 668   | 741   |  |
|     |            | 月平均値 (ppm)                     | 0.032 | 0.028 | 0.024 | 0.020 | 0.016 | 0.020 | 0.027 | 0.028 | 0.030 | 0.025 | 0.027 | 0.032 |  |
|     |            | 1時間値の最高値 (ppm)                 | 0.106 | 0.103 | 0.072 | 0.064 | 0.084 | 0.050 | 0.093 | 0.135 | 0.089 | 0.100 | 0.082 | 0.101 |  |
|     |            | 日平均値の最高値 (ppm)                 | 0.062 | 0.054 | 0.036 | 0.028 | 0.029 | 0.029 | 0.047 | 0.054 | 0.054 | 0.046 | 0.051 | 0.053 |  |
|     |            | 1時間値が0.2ppmを超えた時間数 (時間)        | 0     | 0     | 0     | 0     | 0     | 0     | 0     | 0     | 0     | 0     | 0     | 0     |  |
|     |            | 1時間値が0.1ppm以上0.2ppm以下の時間数 (時間) | 2     | 2     | 0     | 0     | 0     | 0     | 0     | 2     | 0     | 1     | 0     | 1     |  |
|     |            | 日平均値が0.06ppmを超えた日数 (日)         | 1     | 0     | 0     | 0     | 0     | 0     | 0     | 0     | 0     | 0     | 0     | 0     |  |
|     |            | 日平均値が0.04ppm以上0.06ppm以下の日数 (日) | 7     | 4     | 0     | 0     | 0     | 0     | 3     | 3     | 6     | 2     | 2     | 7     |  |

二酸化窒素 (NO<sub>2</sub> : 月間値)

| 市町村                            | 測定局   | 項目                             | 昭和60年 |       |       |       |       |       |       |       |       | 昭和61年 |       |       |
|--------------------------------|-------|--------------------------------|-------|-------|-------|-------|-------|-------|-------|-------|-------|-------|-------|-------|
|                                |       |                                | 4月    | 5月    | 6月    | 7月    | 8月    | 9月    | 10月   | 11月   | 12月   | 1月    | 2月    | 3月    |
| 大東市役所                          | 大東市役所 | 有効測定日数 (日)                     | 30    | 30    | 30    | 31    | 31    | 30    | 31    | 30    | 31    | 31    | 27    | 31    |
|                                |       | 測定時間 (時間)                      | 710   | 726   | 713   | 733   | 736   | 712   | 730   | 711   | 735   | 736   | 659   | 738   |
|                                |       | 月平均値 (ppm)                     | 0.021 | 0.020 | 0.018 | 0.020 | 0.011 | 0.018 | 0.021 | 0.029 | 0.033 | 0.027 | 0.025 | 0.027 |
|                                |       | 1時間値の最高値 (ppm)                 | 0.112 | 0.063 | 0.068 | 0.058 | 0.046 | 0.064 | 0.079 | 0.084 | 0.104 | 0.096 | 0.076 | 0.104 |
|                                |       | 日平均値の最高値 (ppm)                 | 0.044 | 0.042 | 0.029 | 0.032 | 0.024 | 0.032 | 0.040 | 0.048 | 0.055 | 0.051 | 0.043 | 0.046 |
|                                |       | 1時間値が0.2ppmを超えた時間数 (時間)        | 0     | 0     | 0     | 0     | 0     | 0     | 0     | 0     | 0     | 0     | 0     | 0     |
|                                |       | 1時間値が0.1ppm以上0.2ppm以下の時間数 (時間) | 1     | 0     | 0     | 0     | 0     | 0     | 0     | 0     | 1     | 0     | 0     | 1     |
|                                |       | 日平均値が0.06ppmを超えた日数 (日)         | 0     | 0     | 0     | 0     | 0     | 0     | 0     | 0     | 0     | 0     | 0     | 0     |
| 日平均値が0.04ppm以上0.06ppm以下の日数 (日) | 2     | 1                              | 0     | 0     | 0     | 0     | 1     | 4     | 6     | 4     | 2     | 4     |       |       |
| 門真市役所                          | 門真市役所 | 有効測定日数 (日)                     | 28    | 29    | 30    | 31    | 26    | 30    | 31    | 25    | 31    | 30    | 28    | 30    |
|                                |       | 測定時間 (時間)                      | 709   | 715   | 720   | 744   | 647   | 720   | 744   | 643   | 744   | 736   | 672   | 735   |
|                                |       | 月平均値 (ppm)                     | 0.034 | 0.024 | 0.023 | 0.024 | 0.015 | 0.021 | 0.024 | 0.027 | 0.033 | 0.029 | 0.028 | 0.028 |
|                                |       | 1時間値の最高値 (ppm)                 | 0.118 | 0.086 | 0.081 | 0.082 | 0.060 | 0.070 | 0.086 | 0.084 | 0.100 | 0.091 | 0.083 | 0.086 |
|                                |       | 日平均値の最高値 (ppm)                 | 0.072 | 0.054 | 0.034 | 0.042 | 0.026 | 0.037 | 0.047 | 0.047 | 0.049 | 0.053 | 0.050 | 0.046 |
|                                |       | 1時間値が0.2ppmを超えた時間数 (時間)        | 0     | 0     | 0     | 0     | 0     | 0     | 0     | 0     | 0     | 0     | 0     | 0     |
|                                |       | 1時間値が0.1ppm以上0.2ppm以下の時間数 (時間) | 14    | 0     | 0     | 0     | 0     | 0     | 0     | 0     | 1     | 0     | 0     | 0     |
|                                |       | 日平均値が0.06ppmを超えた日数 (日)         | 2     | 0     | 0     | 0     | 0     | 0     | 0     | 0     | 0     | 0     | 0     | 0     |
| 日平均値が0.04ppm以上0.06ppm以下の日数 (日) | 6     | 4                              | 0     | 1     | 0     | 0     | 2     | 2     | 6     | 5     | 4     | 5     |       |       |
| 高石中学校                          | 高石中学校 | 有効測定日数 (日)                     | 29    | 31    | 29    | 29    | 30    | 29    | 31    | 30    | 31    | 31    | 28    | 27    |
|                                |       | 測定時間 (時間)                      | 703   | 734   | 709   | 708   | 728   | 696   | 732   | 711   | 736   | 736   | 664   | 701   |
|                                |       | 月平均値 (ppm)                     | 0.026 | 0.026 | 0.025 | 0.019 | 0.016 | 0.020 | 0.025 | 0.022 | 0.027 | 0.022 | 0.022 | 0.026 |
|                                |       | 1時間値の最高値 (ppm)                 | 0.089 | 0.076 | 0.079 | 0.061 | 0.086 | 0.070 | 0.072 | 0.112 | 0.103 | 0.118 | 0.086 | 0.084 |
|                                |       | 日平均値の最高値 (ppm)                 | 0.042 | 0.042 | 0.036 | 0.026 | 0.032 | 0.032 | 0.041 | 0.050 | 0.054 | 0.057 | 0.053 | 0.041 |
|                                |       | 1時間値が0.2ppmを超えた時間数 (時間)        | 0     | 0     | 0     | 0     | 0     | 0     | 0     | 0     | 0     | 0     | 0     | 0     |
|                                |       | 1時間値が0.1ppm以上0.2ppm以下の時間数 (時間) | 0     | 0     | 0     | 0     | 0     | 0     | 0     | 1     | 2     | 2     | 0     | 0     |
|                                |       | 日平均値が0.06ppmを超えた日数 (日)         | 0     | 0     | 0     | 0     | 0     | 0     | 0     | 0     | 0     | 0     | 0     | 0     |
| 日平均値が0.04ppm以上0.06ppm以下の日数 (日) | 2     | 1                              | 0     | 0     | 0     | 0     | 1     | 3     | 8     | 3     | 2     | 1     |       |       |



二酸化窒素 (NO2 : 月間値)

| 市町村 | 測定局          | 項目                             | 昭和60年 |       |       |       |       |       |       |       |       |       |       | 昭和61年 |  |  |
|-----|--------------|--------------------------------|-------|-------|-------|-------|-------|-------|-------|-------|-------|-------|-------|-------|--|--|
|     |              |                                | 4月    | 5月    | 6月    | 7月    | 8月    | 9月    | 10月   | 11月   | 12月   | 1月    | 2月    | 3月    |  |  |
| 高石市 | 高石市公害監視センター1 | 有効測定日数 (日)                     | 30    | 31    | 29    | 30    | 31    | 30    | 31    | 29    | 31    | 30    | 28    | 30    |  |  |
|     |              | 測定時間 (時間)                      | 714   | 736   | 707   | 728   | 737   | 714   | 735   | 708   | 735   | 729   | 661   | 735   |  |  |
|     |              | 月平均値 (ppm)                     | 0.022 | 0.018 | 0.018 | 0.017 | 0.014 | 0.019 | 0.022 | 0.018 | 0.020 | 0.016 | 0.016 | 0.024 |  |  |
|     |              | 1時間値の最高値 (ppm)                 | 0.071 | 0.053 | 0.089 | 0.059 | 0.077 | 0.073 | 0.072 | 0.093 | 0.073 | 0.089 | 0.061 | 0.080 |  |  |
|     |              | 日平均値の最高値 (ppm)                 | 0.037 | 0.031 | 0.033 | 0.030 | 0.029 | 0.031 | 0.040 | 0.038 | 0.042 | 0.043 | 0.040 | 0.048 |  |  |
|     |              | 1時間値が0.2ppmを超えた時間数 (時間)        | 0     | 0     | 0     | 0     | 0     | 0     | 0     | 0     | 0     | 0     | 0     | 0     |  |  |
|     |              | 1時間値が0.1ppm以上0.2ppm以下の時間数 (時間) | 0     | 0     | 0     | 0     | 0     | 0     | 0     | 0     | 0     | 0     | 0     | 0     |  |  |
|     |              | 日平均値が0.06ppmを超えた日数 (日)         | 0     | 0     | 0     | 0     | 0     | 0     | 0     | 0     | 0     | 0     | 0     | 0     |  |  |
|     |              | 日平均値が0.04ppm以上0.06ppm以下の日数 (日) | 0     | 0     | 0     | 0     | 0     | 0     | 1     | 0     | 1     | 1     | 1     | 1     |  |  |
| 高石市 | 羽衣学園         | 有効測定日数 (日)                     | 30    | 31    | 29    | 29    | 31    | 30    | 31    | 30    | 31    | 31    | 28    | 31    |  |  |
|     |              | 測定時間 (時間)                      | 715   | 738   | 709   | 712   | 736   | 712   | 737   | 714   | 735   | 738   | 666   | 739   |  |  |
|     |              | 月平均値 (ppm)                     | 0.025 | 0.023 | 0.020 | 0.016 | 0.014 | 0.017 | 0.021 | 0.020 | 0.024 | 0.020 | 0.020 | 0.024 |  |  |
|     |              | 1時間値の最高値 (ppm)                 | 0.081 | 0.069 | 0.077 | 0.058 | 0.080 | 0.067 | 0.059 | 0.099 | 0.081 | 0.109 | 0.068 | 0.095 |  |  |
|     |              | 日平均値の最高値 (ppm)                 | 0.042 | 0.039 | 0.031 | 0.026 | 0.030 | 0.031 | 0.038 | 0.041 | 0.046 | 0.053 | 0.049 | 0.048 |  |  |
|     |              | 1時間値が0.2ppmを超えた時間数 (時間)        | 0     | 0     | 0     | 0     | 0     | 0     | 0     | 0     | 0     | 0     | 0     | 0     |  |  |
|     |              | 1時間値が0.1ppm以上0.2ppm以下の時間数 (時間) | 0     | 0     | 0     | 0     | 0     | 0     | 0     | 0     | 0     | 1     | 0     | 0     |  |  |
|     |              | 日平均値が0.06ppmを超えた日数 (日)         | 0     | 0     | 0     | 0     | 0     | 0     | 0     | 0     | 0     | 0     | 0     | 0     |  |  |
|     |              | 日平均値が0.04ppm以上0.06ppm以下の日数 (日) | 2     | 0     | 0     | 0     | 0     | 0     | 0     | 2     | 4     | 1     | 2     | 2     |  |  |
| 高石市 | 高陽小学校        | 有効測定日数 (日)                     | 30    | 31    | 30    | 29    | 31    | 30    | 31    | 30    | 31    | 31    | 28    | 31    |  |  |
|     |              | 測定時間 (時間)                      | 714   | 740   | 711   | 722   | 738   | 714   | 737   | 715   | 739   | 736   | 668   | 736   |  |  |
|     |              | 月平均値 (ppm)                     | 0.024 | 0.021 | 0.019 | 0.015 | 0.013 | 0.018 | 0.022 | 0.020 | 0.024 | 0.020 | 0.021 | 0.026 |  |  |
|     |              | 1時間値の最高値 (ppm)                 | 0.079 | 0.068 | 0.070 | 0.088 | 0.067 | 0.057 | 0.066 | 0.098 | 0.089 | 0.109 | 0.073 | 0.092 |  |  |
|     |              | 日平均値の最高値 (ppm)                 | 0.042 | 0.039 | 0.029 | 0.029 | 0.025 | 0.028 | 0.037 | 0.043 | 0.052 | 0.056 | 0.050 | 0.052 |  |  |
|     |              | 1時間値が0.2ppmを超えた時間数 (時間)        | 0     | 0     | 0     | 0     | 0     | 0     | 0     | 0     | 0     | 0     | 0     | 0     |  |  |
|     |              | 1時間値が0.1ppm以上0.2ppm以下の時間数 (時間) | 0     | 0     | 0     | 0     | 0     | 0     | 0     | 0     | 0     | 3     | 0     | 0     |  |  |
|     |              | 日平均値が0.06ppmを超えた日数 (日)         | 0     | 0     | 0     | 0     | 0     | 0     | 0     | 0     | 0     | 0     | 0     | 0     |  |  |
|     |              | 日平均値が0.04ppm以上0.06ppm以下の日数 (日) | 1     | 0     | 0     | 0     | 0     | 0     | 0     | 2     | 4     | 3     | 2     | 3     |  |  |

二酸化窒素 (NO<sub>2</sub> : 月間値)

| 市町村 | 測定局      | 項目                             | 昭和60年 |       |       |       |       |       |       |       |       |       | 昭和61年 |       |  |
|-----|----------|--------------------------------|-------|-------|-------|-------|-------|-------|-------|-------|-------|-------|-------|-------|--|
|     |          |                                | 4月    | 5月    | 6月    | 7月    | 8月    | 9月    | 10月   | 11月   | 12月   | 1月    | 2月    | 3月    |  |
| 高石  | 取石小学校    | 有効測定日数 (日)                     | 30    | 31    | 30    | 31    | 31    | 30    | 31    | 30    | 31    | 31    | 27    | 31    |  |
|     |          | 測定時間 (時間)                      | 710   | 741   | 711   | 740   | 739   | 715   | 737   | 714   | 738   | 740   | 662   | 741   |  |
|     |          | 月平均値 (ppm)                     | 0.022 | 0.020 | 0.018 | 0.015 | 0.012 | 0.016 | 0.019 | 0.020 | 0.024 | 0.019 | 0.019 | 0.023 |  |
|     |          | 1時間値の最高値 (ppm)                 | 0.075 | 0.071 | 0.067 | 0.049 | 0.080 | 0.072 | 0.061 | 0.097 | 0.086 | 0.096 | 0.072 | 0.079 |  |
|     |          | 日平均値の最高値 (ppm)                 | 0.035 | 0.034 | 0.029 | 0.024 | 0.025 | 0.029 | 0.033 | 0.043 | 0.047 | 0.047 | 0.043 | 0.041 |  |
|     |          | 1時間値が0.2ppmを超えた時間数 (時間)        | 0     | 0     | 0     | 0     | 0     | 0     | 0     | 0     | 0     | 0     | 0     | 0     |  |
|     |          | 1時間値が0.1ppm以上0.2ppm以下の時間数 (時間) | 0     | 0     | 0     | 0     | 0     | 0     | 0     | 0     | 0     | 0     | 0     | 0     |  |
|     |          | 日平均値が0.06ppmを超えた日数 (日)         | 0     | 0     | 0     | 0     | 0     | 0     | 0     | 0     | 0     | 0     | 0     | 0     |  |
|     |          | 日平均値が0.04ppm以上0.06ppm以下の日数 (日) | 0     | 0     | 0     | 0     | 0     | 0     | 0     | 2     | 4     | 1     | 1     | 1     |  |
| 東大阪 | 東大阪市西保健所 | 有効測定日数 (日)                     | 30    | 31    | 26    | 31    | 31    | 30    | 31    | 30    | 31    | 30    | 28    | 31    |  |
|     |          | 測定時間 (時間)                      | 708   | 733   | 649   | 734   | 737   | 711   | 729   | 700   | 734   | 732   | 665   | 737   |  |
|     |          | 月平均値 (ppm)                     | 0.028 | 0.024 | 0.022 | 0.021 | 0.015 | 0.022 | 0.029 | 0.030 | 0.037 | 0.032 | 0.032 | 0.032 |  |
|     |          | 1時間値の最高値 (ppm)                 | 0.088 | 0.074 | 0.077 | 0.061 | 0.047 | 0.076 | 0.108 | 0.097 | 0.133 | 0.120 | 0.103 | 0.095 |  |
|     |          | 日平均値の最高値 (ppm)                 | 0.051 | 0.040 | 0.031 | 0.030 | 0.027 | 0.034 | 0.054 | 0.048 | 0.063 | 0.066 | 0.058 | 0.055 |  |
|     |          | 1時間値が0.2ppmを超えた時間数 (時間)        | 0     | 0     | 0     | 0     | 0     | 0     | 0     | 0     | 0     | 0     | 0     | 0     |  |
|     |          | 1時間値が0.1ppm以上0.2ppm以下の時間数 (時間) | 0     | 0     | 0     | 0     | 0     | 0     | 2     | 0     | 2     | 3     | 1     | 0     |  |
|     |          | 日平均値が0.06ppmを超えた日数 (日)         | 0     | 0     | 0     | 0     | 0     | 0     | 0     | 0     | 1     | 1     | 0     | 0     |  |
|     |          | 日平均値が0.04ppm以上0.06ppm以下の日数 (日) | 5     | 2     | 0     | 0     | 0     | 0     | 4     | 6     | 13    | 6     | 4     | 8     |  |
| 東大阪 | 東大阪市東支所  | 有効測定日数 (日)                     | 26    | 31    | 28    | 29    | 31    | 30    | 31    | 30    | 31    | 31    | 28    | 29    |  |
|     |          | 測定時間 (時間)                      | 667   | 732   | 689   | 727   | 736   | 711   | 732   | 710   | 735   | 736   | 664   | 716   |  |
|     |          | 月平均値 (ppm)                     | 0.019 | 0.019 | 0.019 | 0.017 | 0.011 | 0.017 | 0.021 | 0.027 | 0.033 | 0.027 | 0.025 | 0.024 |  |
|     |          | 1時間値の最高値 (ppm)                 | 0.088 | 0.068 | 0.067 | 0.053 | 0.034 | 0.081 | 0.071 | 0.127 | 0.138 | 0.096 | 0.083 | 0.098 |  |
|     |          | 日平均値の最高値 (ppm)                 | 0.034 | 0.039 | 0.034 | 0.025 | 0.022 | 0.031 | 0.035 | 0.048 | 0.057 | 0.057 | 0.053 | 0.046 |  |
|     |          | 1時間値が0.2ppmを超えた時間数 (時間)        | 0     | 0     | 0     | 0     | 0     | 0     | 0     | 0     | 0     | 0     | 0     | 0     |  |
|     |          | 1時間値が0.1ppm以上0.2ppm以下の時間数 (時間) | 0     | 0     | 0     | 0     | 0     | 0     | 0     | 2     | 4     | 0     | 0     | 0     |  |
|     |          | 日平均値が0.06ppmを超えた日数 (日)         | 0     | 0     | 0     | 0     | 0     | 0     | 0     | 0     | 0     | 0     | 0     | 0     |  |
|     |          | 日平均値が0.04ppm以上0.06ppm以下の日数 (日) | 0     | 0     | 0     | 0     | 0     | 0     | 0     | 4     | 8     | 5     | 2     | 2     |  |

二酸化窒素 (NO2 : 月間値)

| 市町村                            | 測定局      | 項目                             | 昭和60年 |       |       |       |       |       |       |       |       |       | 昭和61年 |       |  |
|--------------------------------|----------|--------------------------------|-------|-------|-------|-------|-------|-------|-------|-------|-------|-------|-------|-------|--|
|                                |          |                                | 4月    | 5月    | 6月    | 7月    | 8月    | 9月    | 10月   | 11月   | 12月   | 1月    | 2月    | 3月    |  |
| 交野市役所                          | 交野市      | 有効測定日数 (日)                     | 29    | 31    | 27    | 31    | 31    | 30    | 31    | 28    | 31    | 31    | 28    | 31    |  |
|                                |          | 測定時間 (時間)                      | 706   | 743   | 676   | 743   | 743   | 720   | 740   | 694   | 743   | 740   | 672   | 741   |  |
|                                |          | 月平均値 (ppm)                     | 0.013 | 0.014 | 0.013 | 0.014 | 0.007 | 0.012 | 0.014 | 0.022 | 0.024 | 0.020 | 0.020 | 0.018 |  |
|                                |          | 1時間値の最高値 (ppm)                 | 0.078 | 0.054 | 0.046 | 0.047 | 0.034 | 0.065 | 0.067 | 0.068 | 0.084 | 0.078 | 0.063 | 0.078 |  |
|                                |          | 日平均値の最高値 (ppm)                 | 0.030 | 0.029 | 0.024 | 0.024 | 0.015 | 0.022 | 0.026 | 0.036 | 0.035 | 0.037 | 0.042 | 0.033 |  |
|                                |          | 1時間値が0.2ppmを超えた時間数 (時間)        | 0     | 0     | 0     | 0     | 0     | 0     | 0     | 0     | 0     | 0     | 0     | 0     |  |
|                                |          | 1時間値が0.1ppm以上0.2ppm以下の時間数 (時間) | 0     | 0     | 0     | 0     | 0     | 0     | 0     | 0     | 0     | 0     | 0     | 0     |  |
|                                |          | 日平均値が0.06ppmを超えた日数 (日)         | 0     | 0     | 0     | 0     | 0     | 0     | 0     | 0     | 0     | 0     | 0     | 0     |  |
| 日平均値が0.04ppm以上0.06ppm以下の日数 (日) | 0        | 0                              | 0     | 0     | 0     | 0     | 0     | 0     | 0     | 0     | 1     | 0     |       |       |  |
| 岸和田                            | 山直南幼稚園   | 有効測定日数 (日)                     | 25    | 31    | 30    | 31    | 28    | 30    | 29    | 26    | 31    | 31    | 28    | 31    |  |
|                                |          | 測定時間 (時間)                      | 629   | 742   | 717   | 742   | 694   | 717   | 726   | 657   | 739   | 742   | 671   | 743   |  |
|                                |          | 月平均値 (ppm)                     | 0.012 | 0.011 | 0.010 | 0.007 | 0.005 | 0.009 | 0.010 | 0.010 | 0.015 | 0.013 | 0.013 | 0.015 |  |
|                                |          | 1時間値の最高値 (ppm)                 | 0.052 | 0.080 | 0.051 | 0.035 | 0.017 | 0.039 | 0.040 | 0.063 | 0.091 | 0.094 | 0.073 | 0.064 |  |
|                                |          | 日平均値の最高値 (ppm)                 | 0.022 | 0.030 | 0.019 | 0.012 | 0.010 | 0.021 | 0.017 | 0.028 | 0.042 | 0.033 | 0.039 | 0.027 |  |
|                                |          | 1時間値が0.2ppmを超えた時間数 (時間)        | 0     | 0     | 0     | 0     | 0     | 0     | 0     | 0     | 0     | 0     | 0     | 0     |  |
|                                |          | 1時間値が0.1ppm以上0.2ppm以下の時間数 (時間) | 0     | 0     | 0     | 0     | 0     | 0     | 0     | 0     | 0     | 0     | 0     | 0     |  |
|                                |          | 日平均値が0.06ppmを超えた日数 (日)         | 0     | 0     | 0     | 0     | 0     | 0     | 0     | 0     | 0     | 0     | 0     | 0     |  |
| 日平均値が0.04ppm以上0.06ppm以下の日数 (日) | 0        | 0                              | 0     | 0     | 0     | 0     | 0     | 0     | 1     | 0     | 0     | 0     |       |       |  |
| 池田                             | 池田市立南畑会館 | 有効測定日数 (日)                     | 29    | 31    | 23    | 31    | 31    | 28    | 31    | 30    | 31    | 31    | 27    | 31    |  |
|                                |          | 測定時間 (時間)                      | 707   | 736   | 581   | 735   | 734   | 688   | 730   | 710   | 736   | 734   | 657   | 736   |  |
|                                |          | 月平均値 (ppm)                     | 0.016 | 0.016 | 0.013 | 0.017 | 0.012 | 0.012 | 0.012 | 0.016 | 0.019 | 0.015 | 0.014 | 0.016 |  |
|                                |          | 1時間値の最高値 (ppm)                 | 0.074 | 0.085 | 0.057 | 0.060 | 0.053 | 0.055 | 0.063 | 0.086 | 0.090 | 0.092 | 0.067 | 0.085 |  |
|                                |          | 日平均値の最高値 (ppm)                 | 0.035 | 0.032 | 0.024 | 0.036 | 0.021 | 0.026 | 0.032 | 0.041 | 0.052 | 0.057 | 0.046 | 0.047 |  |
|                                |          | 1時間値が0.2ppmを超えた時間数 (時間)        | 0     | 0     | 0     | 0     | 0     | 0     | 0     | 0     | 0     | 0     | 0     | 0     |  |
|                                |          | 1時間値が0.1ppm以上0.2ppm以下の時間数 (時間) | 0     | 0     | 0     | 0     | 0     | 0     | 0     | 0     | 0     | 0     | 0     | 0     |  |
|                                |          | 日平均値が0.06ppmを超えた日数 (日)         | 0     | 0     | 0     | 0     | 0     | 0     | 0     | 0     | 0     | 0     | 0     | 0     |  |
| 日平均値が0.04ppm以上0.06ppm以下の日数 (日) | 0        | 0                              | 0     | 0     | 0     | 0     | 0     | 1     | 1     | 1     | 2     | 1     |       |       |  |

二酸化窒素 (NO2 : 月間値)

| 市町村        | 測定局 | 項目                             | 昭和60年 |       |       |       |       |       |       |       |       | 昭和61年 |       |       |
|------------|-----|--------------------------------|-------|-------|-------|-------|-------|-------|-------|-------|-------|-------|-------|-------|
|            |     |                                | 4月    | 5月    | 6月    | 7月    | 8月    | 9月    | 10月   | 11月   | 12月   | 1月    | 2月    | 3月    |
| 高知県<br>高須南 |     | 有効測定日数 (日)                     | 30    | 31    | 30    | 31    | 31    | 30    | 31    | 30    | 31    | 29    | 27    | 31    |
|            |     | 測定時間 (時間)                      | 716   | 738   | 719   | 742   | 741   | 718   | 738   | 716   | 742   | 717   | 663   | 740   |
|            |     | 月平均値 (ppm)                     | 0.023 | 0.022 | 0.019 | 0.018 | 0.011 | 0.016 | 0.020 | 0.024 | 0.027 | 0.024 | 0.024 | 0.023 |
|            |     | 1時間値の最高値 (ppm)                 | 0.080 | 0.083 | 0.061 | 0.051 | 0.036 | 0.055 | 0.057 | 0.073 | 0.076 | 0.089 | 0.069 | 0.074 |
|            |     | 日平均値の最高値 (ppm)                 | 0.039 | 0.039 | 0.029 | 0.030 | 0.021 | 0.029 | 0.039 | 0.047 | 0.043 | 0.055 | 0.052 | 0.039 |
|            |     | 1時間値が0.2ppmを超えた時間数 (時間)        | 0     | 0     | 0     | 0     | 0     | 0     | 0     | 0     | 0     | 0     | 0     | 0     |
|            |     | 1時間値が0.1ppm以上0.2ppm以下の時間数 (時間) | 0     | 0     | 0     | 0     | 0     | 0     | 0     | 0     | 0     | 0     | 0     | 0     |
|            |     | 日平均値が0.06ppmを超えた日数 (日)         | 0     | 0     | 0     | 0     | 0     | 0     | 0     | 0     | 0     | 0     | 0     | 0     |
|            |     | 日平均値が0.04ppm以上0.06ppm以下の日数 (日) | 0     | 0     | 0     | 0     | 0     | 0     | 0     | 1     | 2     | 2     | 2     | 0     |
| 兵庫県<br>塚本  |     | 有効測定日数 (日)                     | 30    | 31    | 30    | 31    | 29    | 30    | 31    | 30    | 31    | 31    | 28    | 31    |
|            |     | 測定時間 (時間)                      | 705   | 730   | 710   | 733   | 716   | 712   | 733   | 705   | 735   | 734   | 667   | 737   |
|            |     | 月平均値 (ppm)                     | 0.021 | 0.017 | 0.017 | 0.013 | 0.012 | 0.011 | 0.016 | 0.016 | 0.020 | 0.016 | 0.015 | 0.018 |
|            |     | 1時間値の最高値 (ppm)                 | 0.075 | 0.073 | 0.075 | 0.041 | 0.054 | 0.050 | 0.060 | 0.057 | 0.091 | 0.094 | 0.071 | 0.071 |
|            |     | 日平均値の最高値 (ppm)                 | 0.032 | 0.032 | 0.038 | 0.020 | 0.018 | 0.024 | 0.030 | 0.035 | 0.059 | 0.041 | 0.038 | 0.033 |
|            |     | 1時間値が0.2ppmを超えた時間数 (時間)        | 0     | 0     | 0     | 0     | 0     | 0     | 0     | 0     | 0     | 0     | 0     | 0     |
|            |     | 1時間値が0.1ppm以上0.2ppm以下の時間数 (時間) | 0     | 0     | 0     | 0     | 0     | 0     | 0     | 0     | 0     | 0     | 0     | 0     |
|            |     | 日平均値が0.06ppmを超えた日数 (日)         | 0     | 0     | 0     | 0     | 0     | 0     | 0     | 0     | 0     | 0     | 0     | 0     |
|            |     | 日平均値が0.04ppm以上0.06ppm以下の日数 (日) | 0     | 0     | 0     | 0     | 0     | 0     | 0     | 0     | 2     | 1     | 0     | 0     |
| 茨城県<br>水戸  |     | 有効測定日数 (日)                     | 30    | 31    | 30    | 28    | 31    | 29    | 31    | 30    | 31    | 17    | 25    | 31    |
|            |     | 測定時間 (時間)                      | 710   | 731   | 711   | 687   | 737   | 703   | 729   | 709   | 734   | 470   | 637   | 739   |
|            |     | 月平均値 (ppm)                     | 0.025 | 0.025 | 0.023 | 0.024 | 0.016 | 0.021 | 0.023 | 0.025 | 0.031 | 0.025 | 0.028 | 0.028 |
|            |     | 1時間値の最高値 (ppm)                 | 0.102 | 0.083 | 0.074 | 0.069 | 0.056 | 0.072 | 0.074 | 0.085 | 0.088 | 0.070 | 0.088 | 0.082 |
|            |     | 日平均値の最高値 (ppm)                 | 0.043 | 0.041 | 0.035 | 0.039 | 0.027 | 0.037 | 0.045 | 0.050 | 0.048 | 0.043 | 0.058 | 0.045 |
|            |     | 1時間値が0.2ppmを超えた時間数 (時間)        | 0     | 0     | 0     | 0     | 0     | 0     | 0     | 0     | 0     | 0     | 0     | 0     |
|            |     | 1時間値が0.1ppm以上0.2ppm以下の時間数 (時間) | 1     | 0     | 0     | 0     | 0     | 0     | 0     | 0     | 0     | 0     | 0     | 0     |
|            |     | 日平均値が0.06ppmを超えた日数 (日)         | 0     | 0     | 0     | 0     | 0     | 0     | 0     | 0     | 0     | 0     | 0     | 0     |
|            |     | 日平均値が0.04ppm以上0.06ppm以下の日数 (日) | 2     | 1     | 0     | 0     | 0     | 0     | 1     | 2     | 6     | 2     | 2     | 4     |

二酸化窒素 (NO2 : 月間値)

| 市町村                            | 測定局     | 項目                             | 昭和60年 |       |       |       |       |       |       |       |       |       | 昭和61年 |       |  |
|--------------------------------|---------|--------------------------------|-------|-------|-------|-------|-------|-------|-------|-------|-------|-------|-------|-------|--|
|                                |         |                                | 4月    | 5月    | 6月    | 7月    | 8月    | 9月    | 10月   | 11月   | 12月   | 1月    | 2月    | 3月    |  |
| 泉佐野野保健所                        | 泉佐野野保健所 | 有効測定日数 (日)                     | 30    | 31    | 30    | 31    | 25    | 30    | 31    | 30    | 30    | 31    | 28    | 31    |  |
|                                |         | 測定時間 (時間)                      | 710   | 734   | 711   | 732   | 613   | 713   | 731   | 710   | 728   | 736   | 666   | 735   |  |
|                                |         | 月平均値 (ppm)                     | 0.024 | 0.020 | 0.018 | 0.013 | 0.013 | 0.017 | 0.019 | 0.017 | 0.020 | 0.017 | 0.016 | 0.023 |  |
|                                |         | 1時間値の最高値 (ppm)                 | 0.070 | 0.081 | 0.062 | 0.043 | 0.053 | 0.054 | 0.054 | 0.090 | 0.079 | 0.095 | 0.072 | 0.085 |  |
|                                |         | 日平均値の最高値 (ppm)                 | 0.034 | 0.039 | 0.031 | 0.021 | 0.018 | 0.031 | 0.031 | 0.046 | 0.048 | 0.051 | 0.042 | 0.039 |  |
|                                |         | 1時間値が0.2ppmを超えた時間数 (時間)        | 0     | 0     | 0     | 0     | 0     | 0     | 0     | 0     | 0     | 0     | 0     | 0     |  |
|                                |         | 1時間値が0.1ppm以上0.2ppm以下の時間数 (時間) | 0     | 0     | 0     | 0     | 0     | 0     | 0     | 0     | 0     | 0     | 0     | 0     |  |
|                                |         | 日平均値が0.06ppmを超えた日数 (日)         | 0     | 0     | 0     | 0     | 0     | 0     | 0     | 0     | 0     | 0     | 0     | 0     |  |
| 日平均値が0.04ppm以上0.06ppm以下の日数 (日) | 0       | 0                              | 0     | 0     | 0     | 0     | 0     | 1     | 2     | 2     | 1     | 0     |       |       |  |
| 泉佐野市役所                         | 泉佐野市役所  | 有効測定日数 (日)                     | 0     | 0     | 23    | 30    | 27    | 30    | 31    | 30    | 29    | 30    | 0     | 0     |  |
|                                |         | 測定時間 (時間)                      | 0     | 0     | 561   | 731   | 666   | 719   | 743   | 719   | 700   | 715   | 0     | 0     |  |
|                                |         | 月平均値 (ppm)                     |       |       | 0.014 | 0.010 | 0.009 | 0.012 | 0.013 | 0.013 | 0.017 | 0.013 |       |       |  |
|                                |         | 1時間値の最高値 (ppm)                 |       |       | 0.065 | 0.045 | 0.047 | 0.041 | 0.056 | 0.062 | 0.079 | 0.087 |       |       |  |
|                                |         | 日平均値の最高値 (ppm)                 |       |       | 0.030 | 0.020 | 0.015 | 0.025 | 0.025 | 0.032 | 0.049 | 0.048 |       |       |  |
|                                |         | 1時間値が0.2ppmを超えた時間数 (時間)        | 0     | 0     | 0     | 0     | 0     | 0     | 0     | 0     | 0     | 0     | 0     | 0     |  |
|                                |         | 1時間値が0.1ppm以上0.2ppm以下の時間数 (時間) | 0     | 0     | 0     | 0     | 0     | 0     | 0     | 0     | 0     | 0     | 0     | 0     |  |
|                                |         | 日平均値が0.06ppmを超えた日数 (日)         | 0     | 0     | 0     | 0     | 0     | 0     | 0     | 0     | 0     | 0     | 0     | 0     |  |
| 日平均値が0.04ppm以上0.06ppm以下の日数 (日) | 0       | 0                              | 0     | 0     | 0     | 0     | 0     | 0     | 1     | 1     | 0     | 0     |       |       |  |
| 富田林市役所                         | 富田林市役所  | 有効測定日数 (日)                     | 26    | 31    | 28    | 31    | 31    | 30    | 31    | 30    | 31    | 31    | 26    | 31    |  |
|                                |         | 測定時間 (時間)                      | 641   | 738   | 698   | 731   | 738   | 710   | 733   | 708   | 735   | 733   | 631   | 734   |  |
|                                |         | 月平均値 (ppm)                     | 0.013 | 0.014 | 0.011 | 0.010 | 0.008 | 0.012 | 0.013 | 0.017 | 0.020 | 0.018 | 0.016 | 0.018 |  |
|                                |         | 1時間値の最高値 (ppm)                 | 0.057 | 0.072 | 0.039 | 0.037 | 0.036 | 0.039 | 0.062 | 0.065 | 0.073 | 0.063 | 0.047 | 0.061 |  |
|                                |         | 日平均値の最高値 (ppm)                 | 0.025 | 0.025 | 0.017 | 0.016 | 0.015 | 0.023 | 0.024 | 0.034 | 0.040 | 0.034 | 0.022 | 0.029 |  |
|                                |         | 1時間値が0.2ppmを超えた時間数 (時間)        | 0     | 0     | 0     | 0     | 0     | 0     | 0     | 0     | 0     | 0     | 0     | 0     |  |
|                                |         | 1時間値が0.1ppm以上0.2ppm以下の時間数 (時間) | 0     | 0     | 0     | 0     | 0     | 0     | 0     | 0     | 0     | 0     | 0     | 0     |  |
|                                |         | 日平均値が0.06ppmを超えた日数 (日)         | 0     | 0     | 0     | 0     | 0     | 0     | 0     | 0     | 0     | 0     | 0     | 0     |  |
| 日平均値が0.04ppm以上0.06ppm以下の日数 (日) | 0       | 0                              | 0     | 0     | 0     | 0     | 0     | 0     | 1     | 0     | 0     | 0     |       |       |  |

二酸化窒素 (NO2 : 月間値)

| 市町村                            | 測定局    | 項目                             | 昭和60年 |       |       |       |       |       |       |       |       | 昭和61年 |       |       |
|--------------------------------|--------|--------------------------------|-------|-------|-------|-------|-------|-------|-------|-------|-------|-------|-------|-------|
|                                |        |                                | 4月    | 5月    | 6月    | 7月    | 8月    | 9月    | 10月   | 11月   | 12月   | 1月    | 2月    | 3月    |
| 和泉                             | 石尾中学校  | 有効測定日数 (日)                     | 28    | 31    | 29    | 31    | 31    | 30    | 31    | 30    | 31    | 30    | 23    | 24    |
|                                |        | 測定時間 (時間)                      | 688   | 743   | 713   | 743   | 744   | 717   | 741   | 710   | 742   | 739   | 556   | 610   |
|                                |        | 月平均値 (ppm)                     | 0.013 | 0.012 | 0.012 | 0.009 | 0.009 | 0.012 | 0.013 | 0.012 | 0.017 | 0.014 | 0.015 | 0.015 |
|                                |        | 1時間値の最高値 (ppm)                 | 0.046 | 0.064 | 0.132 | 0.032 | 0.045 | 0.054 | 0.046 | 0.057 | 0.077 | 0.079 | 0.050 | 0.051 |
|                                |        | 日平均値の最高値 (ppm)                 | 0.021 | 0.025 | 0.024 | 0.014 | 0.013 | 0.020 | 0.021 | 0.030 | 0.039 | 0.031 | 0.028 | 0.022 |
|                                |        | 1時間値が0.2ppmを超えた時間数 (時間)        | 0     | 0     | 0     | 0     | 0     | 0     | 0     | 0     | 0     | 0     | 0     | 0     |
|                                |        | 1時間値が0.1ppm以上0.2ppm以下の時間数 (時間) | 0     | 0     | 1     | 0     | 0     | 0     | 0     | 0     | 0     | 0     | 0     | 0     |
|                                |        | 日平均値が0.06ppmを超えた日数 (日)         | 0     | 0     | 0     | 0     | 0     | 0     | 0     | 0     | 0     | 0     | 0     | 0     |
| 日平均値が0.04ppm以上0.06ppm以下の日数 (日) | 0      | 0                              | 0     | 0     | 0     | 0     | 0     | 0     | 0     | 0     | 0     | 0     |       |       |
| 和泉                             | 幸小学校   | 有効測定日数 (日)                     | 30    | 31    | 30    | 31    | 23    | 26    | 23    | 24    | 31    | 31    | 28    | 17    |
|                                |        | 測定時間 (時間)                      | 718   | 740   | 700   | 722   | 654   | 641   | 649   | 634   | 736   | 740   | 665   | 411   |
|                                |        | 月平均値 (ppm)                     | 0.023 | 0.023 | 0.021 | 0.016 | 0.013 | 0.017 | 0.021 | 0.020 | 0.026 | 0.021 | 0.022 | 0.027 |
|                                |        | 1時間値の最高値 (ppm)                 | 0.072 | 0.082 | 0.073 | 0.057 | 0.073 | 0.060 | 0.069 | 0.115 | 0.105 | 0.116 | 0.088 | 0.094 |
|                                |        | 日平均値の最高値 (ppm)                 | 0.038 | 0.038 | 0.034 | 0.025 | 0.027 | 0.029 | 0.036 | 0.044 | 0.054 | 0.056 | 0.049 | 0.042 |
|                                |        | 1時間値が0.2ppmを超えた時間数 (時間)        | 0     | 0     | 0     | 0     | 0     | 0     | 0     | 0     | 0     | 0     | 0     | 0     |
|                                |        | 1時間値が0.1ppm以上0.2ppm以下の時間数 (時間) | 0     | 0     | 0     | 0     | 0     | 0     | 0     | 1     | 1     | 3     | 0     | 0     |
|                                |        | 日平均値が0.06ppmを超えた日数 (日)         | 0     | 0     | 0     | 0     | 0     | 0     | 0     | 0     | 0     | 0     | 0     | 0     |
| 日平均値が0.04ppm以上0.06ppm以下の日数 (日) | 0      | 0                              | 0     | 0     | 0     | 0     | 0     | 2     | 5     | 3     | 2     | 2     |       |       |
| 柏原                             | 府立密着学院 | 有効測定日数 (日)                     | 29    | 31    | 30    | 31    | 31    | 30    | 31    | 30    | 31    | 31    | 28    | 31    |
|                                |        | 測定時間 (時間)                      | 709   | 732   | 714   | 734   | 733   | 714   | 733   | 709   | 734   | 736   | 665   | 737   |
|                                |        | 月平均値 (ppm)                     | 0.016 | 0.016 | 0.013 | 0.013 | 0.008 | 0.010 | 0.014 | 0.019 | 0.023 | 0.021 | 0.020 | 0.017 |
|                                |        | 1時間値の最高値 (ppm)                 | 0.080 | 0.053 | 0.053 | 0.051 | 0.032 | 0.030 | 0.052 | 0.062 | 0.085 | 0.078 | 0.065 | 0.080 |
|                                |        | 日平均値の最高値 (ppm)                 | 0.027 | 0.028 | 0.026 | 0.022 | 0.016 | 0.017 | 0.023 | 0.030 | 0.033 | 0.036 | 0.037 | 0.029 |
|                                |        | 1時間値が0.2ppmを超えた時間数 (時間)        | 0     | 0     | 0     | 0     | 0     | 0     | 0     | 0     | 0     | 0     | 0     | 0     |
|                                |        | 1時間値が0.1ppm以上0.2ppm以下の時間数 (時間) | 0     | 0     | 0     | 0     | 0     | 0     | 0     | 0     | 0     | 0     | 0     | 0     |
|                                |        | 日平均値が0.06ppmを超えた日数 (日)         | 0     | 0     | 0     | 0     | 0     | 0     | 0     | 0     | 0     | 0     | 0     | 0     |
| 日平均値が0.04ppm以上0.06ppm以下の日数 (日) | 0      | 0                              | 0     | 0     | 0     | 0     | 0     | 0     | 0     | 0     | 0     | 0     |       |       |



二酸化窒素 (NO<sub>2</sub> : 月間値)

| 市町村                            | 測定局 | 項目                             | 昭和60年 |       |       |       |       |       |       |       |       | 昭和61年 |       |       |
|--------------------------------|-----|--------------------------------|-------|-------|-------|-------|-------|-------|-------|-------|-------|-------|-------|-------|
|                                |     |                                | 4月    | 5月    | 6月    | 7月    | 8月    | 9月    | 10月   | 11月   | 12月   | 1月    | 2月    | 3月    |
| 深日町                            | 深日  | 有効測定日数 (日)                     | 29    | 31    | 30    | 31    | 31    | 30    | 31    | 24    | 31    | 31    | 28    | 31    |
|                                |     | 測定時間 (時間)                      | 709   | 740   | 717   | 739   | 736   | 715   | 738   | 590   | 740   | 734   | 667   | 741   |
|                                |     | 月平均値 (ppm)                     | 0.017 | 0.016 | 0.015 | 0.010 | 0.009 | 0.012 | 0.013 | 0.011 | 0.010 | 0.010 | 0.008 | 0.016 |
|                                |     | 1時間値の最高値 (ppm)                 | 0.060 | 0.086 | 0.056 | 0.041 | 0.059 | 0.039 | 0.049 | 0.104 | 0.089 | 0.072 | 0.081 | 0.067 |
|                                |     | 日平均値の最高値 (ppm)                 | 0.027 | 0.028 | 0.027 | 0.019 | 0.017 | 0.021 | 0.027 | 0.035 | 0.031 | 0.031 | 0.040 | 0.037 |
|                                |     | 1時間値が0.2ppmを超えた時間数 (時間)        | 0     | 0     | 0     | 0     | 0     | 0     | 0     | 0     | 0     | 0     | 0     | 0     |
|                                |     | 1時間値が0.1ppm以上0.2ppm以下の時間数 (時間) | 0     | 0     | 0     | 0     | 0     | 0     | 0     | 1     | 0     | 0     | 0     | 0     |
|                                |     | 日平均値が0.06ppmを超えた日数 (日)         | 0     | 0     | 0     | 0     | 0     | 0     | 0     | 0     | 0     | 0     | 0     | 0     |
| 日平均値が0.04ppm以上0.06ppm以下の日数 (日) | 0   | 0                              | 0     | 0     | 0     | 0     | 0     | 0     | 0     | 0     | 1     | 0     |       |       |
| 深日町                            | 深日  | 有効測定日数 (日)                     | 29    | 31    | 30    | 31    | 31    | 30    | 31    | 20    | 31    | 31    | 28    | 31    |
|                                |     | 測定時間 (時間)                      | 710   | 736   | 715   | 737   | 738   | 716   | 738   | 523   | 741   | 739   | 669   | 738   |
|                                |     | 月平均値 (ppm)                     | 0.013 | 0.013 | 0.012 | 0.009 | 0.008 | 0.011 | 0.009 | 0.008 | 0.010 | 0.009 | 0.008 | 0.014 |
|                                |     | 1時間値の最高値 (ppm)                 | 0.066 | 0.085 | 0.059 | 0.040 | 0.061 | 0.041 | 0.053 | 0.040 | 0.107 | 0.082 | 0.098 | 0.065 |
|                                |     | 日平均値の最高値 (ppm)                 | 0.026 | 0.025 | 0.022 | 0.018 | 0.014 | 0.023 | 0.024 | 0.021 | 0.033 | 0.036 | 0.044 | 0.037 |
|                                |     | 1時間値が0.2ppmを超えた時間数 (時間)        | 0     | 0     | 0     | 0     | 0     | 0     | 0     | 0     | 0     | 0     | 0     | 0     |
|                                |     | 1時間値が0.1ppm以上0.2ppm以下の時間数 (時間) | 0     | 0     | 0     | 0     | 0     | 0     | 0     | 0     | 1     | 0     | 0     | 0     |
|                                |     | 日平均値が0.06ppmを超えた日数 (日)         | 0     | 0     | 0     | 0     | 0     | 0     | 0     | 0     | 0     | 0     | 0     | 0     |
| 日平均値が0.04ppm以上0.06ppm以下の日数 (日) | 0   | 0                              | 0     | 0     | 0     | 0     | 0     | 0     | 0     | 0     | 1     | 0     |       |       |
| 深日町                            | 深日  | 有効測定日数 (日)                     | 29    | 31    | 30    | 31    | 31    | 30    | 31    | 24    | 31    | 31    | 28    | 31    |
|                                |     | 測定時間 (時間)                      | 709   | 737   | 715   | 735   | 721   | 711   | 741   | 593   | 734   | 733   | 668   | 739   |
|                                |     | 月平均値 (ppm)                     | 0.010 | 0.011 | 0.009 | 0.008 | 0.006 | 0.010 | 0.009 | 0.007 | 0.008 | 0.007 | 0.008 | 0.011 |
|                                |     | 1時間値の最高値 (ppm)                 | 0.049 | 0.071 | 0.038 | 0.039 | 0.043 | 0.038 | 0.056 | 0.037 | 0.097 | 0.060 | 0.079 | 0.052 |
|                                |     | 日平均値の最高値 (ppm)                 | 0.022 | 0.019 | 0.019 | 0.014 | 0.011 | 0.019 | 0.021 | 0.016 | 0.025 | 0.024 | 0.035 | 0.024 |
|                                |     | 1時間値が0.2ppmを超えた時間数 (時間)        | 0     | 0     | 0     | 0     | 0     | 0     | 0     | 0     | 0     | 0     | 0     | 0     |
|                                |     | 1時間値が0.1ppm以上0.2ppm以下の時間数 (時間) | 0     | 0     | 0     | 0     | 0     | 0     | 0     | 0     | 0     | 0     | 0     | 0     |
|                                |     | 日平均値が0.06ppmを超えた日数 (日)         | 0     | 0     | 0     | 0     | 0     | 0     | 0     | 0     | 0     | 0     | 0     | 0     |
| 日平均値が0.04ppm以上0.06ppm以下の日数 (日) | 0   | 0                              | 0     | 0     | 0     | 0     | 0     | 0     | 0     | 0     | 0     | 0     |       |       |





二酸化窒素 (NO<sub>2</sub> : 月間値)

| 市町村 | 測定局  | 項目                             | 昭和60年 |       |       |       |       |       |       |       |       | 昭和61年 |       |       |
|-----|------|--------------------------------|-------|-------|-------|-------|-------|-------|-------|-------|-------|-------|-------|-------|
|     |      |                                | 4月    | 5月    | 6月    | 7月    | 8月    | 9月    | 10月   | 11月   | 12月   | 1月    | 2月    | 3月    |
| 岬町  | 西畑   | 有効測定日数 (日)                     | 29    | 31    | 30    | 31    | 31    | 30    | 31    | 24    | 31    | 29    | 27    | 29    |
|     |      | 測定時間 (時間)                      | 706   | 739   | 715   | 739   | 733   | 714   | 741   | 589   | 732   | 721   | 664   | 703   |
|     |      | 月平均値 (ppm)                     | 0.008 | 0.008 | 0.007 | 0.005 | 0.005 | 0.008 | 0.007 | 0.003 | 0.007 | 0.006 | 0.005 | 0.009 |
|     |      | 1時間値の最高値 (ppm)                 | 0.042 | 0.076 | 0.037 | 0.037 | 0.032 | 0.039 | 0.061 | 0.030 | 0.087 | 0.044 | 0.068 | 0.052 |
|     |      | 日平均値の最高値 (ppm)                 | 0.019 | 0.016 | 0.019 | 0.009 | 0.011 | 0.017 | 0.023 | 0.015 | 0.024 | 0.021 | 0.030 | 0.025 |
|     |      | 1時間値が0.2ppmを超えた時間数 (時間)        | 0     | 0     | 0     | 0     | 0     | 0     | 0     | 0     | 0     | 0     | 0     | 0     |
|     |      | 1時間値が0.1ppm以上0.2ppm以下の時間数 (時間) | 0     | 0     | 0     | 0     | 0     | 0     | 0     | 0     | 0     | 0     | 0     | 0     |
|     |      | 日平均値が0.06ppmを超えた日数 (日)         | 0     | 0     | 0     | 0     | 0     | 0     | 0     | 0     | 0     | 0     | 0     | 0     |
|     |      | 日平均値が0.04ppm以上0.06ppm以下の日数 (日) | 0     | 0     | 0     | 0     | 0     | 0     | 0     | 0     | 0     | 0     | 0     | 0     |
| 大坂  | 淀原橋  | 有効測定日数 (日)                     | 30    | 31    | 30    | 30    | 25    | 30    | 29    | 30    | 30    | 30    | 27    | 31    |
|     |      | 測定時間 (時間)                      | 706   | 737   | 712   | 730   | 619   | 711   | 718   | 708   | 732   | 734   | 657   | 738   |
|     |      | 月平均値 (ppm)                     | 0.051 | 0.047 | 0.042 | 0.035 | 0.030 | 0.036 | 0.044 | 0.043 | 0.045 | 0.040 | 0.043 | 0.047 |
|     |      | 1時間値の最高値 (ppm)                 | 0.101 | 0.109 | 0.093 | 0.089 | 0.094 | 0.109 | 0.116 | 0.093 | 0.101 | 0.097 | 0.093 | 0.102 |
|     |      | 日平均値の最高値 (ppm)                 | 0.068 | 0.069 | 0.060 | 0.055 | 0.055 | 0.055 | 0.069 | 0.063 | 0.062 | 0.063 | 0.063 | 0.062 |
|     |      | 1時間値が0.2ppmを超えた時間数 (時間)        | 0     | 0     | 0     | 0     | 0     | 0     | 0     | 0     | 0     | 0     | 0     | 0     |
|     |      | 1時間値が0.1ppm以上0.2ppm以下の時間数 (時間) | 1     | 1     | 0     | 0     | 0     | 1     | 5     | 0     | 2     | 0     | 0     | 1     |
|     |      | 日平均値が0.06ppmを超えた日数 (日)         | 5     | 3     | 0     | 0     | 0     | 0     | 1     | 1     | 1     | 1     | 1     | 2     |
|     |      | 日平均値が0.04ppm以上0.06ppm以下の日数 (日) | 23    | 22    | 17    | 10    | 5     | 10    | 18    | 20    | 23    | 14    | 19    | 23    |
| 大坂  | 梅田新道 | 有効測定日数 (日)                     | 30    | 31    | 30    | 31    | 31    | 30    | 31    | 30    | 31    | 31    | 27    | 31    |
|     |      | 測定時間 (時間)                      | 715   | 736   | 715   | 739   | 739   | 715   | 738   | 715   | 740   | 740   | 658   | 740   |
|     |      | 月平均値 (ppm)                     | 0.052 | 0.049 | 0.045 | 0.040 | 0.031 | 0.042 | 0.046 | 0.044 | 0.045 | 0.042 | 0.046 | 0.051 |
|     |      | 1時間値の最高値 (ppm)                 | 0.115 | 0.111 | 0.117 | 0.118 | 0.117 | 0.131 | 0.120 | 0.106 | 0.107 | 0.109 | 0.103 | 0.125 |
|     |      | 日平均値の最高値 (ppm)                 | 0.078 | 0.081 | 0.067 | 0.063 | 0.071 | 0.069 | 0.078 | 0.063 | 0.065 | 0.071 | 0.066 | 0.070 |
|     |      | 1時間値が0.2ppmを超えた時間数 (時間)        | 0     | 0     | 0     | 0     | 0     | 0     | 0     | 0     | 0     | 0     | 0     | 0     |
|     |      | 1時間値が0.1ppm以上0.2ppm以下の時間数 (時間) | 13    | 6     | 6     | 2     | 8     | 6     | 13    | 1     | 3     | 5     | 1     | 3     |
|     |      | 日平均値が0.06ppmを超えた日数 (日)         | 8     | 3     | 1     | 2     | 2     | 1     | 3     | 2     | 1     | 1     | 2     | 5     |
|     |      | 日平均値が0.04ppm以上0.06ppm以下の日数 (日) | 18    | 21    | 20    | 11    | 6     | 13    | 21    | 20    | 24    | 19    | 20    | 25    |

二酸化窒素 (NO2 : 月間値)

| 市町村                            | 測定所    | 項目                             | 昭和60年 |       |       |       |       |       |       |       |       |       | 昭和61年 |       |    |
|--------------------------------|--------|--------------------------------|-------|-------|-------|-------|-------|-------|-------|-------|-------|-------|-------|-------|----|
|                                |        |                                | 4月    | 5月    | 6月    | 7月    | 8月    | 9月    | 10月   | 11月   | 12月   | 1月    | 2月    | 3月    |    |
| 大阪府                            | 出菜島小学校 | 有効測定日数 (日)                     | 30    | 31    | 30    | 31    | 31    | 30    | 31    | 30    | 31    | 31    | 31    | 27    | 31 |
|                                |        | 測定時間 (時間)                      | 713   | 738   | 716   | 739   | 738   | 716   | 737   | 714   | 731   | 740   | 663   | 740   |    |
|                                |        | 月平均値 (ppm)                     | 0.060 | 0.058 | 0.054 | 0.050 | 0.042 | 0.047 | 0.052 | 0.056 | 0.056 | 0.052 | 0.053 | 0.055 |    |
|                                |        | 1時間値の最高値 (ppm)                 | 0.137 | 0.154 | 0.152 | 0.174 | 0.152 | 0.179 | 0.151 | 0.125 | 0.123 | 0.132 | 0.109 | 0.110 |    |
|                                |        | 日平均値の最高値 (ppm)                 | 0.083 | 0.088 | 0.086 | 0.089 | 0.084 | 0.081 | 0.085 | 0.079 | 0.083 | 0.080 | 0.076 | 0.074 |    |
|                                |        | 1時間値が0.2ppmを超えた時間数 (時間)        | 0     | 0     | 0     | 0     | 0     | 0     | 0     | 0     | 0     | 0     | 0     | 0     |    |
|                                |        | 1時間値が0.1ppm以上0.2ppm以下の時間数 (時間) | 36    | 57    | 44    | 45    | 37    | 32    | 38    | 22    | 19    | 13    | 4     | 18    |    |
|                                |        | 日平均値が0.06ppmを超えた日数 (日)         | 15    | 19    | 10    | 9     | 4     | 7     | 9     | 10    | 11    | 6     | 5     | 14    |    |
| 日平均値が0.04ppm以上0.06ppm以下の日数 (日) | 13     | 6                              | 16    | 14    | 9     | 11    | 15    | 17    | 18    | 18    | 20    | 12    |       |       |    |
| 大阪府                            | 北粉浜小学校 | 有効測定日数 (日)                     | 30    | 31    | 30    | 31    | 31    | 30    | 31    | 30    | 31    | 31    | 28    | 31    |    |
|                                |        | 測定時間 (時間)                      | 713   | 737   | 716   | 738   | 739   | 716   | 735   | 715   | 740   | 740   | 663   | 740   |    |
|                                |        | 月平均値 (ppm)                     | 0.052 | 0.053 | 0.046 | 0.038 | 0.033 | 0.043 | 0.049 | 0.046 | 0.046 | 0.043 | 0.046 | 0.055 |    |
|                                |        | 1時間値の最高値 (ppm)                 | 0.119 | 0.123 | 0.125 | 0.126 | 0.126 | 0.160 | 0.139 | 0.115 | 0.146 | 0.106 | 0.090 | 0.116 |    |
|                                |        | 日平均値の最高値 (ppm)                 | 0.071 | 0.072 | 0.075 | 0.063 | 0.068 | 0.077 | 0.072 | 0.062 | 0.063 | 0.061 | 0.059 | 0.077 |    |
|                                |        | 1時間値が0.2ppmを超えた時間数 (時間)        | 0     | 0     | 0     | 0     | 0     | 0     | 0     | 0     | 0     | 0     | 0     | 0     |    |
|                                |        | 1時間値が0.1ppm以上0.2ppm以下の時間数 (時間) | 9     | 9     | 13    | 11    | 11    | 10    | 24    | 1     | 6     | 1     | 0     | 5     |    |
|                                |        | 日平均値が0.06ppmを超えた日数 (日)         | 5     | 8     | 3     | 2     | 2     | 1     | 4     | 1     | 2     | 1     | 0     | 7     |    |
| 日平均値が0.04ppm以上0.06ppm以下の日数 (日) | 21     | 20                             | 18    | 10    | 7     | 17    | 23    | 26    | 26    | 20    | 25    | 23    |       |       |    |
| 大阪府                            | 栴全町交差点 | 有効測定日数 (日)                     | 30    | 30    | 30    | 31    | 31    | 27    | 29    | 30    | 31    | 31    | 27    | 31    |    |
|                                |        | 測定時間 (時間)                      | 715   | 730   | 715   | 739   | 739   | 668   | 709   | 715   | 740   | 740   | 660   | 739   |    |
|                                |        | 月平均値 (ppm)                     | 0.057 | 0.054 | 0.053 | 0.041 | 0.035 | 0.046 | 0.053 | 0.046 | 0.048 | 0.040 | 0.046 | 0.054 |    |
|                                |        | 1時間値の最高値 (ppm)                 | 0.117 | 0.120 | 0.126 | 0.107 | 0.100 | 0.118 | 0.131 | 0.134 | 0.161 | 0.103 | 0.109 | 0.126 |    |
|                                |        | 日平均値の最高値 (ppm)                 | 0.079 | 0.074 | 0.075 | 0.065 | 0.066 | 0.068 | 0.084 | 0.075 | 0.072 | 0.066 | 0.078 | 0.077 |    |
|                                |        | 1時間値が0.2ppmを超えた時間数 (時間)        | 0     | 0     | 0     | 0     | 0     | 0     | 0     | 0     | 0     | 0     | 0     | 0     |    |
|                                |        | 1時間値が0.1ppm以上0.2ppm以下の時間数 (時間) | 15    | 5     | 13    | 5     | 1     | 9     | 23    | 7     | 12    | 2     | 6     | 8     |    |
|                                |        | 日平均値が0.06ppmを超えた日数 (日)         | 10    | 10    | 9     | 2     | 1     | 1     | 7     | 3     | 6     | 1     | 1     | 6     |    |
| 日平均値が0.04ppm以上0.06ppm以下の日数 (日) | 20     | 17                             | 17    | 13    | 10    | 18    | 19    | 19    | 19    | 14    | 21    | 22    |       |       |    |

二酸化窒素 (NO2 : 月間値)

| 市町村                            | 測定局     | 項目                             | 昭和60年 |       |       |       |       |       |       |       |       |       | 昭和61年 |       |  |
|--------------------------------|---------|--------------------------------|-------|-------|-------|-------|-------|-------|-------|-------|-------|-------|-------|-------|--|
|                                |         |                                | 4月    | 5月    | 6月    | 7月    | 8月    | 9月    | 10月   | 11月   | 12月   | 1月    | 2月    | 3月    |  |
| 大阪府                            | 新森小路小学校 | 有効測定日数 (日)                     | 30    | 30    | 30    | 31    | 31    | 30    | 31    | 30    | 30    | 31    | 27    | 31    |  |
|                                |         | 測定時間 (時間)                      | 714   | 732   | 716   | 738   | 737   | 715   | 740   | 713   | 730   | 739   | 663   | 738   |  |
|                                |         | 月平均値 (ppm)                     | 0.055 | 0.055 | 0.048 | 0.049 | 0.037 | 0.043 | 0.044 | 0.048 | 0.052 | 0.049 | 0.050 | 0.053 |  |
|                                |         | 1時間値の最高値 (ppm)                 | 0.156 | 0.150 | 0.134 | 0.171 | 0.172 | 0.183 | 0.135 | 0.113 | 0.129 | 0.131 | 0.127 | 0.126 |  |
|                                |         | 日平均値の最高値 (ppm)                 | 0.088 | 0.086 | 0.076 | 0.084 | 0.084 | 0.074 | 0.073 | 0.068 | 0.069 | 0.075 | 0.074 | 0.077 |  |
|                                |         | 1時間値が0.2ppmを超えた時間数 (時間)        | 0     | 0     | 0     | 0     | 0     | 0     | 0     | 0     | 0     | 0     | 0     | 0     |  |
|                                |         | 1時間値が0.1ppm以上0.2ppm以下の時間数 (時間) | 36    | 36    | 18    | 38    | 40    | 34    | 11    | 5     | 11    | 13    | 3     | 19    |  |
|                                |         | 日平均値が0.06ppmを超えた日数 (日)         | 10    | 11    | 5     | 8     | 5     | 7     | 2     | 2     | 6     | 5     | 4     | 11    |  |
| 大阪府                            | 海老江西小学校 | 有効測定日数 (日)                     | 30    | 31    | 30    | 25    | 31    | 30    | 31    | 24    | 31    | 31    | 28    | 31    |  |
|                                |         | 測定時間 (時間)                      | 711   | 739   | 715   | 663   | 740   | 715   | 737   | 610   | 739   | 739   | 666   | 739   |  |
|                                |         | 月平均値 (ppm)                     | 0.058 | 0.059 | 0.054 | 0.051 | 0.041 | 0.045 | 0.049 | 0.050 | 0.052 | 0.050 | 0.053 | 0.057 |  |
|                                |         | 1時間値の最高値 (ppm)                 | 0.143 | 0.142 | 0.153 | 0.207 | 0.166 | 0.174 | 0.149 | 0.113 | 0.121 | 0.143 | 0.110 | 0.114 |  |
|                                |         | 日平均値の最高値 (ppm)                 | 0.085 | 0.090 | 0.089 | 0.088 | 0.092 | 0.078 | 0.081 | 0.069 | 0.068 | 0.073 | 0.069 | 0.082 |  |
|                                |         | 1時間値が0.2ppmを超えた時間数 (時間)        | 0     | 0     | 0     | 1     | 0     | 0     | 0     | 0     | 0     | 0     | 0     | 0     |  |
|                                |         | 1時間値が0.1ppm以上0.2ppm以下の時間数 (時間) | 31    | 50    | 48    | 41    | 44    | 29    | 19    | 5     | 4     | 7     | 2     | 21    |  |
|                                |         | 日平均値が0.06ppmを超えた日数 (日)         | 12    | 15    | 12    | 7     | 5     | 6     | 4     | 3     | 3     | 3     | 6     | 13    |  |
| 大阪府                            | 今里交差点   | 有効測定日数 (日)                     | 30    | 31    | 30    | 28    | 31    | 30    | 31    | 30    | 31    | 31    | 28    | 31    |  |
|                                |         | 測定時間 (時間)                      | 715   | 736   | 716   | 694   | 740   | 715   | 740   | 716   | 740   | 740   | 664   | 740   |  |
|                                |         | 月平均値 (ppm)                     | 0.057 | 0.056 | 0.049 | 0.049 | 0.036 | 0.043 | 0.050 | 0.053 | 0.055 | 0.049 | 0.052 | 0.058 |  |
|                                |         | 1時間値の最高値 (ppm)                 | 0.157 | 0.146 | 0.132 | 0.178 | 0.149 | 0.173 | 0.136 | 0.133 | 0.124 | 0.126 | 0.123 | 0.134 |  |
|                                |         | 日平均値の最高値 (ppm)                 | 0.089 | 0.080 | 0.080 | 0.082 | 0.079 | 0.076 | 0.083 | 0.074 | 0.072 | 0.070 | 0.075 | 0.086 |  |
|                                |         | 1時間値が0.2ppmを超えた時間数 (時間)        | 0     | 0     | 0     | 0     | 0     | 0     | 0     | 0     | 0     | 0     | 0     | 0     |  |
|                                |         | 1時間値が0.1ppm以上0.2ppm以下の時間数 (時間) | 46    | 54    | 30    | 37    | 33    | 28    | 28    | 15    | 16    | 6     | 2     | 37    |  |
|                                |         | 日平均値が0.06ppmを超えた日数 (日)         | 11    | 13    | 7     | 6     | 3     | 5     | 3     | 5     | 5     | 4     | 5     | 13    |  |
| 日平均値が0.04ppm以上0.06ppm以下の日数 (日) | 15      | 13                             | 16    | 15    | 6     | 8     | 22    | 22    | 24    | 20    | 22    | 15    |       |       |  |

二酸化窒素 (NO2 : 月間値)

| 市町村                            | 測定局    | 項目                             | 昭和60年 |       |       |       |       |       |       |       |       |       | 昭和61年 |       |    |
|--------------------------------|--------|--------------------------------|-------|-------|-------|-------|-------|-------|-------|-------|-------|-------|-------|-------|----|
|                                |        |                                | 4月    | 5月    | 6月    | 7月    | 8月    | 9月    | 10月   | 11月   | 12月   | 1月    | 2月    | 3月    |    |
| 大阪府                            | 茨田中学校  | 有効測定日数 (日)                     | 30    | 31    | 30    | 29    | 31    | 30    | 31    | 30    | 31    | 31    | 31    | 28    | 31 |
|                                |        | 測定時間 (時間)                      | 710   | 737   | 716   | 710   | 736   | 715   | 739   | 715   | 739   | 740   | 668   | 740   |    |
|                                |        | 月平均値 (ppm)                     | 0.056 | 0.057 | 0.050 | 0.049 | 0.039 | 0.044 | 0.048 | 0.050 | 0.052 | 0.046 | 0.046 | 0.049 |    |
|                                |        | 1時間値の最高値 (ppm)                 | 0.153 | 0.161 | 0.124 | 0.144 | 0.128 | 0.153 | 0.137 | 0.116 | 0.141 | 0.126 | 0.110 | 0.120 |    |
|                                |        | 日平均値の最高値 (ppm)                 | 0.086 | 0.093 | 0.074 | 0.071 | 0.065 | 0.073 | 0.081 | 0.078 | 0.075 | 0.073 | 0.071 | 0.074 |    |
|                                |        | 1時間値が0.2ppmを超えた時間数 (時間)        | 0     | 0     | 0     | 0     | 0     | 0     | 0     | 0     | 0     | 0     | 0     | 0     |    |
|                                |        | 1時間値が0.1ppm以上0.2ppm以下の時間数 (時間) | 37    | 37    | 14    | 21    | 9     | 12    | 18    | 8     | 15    | 4     | 4     | 16    |    |
|                                |        | 日平均値が0.06ppmを超えた日数 (日)         | 11    | 13    | 8     | 5     | 2     | 3     | 4     | 4     | 6     | 4     | 3     | 6     |    |
| 日平均値が0.04ppm以上0.06ppm以下の日数 (日) | 12     | 13                             | 17    | 18    | 12    | 13    | 20    | 20    | 19    | 16    | 16    | 16    |       |       |    |
| 大阪府                            | 住之江交差点 | 有効測定日数 (日)                     | 24    | 31    | 25    | 31    | 31    | 27    | 31    | 30    | 31    | 31    | 28    | 31    |    |
|                                |        | 測定時間 (時間)                      | 589   | 739   | 623   | 738   | 739   | 698   | 732   | 712   | 740   | 738   | 665   | 736   |    |
|                                |        | 月平均値 (ppm)                     | 0.055 | 0.055 | 0.052 | 0.046 | 0.039 | 0.042 | 0.048 | 0.045 | 0.048 | 0.043 | 0.046 | 0.050 |    |
|                                |        | 1時間値の最高値 (ppm)                 | 0.155 | 0.134 | 0.166 | 0.170 | 0.143 | 0.191 | 0.172 | 0.118 | 0.153 | 0.142 | 0.110 | 0.131 |    |
|                                |        | 日平均値の最高値 (ppm)                 | 0.085 | 0.081 | 0.086 | 0.081 | 0.077 | 0.078 | 0.076 | 0.061 | 0.065 | 0.074 | 0.067 | 0.081 |    |
|                                |        | 1時間値が0.2ppmを超えた時間数 (時間)        | 0     | 0     | 0     | 0     | 0     | 0     | 0     | 0     | 0     | 0     | 0     | 0     |    |
|                                |        | 1時間値が0.1ppm以上0.2ppm以下の時間数 (時間) | 21    | 45    | 47    | 47    | 45    | 20    | 30    | 1     | 12    | 6     | 2     | 16    |    |
|                                |        | 日平均値が0.06ppmを超えた日数 (日)         | 8     | 11    | 8     | 5     | 4     | 2     | 5     | 2     | 4     | 3     | 2     | 8     |    |
| 日平均値が0.04ppm以上0.06ppm以下の日数 (日) | 12     | 14                             | 11    | 15    | 8     | 10    | 16    | 19    | 22    | 16    | 18    | 13    |       |       |    |
| 大阪府                            | 上新庄交差点 | 有効測定日数 (日)                     | 30    | 31    | 30    | 31    | 31    | 30    | 31    | 30    | 31    | 31    | 28    | 30    |    |
|                                |        | 測定時間 (時間)                      | 714   | 739   | 716   | 739   | 738   | 716   | 740   | 713   | 740   | 740   | 666   | 734   |    |
|                                |        | 月平均値 (ppm)                     | 0.050 | 0.047 | 0.041 | 0.037 | 0.027 | 0.037 | 0.041 | 0.043 | 0.048 | 0.044 | 0.047 | 0.051 |    |
|                                |        | 1時間値の最高値 (ppm)                 | 0.124 | 0.114 | 0.110 | 0.099 | 0.103 | 0.118 | 0.113 | 0.125 | 0.119 | 0.115 | 0.103 | 0.120 |    |
|                                |        | 日平均値の最高値 (ppm)                 | 0.078 | 0.072 | 0.057 | 0.059 | 0.055 | 0.059 | 0.069 | 0.069 | 0.067 | 0.072 | 0.071 | 0.069 |    |
|                                |        | 1時間値が0.2ppmを超えた時間数 (時間)        | 0     | 0     | 0     | 0     | 0     | 0     | 0     | 0     | 0     | 0     | 0     | 0     |    |
|                                |        | 1時間値が0.1ppm以上0.2ppm以下の時間数 (時間) | 20    | 4     | 3     | 0     | 1     | 6     | 6     | 4     | 4     | 5     | 1     | 6     |    |
|                                |        | 日平均値が0.06ppmを超えた日数 (日)         | 7     | 4     | 0     | 0     | 0     | 0     | 1     | 3     | 2     | 2     | 2     | 5     |    |
| 日平均値が0.04ppm以上0.06ppm以下の日数 (日) | 17     | 18                             | 19    | 12    | 5     | 9     | 15    | 14    | 25    | 18    | 24    | 23    |       |       |    |

二酸化窒素 (NO<sub>2</sub> : 月間値)

| 市町村 | 測定局   | 項目                             | 昭和60年 |       |       |       |       |       |       |       |       |       | 昭和61年 |       |  |
|-----|-------|--------------------------------|-------|-------|-------|-------|-------|-------|-------|-------|-------|-------|-------|-------|--|
|     |       |                                | 4月    | 5月    | 6月    | 7月    | 8月    | 9月    | 10月   | 11月   | 12月   | 1月    | 2月    | 3月    |  |
| 大坂  | 長居小学校 | 有効測定日数 (日)                     | 30    | 31    | 30    | 31    | 29    | 30    | 31    | 30    | 29    | 31    | 27    | 31    |  |
|     |       | 測定時間 (時間)                      | 714   | 734   | 716   | 740   | 714   | 716   | 739   | 716   | 708   | 740   | 662   | 738   |  |
|     |       | 月平均値 (ppm)                     | 0.060 | 0.056 | 0.054 | 0.045 | 0.042 | 0.046 | 0.055 | 0.048 | 0.050 | 0.042 | 0.046 | 0.054 |  |
|     |       | 1時間値の最高値 (ppm)                 | 0.122 | 0.123 | 0.133 | 0.146 | 0.118 | 0.147 | 0.145 | 0.163 | 0.138 | 0.117 | 0.111 | 0.121 |  |
|     |       | 日平均値の最高値 (ppm)                 | 0.083 | 0.082 | 0.078 | 0.077 | 0.074 | 0.075 | 0.081 | 0.075 | 0.072 | 0.070 | 0.070 | 0.081 |  |
|     |       | 1時間値が0.2ppmを超えた時間数 (時間)        | 0     | 0     | 0     | 0     | 0     | 0     | 0     | 0     | 0     | 0     | 0     | 0     |  |
|     |       | 1時間値が0.1ppm以上0.2ppm以下の時間数 (時間) | 25    | 15    | 17    | 27    | 12    | 14    | 29    | 8     | 12    | 2     | 3     | 13    |  |
|     |       | 日平均値が0.06ppmを超えた日数 (日)         | 14    | 14    | 10    | 5     | 3     | 2     | 9     | 4     | 7     | 1     | 2     | 8     |  |
|     |       | 日平均値が0.04ppm以上0.06ppm以下の日数 (日) | 14    | 15    | 17    | 12    | 12    | 20    | 19    | 21    | 18    | 19    | 21    | 20    |  |
| 堺   | 市役所   | 有効測定日数 (日)                     | 30    | 31    | 28    | 29    | 30    | 29    | 31    | 28    | 29    | 31    | 28    | 29    |  |
|     |       | 測定時間 (時間)                      | 712   | 742   | 702   | 715   | 736   | 705   | 739   | 703   | 718   | 743   | 667   | 721   |  |
|     |       | 月平均値 (ppm)                     | 0.047 | 0.046 | 0.041 | 0.039 | 0.026 | 0.032 | 0.046 | 0.047 | 0.050 | 0.038 | 0.042 | 0.046 |  |
|     |       | 1時間値の最高値 (ppm)                 | 0.116 | 0.108 | 0.105 | 0.117 | 0.082 | 0.086 | 0.127 | 0.176 | 0.116 | 0.106 | 0.103 | 0.111 |  |
|     |       | 日平均値の最高値 (ppm)                 | 0.065 | 0.065 | 0.061 | 0.068 | 0.045 | 0.046 | 0.069 | 0.074 | 0.070 | 0.069 | 0.065 | 0.069 |  |
|     |       | 1時間値が0.2ppmを超えた時間数 (時間)        | 0     | 0     | 0     | 0     | 0     | 0     | 0     | 0     | 0     | 0     | 0     | 0     |  |
|     |       | 1時間値が0.1ppm以上0.2ppm以下の時間数 (時間) | 2     | 1     | 1     | 7     | 0     | 0     | 16    | 12    | 7     | 2     | 2     | 3     |  |
|     |       | 日平均値が0.06ppmを超えた日数 (日)         | 2     | 2     | 1     | 2     | 0     | 0     | 3     | 4     | 5     | 1     | 1     | 1     |  |
|     |       | 日平均値が0.04ppm以上0.06ppm以下の日数 (日) | 22    | 22    | 14    | 10    | 1     | 4     | 19    | 18    | 21    | 11    | 17    | 22    |  |
| 堺   | 第2区和  | 有効測定日数 (日)                     | 30    | 31    | 29    | 29    | 31    | 30    | 31    | 29    | 26    | 31    | 21    | 31    |  |
|     |       | 測定時間 (時間)                      | 711   | 742   | 713   | 719   | 742   | 716   | 740   | 714   | 650   | 743   | 503   | 743   |  |
|     |       | 月平均値 (ppm)                     | 0.039 | 0.036 | 0.033 | 0.023 | 0.020 | 0.029 | 0.039 | 0.032 | 0.034 | 0.026 | 0.027 | 0.040 |  |
|     |       | 1時間値の最高値 (ppm)                 | 0.093 | 0.098 | 0.091 | 0.083 | 0.087 | 0.094 | 0.108 | 0.161 | 0.114 | 0.115 | 0.070 | 0.123 |  |
|     |       | 日平均値の最高値 (ppm)                 | 0.051 | 0.053 | 0.047 | 0.042 | 0.039 | 0.051 | 0.061 | 0.071 | 0.064 | 0.067 | 0.041 | 0.068 |  |
|     |       | 1時間値が0.2ppmを超えた時間数 (時間)        | 0     | 0     | 0     | 0     | 0     | 0     | 0     | 0     | 0     | 0     | 0     | 0     |  |
|     |       | 1時間値が0.1ppm以上0.2ppm以下の時間数 (時間) | 0     | 0     | 0     | 0     | 0     | 0     | 4     | 9     | 6     | 3     | 0     | 4     |  |
|     |       | 日平均値が0.06ppmを超えた日数 (日)         | 0     | 0     | 0     | 0     | 0     | 0     | 1     | 1     | 2     | 1     | 0     | 2     |  |
|     |       | 日平均値が0.04ppm以上0.06ppm以下の日数 (日) | 16    | 9     | 7     | 1     | 0     | 6     | 14    | 9     | 6     | 4     | 1     | 15    |  |

二酸化窒素 (NO<sub>2</sub> : 月間値)

| 市町村                            | 測定局   | 項目                             | 昭和60年 |       |       |       |       |       |       |       |       |       | 昭和61年 |       |  |
|--------------------------------|-------|--------------------------------|-------|-------|-------|-------|-------|-------|-------|-------|-------|-------|-------|-------|--|
|                                |       |                                | 4月    | 5月    | 6月    | 7月    | 8月    | 9月    | 10月   | 11月   | 12月   | 1月    | 2月    | 3月    |  |
| 豊中市                            | 豊中市役所 | 有効測定日数 (日)                     | 30    | 31    | 30    | 29    | 31    | 30    | 31    | 30    | 31    | 31    | 28    | 31    |  |
|                                |       | 測定時間 (時間)                      | 711   | 733   | 708   | 717   | 732   | 715   | 731   | 710   | 734   | 731   | 664   | 731   |  |
|                                |       | 月平均値 (ppm)                     | 0.034 | 0.034 | 0.029 | 0.027 | 0.020 | 0.027 | 0.031 | 0.033 | 0.038 | 0.034 | 0.036 | 0.039 |  |
|                                |       | 1時間値の最高値 (ppm)                 | 0.085 | 0.096 | 0.076 | 0.069 | 0.077 | 0.083 | 0.099 | 0.097 | 0.089 | 0.090 | 0.091 | 0.093 |  |
|                                |       | 日平均値の最高値 (ppm)                 | 0.052 | 0.060 | 0.043 | 0.044 | 0.037 | 0.043 | 0.052 | 0.051 | 0.050 | 0.060 | 0.057 | 0.056 |  |
|                                |       | 1時間値が0.2ppmを超えた時間数 (時間)        | 0     | 0     | 0     | 0     | 0     | 0     | 0     | 0     | 0     | 0     | 0     | 0     |  |
|                                |       | 1時間値が0.1ppm以上0.2ppm以下の時間数 (時間) | 0     | 0     | 0     | 0     | 0     | 0     | 0     | 0     | 0     | 0     | 0     | 0     |  |
|                                |       | 日平均値が0.06ppmを超えた日数 (日)         | 0     | 0     | 0     | 0     | 0     | 0     | 0     | 0     | 0     | 0     | 0     | 0     |  |
| 日平均値が0.04ppm以上0.06ppm以下の日数 (日) | 8     | 8                              | 3     | 1     | 0     | 3     | 3     | 5     | 15    | 6     | 6     | 14    |       |       |  |
| 豊中市                            | 千里    | 有効測定日数 (日)                     | 30    | 31    | 30    | 31    | 31    | 29    | 31    | 30    | 31    | 31    | 28    | 30    |  |
|                                |       | 測定時間 (時間)                      | 714   | 742   | 717   | 742   | 742   | 708   | 742   | 718   | 741   | 741   | 670   | 732   |  |
|                                |       | 月平均値 (ppm)                     | 0.029 | 0.026 | 0.023 | 0.024 | 0.017 | 0.022 | 0.019 | 0.024 | 0.028 | 0.024 | 0.023 | 0.026 |  |
|                                |       | 1時間値の最高値 (ppm)                 | 0.085 | 0.066 | 0.060 | 0.059 | 0.045 | 0.094 | 0.062 | 0.077 | 0.071 | 0.076 | 0.064 | 0.083 |  |
|                                |       | 日平均値の最高値 (ppm)                 | 0.054 | 0.042 | 0.038 | 0.042 | 0.028 | 0.044 | 0.035 | 0.045 | 0.049 | 0.054 | 0.049 | 0.056 |  |
|                                |       | 1時間値が0.2ppmを超えた時間数 (時間)        | 0     | 0     | 0     | 0     | 0     | 0     | 0     | 0     | 0     | 0     | 0     | 0     |  |
|                                |       | 1時間値が0.1ppm以上0.2ppm以下の時間数 (時間) | 0     | 0     | 0     | 0     | 0     | 0     | 0     | 0     | 0     | 0     | 0     | 0     |  |
|                                |       | 日平均値が0.06ppmを超えた日数 (日)         | 0     | 0     | 0     | 0     | 0     | 0     | 0     | 0     | 0     | 0     | 0     | 0     |  |
| 日平均値が0.04ppm以上0.06ppm以下の日数 (日) | 4     | 2                              | 0     | 1     | 0     | 2     | 0     | 2     | 4     | 1     | 2     | 5     |       |       |  |
| 吹田                             | 泉町    | 有効測定日数 (日)                     | 27    | 30    | 30    | 31    | 31    | 30    | 31    | 30    | 31    | 28    | 31    |       |  |
|                                |       | 測定時間 (時間)                      | 667   | 734   | 718   | 742   | 741   | 718   | 741   | 719   | 740   | 731   | 669   | 741   |  |
|                                |       | 月平均値 (ppm)                     | 0.043 | 0.042 | 0.038 | 0.035 | 0.025 | 0.038 | 0.043 | 0.046 | 0.048 | 0.041 | 0.041 | 0.044 |  |
|                                |       | 1時間値の最高値 (ppm)                 | 0.114 | 0.100 | 0.098 | 0.084 | 0.094 | 0.103 | 0.153 | 0.118 | 0.109 | 0.107 | 0.082 | 0.096 |  |
|                                |       | 日平均値の最高値 (ppm)                 | 0.067 | 0.064 | 0.052 | 0.054 | 0.050 | 0.060 | 0.081 | 0.070 | 0.065 | 0.066 | 0.063 | 0.061 |  |
|                                |       | 1時間値が0.2ppmを超えた時間数 (時間)        | 0     | 0     | 0     | 0     | 0     | 0     | 0     | 0     | 0     | 0     | 0     | 0     |  |
|                                |       | 1時間値が0.1ppm以上0.2ppm以下の時間数 (時間) | 3     | 1     | 0     | 0     | 0     | 3     | 8     | 2     | 3     | 3     | 0     | 0     |  |
|                                |       | 日平均値が0.06ppmを超えた日数 (日)         | 3     | 3     | 0     | 0     | 0     | 0     | 1     | 3     | 2     | 1     | 1     | 1     |  |
| 日平均値が0.04ppm以上0.06ppm以下の日数 (日) | 13    | 15                             | 14    | 11    | 3     | 11    | 18    | 18    | 26    | 13    | 13    | 19    |       |       |  |

二酸化窒素 (NO2 : 月間値)

| 市町村 | 測定局    | 項目                             | 昭和60年 |       |       |       |       |       |       |       |       |       | 昭和61年 |       |    |
|-----|--------|--------------------------------|-------|-------|-------|-------|-------|-------|-------|-------|-------|-------|-------|-------|----|
|     |        |                                | 4月    | 5月    | 6月    | 7月    | 8月    | 9月    | 10月   | 11月   | 12月   | 1月    | 2月    | 3月    |    |
| 守口  | 淀川工業高校 | 有効測定日数 (日)                     | 24    | 29    | 30    | 31    | 31    | 30    | 31    | 30    | 31    | 31    | 31    | 28    | 31 |
|     |        | 測定時間 (時間)                      | 583   | 699   | 711   | 737   | 737   | 715   | 732   | 712   | 738   | 738   | 667   | 735   |    |
|     |        | 月平均値 (ppm)                     | 0.054 | 0.049 | 0.046 | 0.040 | 0.034 | 0.038 | 0.042 | 0.045 | 0.048 | 0.045 | 0.045 | 0.048 |    |
|     |        | 1時間値の最高値 (ppm)                 | 0.125 | 0.123 | 0.112 | 0.141 | 0.127 | 0.131 | 0.126 | 0.111 | 0.113 | 0.103 | 0.108 | 0.109 |    |
|     |        | 日平均値の最高値 (ppm)                 | 0.075 | 0.064 | 0.067 | 0.065 | 0.065 | 0.058 | 0.067 | 0.062 | 0.065 | 0.063 | 0.063 | 0.065 |    |
|     |        | 1時間値が0.2ppmを超えた時間数 (時間)        | 0     | 0     | 0     | 0     | 0     | 0     | 0     | 0     | 0     | 0     | 0     | 0     |    |
|     |        | 1時間値が0.1ppm以上0.2ppm以下の時間数 (時間) | 13    | 6     | 3     | 11    | 7     | 7     | 1     | 1     | 4     | 2     | 1     | 3     |    |
|     |        | 日平均値が0.06ppmを超えた日数 (日)         | 8     | 2     | 2     | 1     | 3     | 0     | 1     | 1     | 2     | 2     | 2     | 3     |    |
|     |        | 日平均値が0.04ppm以上0.06ppm以下の日数 (日) | 14    | 23    | 19    | 12    | 6     | 11    | 20    | 20    | 23    | 21    | 15    | 22    |    |
| 八尾  | 八尾市立病院 | 有効測定日数 (日)                     | 30    | 31    | 30    | 31    | 31    | 30    | 31    | 30    | 31    | 31    | 28    | 31    |    |
|     |        | 測定時間 (時間)                      | 710   | 734   | 712   | 734   | 735   | 714   | 730   | 710   | 736   | 735   | 665   | 737   |    |
|     |        | 月平均値 (ppm)                     | 0.046 | 0.042 | 0.041 | 0.035 | 0.033 | 0.033 | 0.041 | 0.038 | 0.047 | 0.042 | 0.043 | 0.045 |    |
|     |        | 1時間値の最高値 (ppm)                 | 0.099 | 0.095 | 0.102 | 0.100 | 0.082 | 0.127 | 0.120 | 0.124 | 0.156 | 0.153 | 0.120 | 0.108 |    |
|     |        | 日平均値の最高値 (ppm)                 | 0.063 | 0.056 | 0.060 | 0.054 | 0.054 | 0.058 | 0.066 | 0.057 | 0.070 | 0.072 | 0.069 | 0.067 |    |
|     |        | 1時間値が0.2ppmを超えた時間数 (時間)        | 0     | 0     | 0     | 0     | 0     | 0     | 0     | 0     | 0     | 0     | 0     | 0     |    |
|     |        | 1時間値が0.1ppm以上0.2ppm以下の時間数 (時間) | 0     | 0     | 2     | 1     | 0     | 2     | 6     | 3     | 6     | 8     | 5     | 2     |    |
|     |        | 日平均値が0.06ppmを超えた日数 (日)         | 2     | 0     | 0     | 0     | 0     | 0     | 1     | 0     | 3     | 1     | 2     | 2     |    |
|     |        | 日平均値が0.04ppm以上0.06ppm以下の日数 (日) | 19    | 18    | 17    | 9     | 9     | 9     | 14    | 10    | 20    | 17    | 15    | 21    |    |
| 松原  | 松原市役所  | 有効測定日数 (日)                     | 29    | 31    | 30    | 31    | 31    | 30    | 31    | 30    | 31    | 31    | 28    | 31    |    |
|     |        | 測定時間 (時間)                      | 707   | 734   | 711   | 735   | 737   | 711   | 731   | 707   | 734   | 735   | 666   | 736   |    |
|     |        | 月平均値 (ppm)                     | 0.037 | 0.031 | 0.029 | 0.026 | 0.021 | 0.025 | 0.031 | 0.031 | 0.038 | 0.032 | 0.037 | 0.035 |    |
|     |        | 1時間値の最高値 (ppm)                 | 0.105 | 0.095 | 0.103 | 0.093 | 0.108 | 0.107 | 0.112 | 0.109 | 0.099 | 0.109 | 0.101 | 0.103 |    |
|     |        | 日平均値の最高値 (ppm)                 | 0.065 | 0.061 | 0.048 | 0.044 | 0.048 | 0.053 | 0.050 | 0.045 | 0.057 | 0.058 | 0.058 | 0.060 |    |
|     |        | 1時間値が0.2ppmを超えた時間数 (時間)        | 0     | 0     | 0     | 0     | 0     | 0     | 0     | 0     | 0     | 0     | 0     | 0     |    |
|     |        | 1時間値が0.1ppm以上0.2ppm以下の時間数 (時間) | 5     | 0     | 1     | 0     | 1     | 2     | 4     | 2     | 0     | 4     | 1     | 2     |    |
|     |        | 日平均値が0.06ppmを超えた日数 (日)         | 1     | 1     | 0     | 0     | 0     | 0     | 0     | 0     | 0     | 0     | 0     | 0     |    |
|     |        | 日平均値が0.04ppm以上0.06ppm以下の日数 (日) | 10    | 3     | 3     | 3     | 3     | 1     | 5     | 3     | 12    | 8     | 9     | 12    |    |



二酸化窒素 (NO2 : 月間値)

| 市町村  | 測定局        | 項目                             | 昭和60年 |       |       |       |       |       |       |       |       |       |       |       | 昭和61年 |    |  |
|------|------------|--------------------------------|-------|-------|-------|-------|-------|-------|-------|-------|-------|-------|-------|-------|-------|----|--|
|      |            |                                | 4月    | 5月    | 6月    | 7月    | 8月    | 9月    | 10月   | 11月   | 12月   | 1月    | 2月    | 3月    |       |    |  |
| 津市役所 | 旗本         | 有効測定日数 (日)                     | 30    | 31    | 30    | 31    | 31    | 30    | 31    | 30    | 31    | 30    | 31    | 31    | 28    | 31 |  |
|      |            | 測定時間 (時間)                      | 710   | 732   | 714   | 735   | 738   | 709   | 733   | 710   | 737   | 733   | 665   | 738   |       |    |  |
|      |            | 月平均値 (ppm)                     | 0.038 | 0.036 | 0.034 | 0.036 | 0.025 | 0.033 | 0.034 | 0.037 | 0.042 | 0.038 | 0.039 | 0.041 |       |    |  |
|      |            | 1時間値の最高値 (ppm)                 | 0.118 | 0.094 | 0.103 | 0.148 | 0.120 | 0.148 | 0.110 | 0.107 | 0.110 | 0.104 | 0.090 | 0.101 |       |    |  |
|      |            | 日平均値の最高値 (ppm)                 | 0.066 | 0.054 | 0.055 | 0.057 | 0.063 | 0.057 | 0.056 | 0.053 | 0.054 | 0.057 | 0.056 | 0.055 |       |    |  |
|      |            | 1時間値が0.2ppmを超えた時間数 (時間)        | 0     | 0     | 0     | 0     | 0     | 0     | 0     | 0     | 0     | 0     | 0     | 0     |       |    |  |
|      |            | 1時間値が0.1ppm以上0.2ppm以下の時間数 (時間) | 7     | 0     | 1     | 18    | 16    | 12    | 1     | 1     | 1     | 1     | 0     | 1     |       |    |  |
|      |            | 日平均値が0.06ppmを超えた日数 (日)         | 1     | 0     | 0     | 0     | 2     | 0     | 0     | 0     | 0     | 0     | 0     | 0     |       |    |  |
| 東大阪  | 大市公密監視センター | 有効測定日数 (日)                     | 29    | 31    | 30    | 31    | 30    | 28    | 30    | 30    | 31    | 31    | 28    | 30    |       |    |  |
|      |            | 測定時間 (時間)                      | 715   | 744   | 720   | 744   | 736   | 674   | 734   | 720   | 744   | 744   | 672   | 731   |       |    |  |
|      |            | 月平均値 (ppm)                     | 0.027 | 0.026 | 0.023 | 0.019 | 0.014 | 0.019 | 0.021 | 0.022 | 0.026 | 0.022 | 0.021 | 0.024 |       |    |  |
|      |            | 1時間値の最高値 (ppm)                 | 0.077 | 0.060 | 0.064 | 0.052 | 0.042 | 0.061 | 0.059 | 0.067 | 0.079 | 0.085 | 0.063 | 0.067 |       |    |  |
|      |            | 日平均値の最高値 (ppm)                 | 0.046 | 0.038 | 0.032 | 0.026 | 0.025 | 0.028 | 0.035 | 0.037 | 0.046 | 0.043 | 0.036 | 0.039 |       |    |  |
|      |            | 1時間値が0.2ppmを超えた時間数 (時間)        | 0     | 0     | 0     | 0     | 0     | 0     | 0     | 0     | 0     | 0     | 0     | 0     |       |    |  |
|      |            | 1時間値が0.1ppm以上0.2ppm以下の時間数 (時間) | 0     | 0     | 0     | 0     | 0     | 0     | 0     | 0     | 0     | 0     | 0     | 0     |       |    |  |
|      |            | 日平均値が0.06ppmを超えた日数 (日)         | 0     | 0     | 0     | 0     | 0     | 0     | 0     | 0     | 0     | 0     | 0     | 0     |       |    |  |
| 岸和田  | 泉南府民センター   | 有効測定日数 (日)                     | 28    | 31    | 30    | 29    | 26    | 29    | 25    | 30    | 31    | 31    | 28    | 31    |       |    |  |
|      |            | 測定時間 (時間)                      | 682   | 734   | 710   | 709   | 640   | 700   | 625   | 709   | 736   | 736   | 665   | 735   |       |    |  |
|      |            | 月平均値 (ppm)                     | 0.037 | 0.036 | 0.032 | 0.027 | 0.025 | 0.027 | 0.033 | 0.028 | 0.032 | 0.028 | 0.029 | 0.034 |       |    |  |
|      |            | 1時間値の最高値 (ppm)                 | 0.083 | 0.091 | 0.116 | 0.072 | 0.088 | 0.085 | 0.089 | 0.084 | 0.102 | 0.119 | 0.085 | 0.101 |       |    |  |
|      |            | 日平均値の最高値 (ppm)                 | 0.050 | 0.056 | 0.046 | 0.040 | 0.042 | 0.040 | 0.050 | 0.046 | 0.065 | 0.054 | 0.051 | 0.059 |       |    |  |
|      |            | 1時間値が0.2ppmを超えた時間数 (時間)        | 0     | 0     | 0     | 0     | 0     | 0     | 0     | 0     | 0     | 0     | 0     | 0     |       |    |  |
|      |            | 1時間値が0.1ppm以上0.2ppm以下の時間数 (時間) | 0     | 0     | 3     | 0     | 0     | 0     | 0     | 0     | 1     | 3     | 0     | 1     |       |    |  |
|      |            | 日平均値が0.06ppmを超えた日数 (日)         | 0     | 0     | 0     | 0     | 0     | 0     | 0     | 0     | 1     | 0     | 0     | 0     |       |    |  |
| 岸和田  | 泉南府民センター   | 日平均値が0.04ppm以上0.06ppm以下の日数 (日) | 8     | 12    | 8     | 2     | 2     | 1     | 7     | 3     | 7     | 5     | 2     | 7     |       |    |  |

二酸化窒素 (NO<sub>2</sub> : 月間値)

| 市町村                            | 測定局    | 項目                             | 昭和60年 |       |       |       |       |       |       |       |       | 昭和61年 |       |       |
|--------------------------------|--------|--------------------------------|-------|-------|-------|-------|-------|-------|-------|-------|-------|-------|-------|-------|
|                                |        |                                | 4月    | 5月    | 6月    | 7月    | 8月    | 9月    | 10月   | 11月   | 12月   | 1月    | 2月    | 3月    |
| 岸和田市役所                         | 岸和田市役所 | 有効測定日数 (日)                     | 30    | 31    | 30    | 31    | 31    | 30    | 29    | 27    | 31    | 31    | 28    | 31    |
|                                |        | 測定時間 (時間)                      | 715   | 739   | 720   | 741   | 741   | 715   | 711   | 667   | 741   | 742   | 666   | 742   |
|                                |        | 月平均値 (ppm)                     | 0.034 | 0.029 | 0.026 | 0.021 | 0.018 | 0.023 | 0.025 | 0.021 | 0.022 | 0.017 | 0.017 | 0.027 |
|                                |        | 1時間値の最高値 (ppm)                 | 0.093 | 0.075 | 0.079 | 0.059 | 0.067 | 0.060 | 0.060 | 0.061 | 0.080 | 0.077 | 0.048 | 0.092 |
|                                |        | 日平均値の最高値 (ppm)                 | 0.050 | 0.044 | 0.042 | 0.028 | 0.027 | 0.035 | 0.038 | 0.037 | 0.048 | 0.037 | 0.032 | 0.051 |
|                                |        | 1時間値が0.2ppmを超えた時間数 (時間)        | 0     | 0     | 0     | 0     | 0     | 0     | 0     | 0     | 0     | 0     | 0     | 0     |
|                                |        | 1時間値が0.1ppm以上0.2ppm以下の時間数 (時間) | 0     | 0     | 0     | 0     | 0     | 0     | 0     | 0     | 0     | 0     | 0     | 0     |
|                                |        | 日平均値が0.06ppmを超えた日数 (日)         | 0     | 0     | 0     | 0     | 0     | 0     | 0     | 0     | 0     | 0     | 0     | 0     |
|                                |        | 日平均値が0.04ppm以上0.06ppm以下の日数 (日) | 7     | 4     | 3     | 0     | 0     | 0     | 0     | 0     | 3     | 0     | 0     | 2     |
| 高槻市役所                          | 高槻市役所  | 有効測定日数 (日)                     | 30    | 30    | 30    | 31    | 31    | 30    | 31    | 30    | 31    | 28    | 28    | 31    |
|                                |        | 測定時間 (時間)                      | 709   | 734   | 712   | 732   | 735   | 711   | 729   | 711   | 737   | 708   | 666   | 735   |
|                                |        | 月平均値 (ppm)                     | 0.044 | 0.040 | 0.041 | 0.035 | 0.029 | 0.032 | 0.038 | 0.036 | 0.041 | 0.037 | 0.041 | 0.043 |
|                                |        | 1時間値の最高値 (ppm)                 | 0.135 | 0.094 | 0.109 | 0.097 | 0.087 | 0.087 | 0.133 | 0.106 | 0.111 | 0.096 | 0.094 | 0.094 |
|                                |        | 日平均値の最高値 (ppm)                 | 0.063 | 0.056 | 0.062 | 0.053 | 0.050 | 0.053 | 0.060 | 0.064 | 0.056 | 0.065 | 0.067 | 0.060 |
|                                |        | 1時間値が0.2ppmを超えた時間数 (時間)        | 0     | 0     | 0     | 0     | 0     | 0     | 0     | 0     | 0     | 0     | 0     | 0     |
|                                |        | 1時間値が0.1ppm以上0.2ppm以下の時間数 (時間) | 3     | 0     | 2     | 0     | 0     | 0     | 3     | 2     | 5     | 0     | 0     | 0     |
|                                |        | 日平均値が0.06ppmを超えた日数 (日)         | 1     | 0     | 1     | 0     | 0     | 0     | 0     | 1     | 0     | 1     | 2     | 0     |
| 日平均値が0.04ppm以上0.06ppm以下の日数 (日) | 18     | 16                             | 14    | 9     | 6     | 6     | 14    | 7     | 19    | 10    | 11    | 21    |       |       |
| 河内長野市                          | 河内長野市  | 有効測定日数 (日)                     | 30    | 29    | 25    | 31    | 30    | 30    | 31    | 30    | 31    | 31    | 27    | 31    |
|                                |        | 測定時間 (時間)                      | 708   | 712   | 621   | 727   | 733   | 709   | 731   | 707   | 736   | 737   | 657   | 735   |
|                                |        | 月平均値 (ppm)                     | 0.023 | 0.021 | 0.018 | 0.016 | 0.013 | 0.015 | 0.019 | 0.021 | 0.023 | 0.022 | 0.023 | 0.025 |
|                                |        | 1時間値の最高値 (ppm)                 | 0.066 | 0.064 | 0.046 | 0.041 | 0.034 | 0.047 | 0.069 | 0.064 | 0.088 | 0.084 | 0.060 | 0.069 |
|                                |        | 日平均値の最高値 (ppm)                 | 0.034 | 0.030 | 0.026 | 0.024 | 0.020 | 0.026 | 0.028 | 0.030 | 0.035 | 0.035 | 0.033 | 0.036 |
|                                |        | 1時間値が0.2ppmを超えた時間数 (時間)        | 0     | 0     | 0     | 0     | 0     | 0     | 0     | 0     | 0     | 0     | 0     | 0     |
|                                |        | 1時間値が0.1ppm以上0.2ppm以下の時間数 (時間) | 0     | 0     | 0     | 0     | 0     | 0     | 0     | 0     | 0     | 0     | 0     | 0     |
|                                |        | 日平均値が0.06ppmを超えた日数 (日)         | 0     | 0     | 0     | 0     | 0     | 0     | 0     | 0     | 0     | 0     | 0     | 0     |
| 日平均値が0.04ppm以上0.06ppm以下の日数 (日) | 0      | 0                              | 0     | 0     | 0     | 0     | 0     | 0     | 0     | 0     | 0     | 0     |       |       |

二酸化窒素 (NO<sub>2</sub> : 月間値)

| 市町村                            | 測定局    | 項目                             | 昭和60年 |       |       |       |       |       |       |       |       | 昭和61年 |       |       |
|--------------------------------|--------|--------------------------------|-------|-------|-------|-------|-------|-------|-------|-------|-------|-------|-------|-------|
|                                |        |                                | 4月    | 5月    | 6月    | 7月    | 8月    | 9月    | 10月   | 11月   | 12月   | 1月    | 2月    | 3月    |
| 和泉市                            | 国府小学校  | 有効測定日数 (日)                     | 30    | 31    | 30    | 30    | 31    | 30    | 31    | 30    | 31    | 30    | 28    | 30    |
|                                |        | 測定時間 (時間)                      | 705   | 735   | 713   | 730   | 737   | 712   | 724   | 710   | 733   | 731   | 663   | 727   |
|                                |        | 月平均値 (ppm)                     | 0.036 | 0.035 | 0.033 | 0.026 | 0.023 | 0.029 | 0.033 | 0.029 | 0.031 | 0.028 | 0.032 | 0.037 |
|                                |        | 1時間値の最高値 (ppm)                 | 0.100 | 0.091 | 0.103 | 0.095 | 0.089 | 0.105 | 0.090 | 0.125 | 0.101 | 0.115 | 0.097 | 0.107 |
|                                |        | 日平均値の最高値 (ppm)                 | 0.047 | 0.053 | 0.046 | 0.039 | 0.034 | 0.044 | 0.048 | 0.054 | 0.056 | 0.057 | 0.056 | 0.056 |
|                                |        | 1時間値が0.2ppmを超えた時間数 (時間)        | 0     | 0     | 0     | 0     | 0     | 0     | 0     | 0     | 0     | 0     | 0     | 0     |
|                                |        | 1時間値が0.1ppm以上0.2ppm以下の時間数 (時間) | 1     | 0     | 1     | 0     | 0     | 1     | 0     | 2     | 1     | 3     | 0     | 1     |
|                                |        | 日平均値が0.06ppmを超えた日数 (日)         | 0     | 0     | 0     | 0     | 0     | 0     | 0     | 0     | 0     | 0     | 0     | 0     |
| 藤井寺市                           | 藤井寺市役所 | 有効測定日数 (日)                     | 29    | 31    | 30    | 31    | 31    | 28    | 30    | 30    | 31    | 31    | 27    | 29    |
|                                |        | 測定時間 (時間)                      | 706   | 735   | 712   | 731   | 737   | 683   | 730   | 711   | 736   | 735   | 657   | 710   |
|                                |        | 月平均値 (ppm)                     | 0.034 | 0.033 | 0.028 | 0.024 | 0.020 | 0.025 | 0.031 | 0.031 | 0.033 | 0.029 | 0.028 | 0.036 |
|                                |        | 1時間値の最高値 (ppm)                 | 0.089 | 0.085 | 0.091 | 0.078 | 0.071 | 0.069 | 0.089 | 0.124 | 0.091 | 0.098 | 0.070 | 0.102 |
|                                |        | 日平均値の最高値 (ppm)                 | 0.046 | 0.049 | 0.038 | 0.035 | 0.032 | 0.043 | 0.051 | 0.053 | 0.057 | 0.050 | 0.046 | 0.057 |
|                                |        | 1時間値が0.2ppmを超えた時間数 (時間)        | 0     | 0     | 0     | 0     | 0     | 0     | 0     | 0     | 0     | 0     | 0     | 0     |
|                                |        | 1時間値が0.1ppm以上0.2ppm以下の時間数 (時間) | 0     | 0     | 0     | 0     | 0     | 0     | 0     | 3     | 0     | 0     | 0     | 2     |
|                                |        | 日平均値が0.06ppmを超えた日数 (日)         | 0     | 0     | 0     | 0     | 0     | 0     | 0     | 0     | 0     | 0     | 0     | 0     |
| 泉南市                            | 泉南市役所  | 有効測定日数 (日)                     | 30    | 31    | 30    | 31    | 31    | 30    | 31    | 30    | 31    | 30    | 28    | 31    |
|                                |        | 測定時間 (時間)                      | 709   | 732   | 711   | 732   | 738   | 714   | 733   | 710   | 738   | 732   | 666   | 737   |
|                                |        | 月平均値 (ppm)                     | 0.024 | 0.019 | 0.017 | 0.011 | 0.011 | 0.015 | 0.019 | 0.018 | 0.020 | 0.020 | 0.018 | 0.023 |
|                                |        | 1時間値の最高値 (ppm)                 | 0.058 | 0.067 | 0.058 | 0.030 | 0.045 | 0.047 | 0.046 | 0.084 | 0.080 | 0.083 | 0.075 | 0.074 |
|                                |        | 日平均値の最高値 (ppm)                 | 0.032 | 0.030 | 0.028 | 0.019 | 0.018 | 0.025 | 0.030 | 0.041 | 0.044 | 0.044 | 0.043 | 0.039 |
|                                |        | 1時間値が0.2ppmを超えた時間数 (時間)        | 0     | 0     | 0     | 0     | 0     | 0     | 0     | 0     | 0     | 0     | 0     | 0     |
|                                |        | 1時間値が0.1ppm以上0.2ppm以下の時間数 (時間) | 0     | 0     | 0     | 0     | 0     | 0     | 0     | 0     | 0     | 0     | 0     | 0     |
|                                |        | 日平均値が0.06ppmを超えた日数 (日)         | 0     | 0     | 0     | 0     | 0     | 0     | 0     | 0     | 0     | 0     | 0     | 0     |
| 日平均値が0.04ppm以上0.06ppm以下の日数 (日) | 0      | 0                              | 0     | 0     | 0     | 0     | 0     | 1     | 1     | 2     | 1     | 0     |       |       |

窒素化合物 (NOx : 月間値)

| 市町村        | 測定所   | 項目   | 昭和60年 |       |       |       |       |       |       |       |       |       | 昭和61年 |       |  |
|------------|-------|--|-------|-------|-------|-------|-------|-------|-------|-------|-------|-------|-------|-------|--|
|            |       |  | 4月    | 5月    | 6月    | 7月    | 8月    | 9月    | 10月   | 11月   | 12月   | 1月    | 2月    | 3月    |  |
| 大阪府<br>大田区 | 国投大坂  | 有効測定日数 (日)   | 30    | 29    | 28    | 30    | 30    | 25    | 30    | 30    | 29    | 31    | 26    | 25    |  |
|            |       | 測定時間 (時間)  | 718   | 716   | 696   | 730   | 732   | 626   | 732   | 714   | 715   | 742   | 633   | 608   |  |
|            |       | 月平均値 (ppm)   | 0.055 | 0.052 | 0.043 | 0.040 | 0.027 | 0.044 | 0.067 | 0.085 | 0.103 | 0.070 | 0.072 | 0.062 |  |
|            |       | 1時間値の最高値 (ppm)                                     | 0.211 | 0.214 | 0.157 | 0.128 | 0.098 | 0.186 | 0.237 | 0.358 | 0.428 | 0.370 | 0.302 | 0.316 |  |
|            |       | 日平均値の最高値 (ppm)                                     | 0.098 | 0.083 | 0.086 | 0.072 | 0.047 | 0.069 | 0.109 | 0.212 | 0.205 | 0.175 | 0.196 | 0.116 |  |
|            |       | 月平均値 NO <sub>x</sub> / (NO + NO <sub>2</sub> ) (%) | 69.8  | 68.2  | 65.2  | 61.0  | 57.1  | 63.3  | 53.1  | 45.6  | 37.3  | 47.4  | 48.4  | 54.0  |  |
|            |       |  |       |       |       |       |       |       |       |       |       |       |       |       |  |
| 大阪府<br>堺市  | 原町中学校 | 有効測定日数 (日)   | 29    | 15    | 30    | 28    | 26    | 30    | 31    | 30    | 30    | 31    | 27    | 31    |  |
|            |       | 測定時間 (時間)  | 702   | 393   | 716   | 677   | 634   | 714   | 738   | 715   | 732   | 739   | 660   | 739   |  |
|            |       | 月平均値 (ppm)   | 0.046 | 0.047 | 0.045 | 0.046 | 0.034 | 0.043 | 0.061 | 0.074 | 0.092 | 0.070 | 0.070 | 0.063 |  |
|            |       | 1時間値の最高値 (ppm)                                     | 0.239 | 0.239 | 0.181 | 0.177 | 0.114 | 0.199 | 0.255 | 0.383 | 0.397 | 0.377 | 0.303 | 0.326 |  |
|            |       | 日平均値の最高値 (ppm)                                     | 0.097 | 0.072 | 0.085 | 0.075 | 0.063 | 0.069 | 0.114 | 0.172 | 0.183 | 0.187 | 0.181 | 0.125 |  |
|            |       | 月平均値 NO <sub>x</sub> / (NO + NO <sub>2</sub> ) (%) | 71.7  | 72.7  | 68.1  | 59.3  | 64.0  | 67.9  | 61.0  | 50.2  | 43.1  | 50.4  | 52.0  | 60.8  |  |
|            |       |  |       |       |       |       |       |       |       |       |       |       |       |       |  |
| 大阪府<br>此花区 | 役所    | 有効測定日数 (日)   | 30    | 31    | 26    | 31    | 31    | 30    | 31    | 30    | 31    | 31    | 27    | 31    |  |
|            |       | 測定時間 (時間)  | 713   | 735   | 679   | 738   | 739   | 715   | 739   | 708   | 738   | 734   | 664   | 725   |  |
|            |       | 月平均値 (ppm)   | 0.068 | 0.058 | 0.058 | 0.044 | 0.041 | 0.053 | 0.074 | 0.076 | 0.095 | 0.067 | 0.074 | 0.075 |  |
|            |       | 1時間値の最高値 (ppm)                                     | 0.239 | 0.262 | 0.222 | 0.260 | 0.170 | 0.187 | 0.294 | 0.376 | 0.422 | 0.405 | 0.383 | 0.370 |  |
|            |       | 日平均値の最高値 (ppm)                                     | 0.117 | 0.116 | 0.123 | 0.103 | 0.097 | 0.103 | 0.114 | 0.198 | 0.225 | 0.186 | 0.248 | 0.131 |  |
|            |       | 月平均値 NO <sub>x</sub> / (NO + NO <sub>2</sub> ) (%) | 62.9  | 65.4  | 62.6  | 62.0  | 54.1  | 57.9  | 49.7  | 41.0  | 36.2  | 44.1  | 47.9  | 53.2  |  |
|            |       |  |       |       |       |       |       |       |       |       |       |       |       |       |  |



窒素酸化物 (NOx : 月間値)

| 市町村                 | 測定局   | 項目   | 昭和60年 |       |       |       |       |       |       |       |       |       | 昭和61年 |       |  |
|---------------------|-------|--|-------|-------|-------|-------|-------|-------|-------|-------|-------|-------|-------|-------|--|
|                     |       |  | 4月    | 5月    | 6月    | 7月    | 8月    | 9月    | 10月   | 11月   | 12月   | 1月    | 2月    | 3月    |  |
| 大阪府<br>大田区<br>大田中学校 | 勝山中学校 | 有効測定日数 (日)   | 26    | 27    | 30    | 31    | 22    | 18    | 31    | 30    | 31    | 31    | 27    | 31    |  |
|                     |       | 測定時間 (時間)  | 664   | 664   | 715   | 739   | 532   | 437   | 738   | 716   | 740   | 739   | 663   | 739   |  |
|                     |       | 月平均値 (ppm)   | 0.048 | 0.044 | 0.042 | 0.043 | 0.027 | 0.036 | 0.053 | 0.070 | 0.094 | 0.064 | 0.069 | 0.063 |  |
|                     |       | 1時間値の最高値 (ppm)                                     | 0.222 | 0.162 | 0.147 | 0.137 | 0.154 | 0.192 | 0.236 | 0.290 | 0.437 | 0.314 | 0.287 | 0.378 |  |
|                     |       | 日平均値の最高値 (ppm)                                     | 0.099 | 0.076 | 0.079 | 0.063 | 0.047 | 0.069 | 0.092 | 0.176 | 0.197 | 0.171 | 0.191 | 0.135 |  |
|                     |       | 月平均値 NO <sub>2</sub> / (NO + NO <sub>2</sub> ) (%) | 73.0  | 74.9  | 73.9  | 65.9  | 66.0  | 72.8  | 62.0  | 48.8  | 39.7  | 49.4  | 47.1  | 60.0  |  |
|                     |       |  |       |       |       |       |       |       |       |       |       |       |       |       |  |
| 大阪府<br>大田区<br>大田中学校 | 大田中学校 | 有効測定日数 (日)   | 23    | 29    | 30    | 31    | 31    | 30    | 28    | 23    | 31    | 27    | 26    | 31    |  |
|                     |       | 測定時間 (時間)  | 621   | 711   | 715   | 738   | 739   | 716   | 677   | 579   | 739   | 683   | 645   | 740   |  |
|                     |       | 月平均値 (ppm)   | 0.050 | 0.046 | 0.043 | 0.049 | 0.031 | 0.042 | 0.056 | 0.076 | 0.097 | 0.068 | 0.068 | 0.061 |  |
|                     |       | 1時間値の最高値 (ppm)                                     | 0.268 | 0.160 | 0.151 | 0.212 | 0.103 | 0.176 | 0.256 | 0.411 | 0.444 | 0.400 | 0.352 | 0.299 |  |
|                     |       | 日平均値の最高値 (ppm)                                     | 0.105 | 0.070 | 0.086 | 0.134 | 0.052 | 0.065 | 0.105 | 0.176 | 0.242 | 0.189 | 0.223 | 0.116 |  |
|                     |       | 月平均値 NO <sub>2</sub> / (NO + NO <sub>2</sub> ) (%) | 72.9  | 74.9  | 70.4  | 53.0  | 61.6  | 65.6  | 55.7  | 45.3  | 38.3  | 45.7  | 48.0  | 59.3  |  |
|                     |       |  |       |       |       |       |       |       |       |       |       |       |       |       |  |
| 大阪府<br>大田区<br>大田小学校 | 大田小学校 | 有効測定日数 (日)   | 28    | 31    | 30    | 28    | 25    | 26    | 31    | 30    | 31    | 25    | 28    | 29    |  |
|                     |       | 測定時間 (時間)  | 680   | 734   | 715   | 691   | 605   | 630   | 737   | 713   | 740   | 613   | 666   | 698   |  |
|                     |       | 月平均値 (ppm)   | 0.051 | 0.048 | 0.045 | 0.045 | 0.029 | 0.047 | 0.061 | 0.076 | 0.097 | 0.071 | 0.068 | 0.062 |  |
|                     |       | 1時間値の最高値 (ppm)                                     | 0.246 | 0.219 | 0.157 | 0.125 | 0.083 | 0.171 | 0.229 | 0.378 | 0.490 | 0.342 | 0.320 | 0.337 |  |
|                     |       | 日平均値の最高値 (ppm)                                     | 0.100 | 0.082 | 0.081 | 0.070 | 0.045 | 0.064 | 0.101 | 0.180 | 0.205 | 0.168 | 0.186 | 0.128 |  |
|                     |       | 月平均値 NO <sub>2</sub> / (NO + NO <sub>2</sub> ) (%) | 75.9  | 76.2  | 73.2  | 64.6  | 64.6  | 70.8  | 61.7  | 49.4  | 41.5  | 50.5  | 51.3  | 60.2  |  |
|                     |       |  |       |       |       |       |       |       |       |       |       |       |       |       |  |



窒素酸化物 (NOx : 月間値)

| 市町村 | 測定局   | 項目   | 昭和60年 |       |       |       |       |       |       |       |       |       | 昭和61年 |       |  |
|-----|-------|--|-------|-------|-------|-------|-------|-------|-------|-------|-------|-------|-------|-------|--|
|     |       |  | 4月    | 5月    | 6月    | 7月    | 8月    | 9月    | 10月   | 11月   | 12月   | 1月    | 2月    | 3月    |  |
| 大阪府 | 大塚小学校 | 有効測定日数 (日)   | 28    | 31    | 26    | 28    | 31    | 27    | 31    | 28    | 31    | 31    | 26    | 30    |  |
|     |       | 測定時間 (時間)  | 691   | 728   | 682   | 698   | 740   | 656   | 738   | 692   | 739   | 740   | 657   | 730   |  |
|     |       | 月平均値 (ppm)   | 0.060 | 0.055 | 0.053 | 0.047 | 0.036 | 0.048 | 0.069 | 0.090 | 0.103 | 0.072 | 0.074 | 0.069 |  |
|     |       | 1時間値の最高値 (ppm)                                     | 0.242 | 0.250 | 0.201 | 0.145 | 0.148 | 0.214 | 0.330 | 0.452 | 0.665 | 0.369 | 0.297 | 0.308 |  |
|     |       | 日平均値の最高値 (ppm)                                     | 0.116 | 0.102 | 0.099 | 0.066 | 0.077 | 0.074 | 0.125 | 0.230 | 0.221 | 0.202 | 0.207 | 0.127 |  |
|     |       | 月平均値 NO <sub>x</sub> / (NO + NO <sub>2</sub> ) (%) | 71.3  | 71.8  | 67.8  | 64.9  | 65.9  | 69.0  | 58.0  | 43.9  | 39.9  | 47.4  | 51.1  | 57.5  |  |
|     |       |  |       |       |       |       |       |       |       |       |       |       |       |       |  |
| 堺市  | 府立大学  | 有効測定日数 (日)   | 29    | 31    | 30    | 29    | 30    | 30    | 31    | 30    | 31    | 31    | 28    | 30    |  |
|     |       | 測定時間 (時間)  | 705   | 738   | 706   | 703   | 727   | 709   | 733   | 709   | 737   | 734   | 664   | 724   |  |
|     |       | 月平均値 (ppm)   | 0.028 | 0.027 | 0.023 | 0.022 | 0.016 | 0.021 | 0.032 | 0.037 | 0.054 | 0.036 | 0.037 | 0.031 |  |
|     |       | 1時間値の最高値 (ppm)                                     | 0.139 | 0.133 | 0.091 | 0.095 | 0.101 | 0.084 | 0.138 | 0.274 | 0.316 | 0.247 | 0.221 | 0.230 |  |
|     |       | 日平均値の最高値 (ppm)                                     | 0.057 | 0.044 | 0.041 | 0.038 | 0.037 | 0.041 | 0.073 | 0.111 | 0.140 | 0.098 | 0.114 | 0.062 |  |
|     |       | 月平均値 NO <sub>x</sub> / (NO + NO <sub>2</sub> ) (%) | 78.0  | 76.4  | 76.1  | 65.1  | 68.3  | 70.1  | 69.6  | 59.8  | 51.9  | 60.4  | 63.6  | 67.7  |  |
|     |       |  |       |       |       |       |       |       |       |       |       |       |       |       |  |
| 堺市  | 少林寺   | 有効測定日数 (日)   | 30    | 31    | 29    | 30    | 31    | 30    | 30    | 28    | 28    | 30    | 26    | 31    |  |
|     |       | 測定時間 (時間)  | 712   | 741   | 710   | 737   | 743   | 715   | 737   | 704   | 703   | 731   | 648   | 742   |  |
|     |       | 月平均値 (ppm)   | 0.046 | 0.051 | 0.046 | 0.037 | 0.034 | 0.043 | 0.066 | 0.064 | 0.088 | 0.058 | 0.063 | 0.063 |  |
|     |       | 1時間値の最高値 (ppm)                                     | 0.243 | 0.256 | 0.187 | 0.186 | 0.148 | 0.213 | 0.327 | 0.462 | 0.401 | 0.352 | 0.360 | 0.401 |  |
|     |       | 日平均値の最高値 (ppm)                                     | 0.085 | 0.085 | 0.111 | 0.071 | 0.083 | 0.080 | 0.115 | 0.162 | 0.210 | 0.189 | 0.203 | 0.129 |  |
|     |       | 月平均値 NO <sub>x</sub> / (NO + NO <sub>2</sub> ) (%) | 67.1  | 65.8  | 66.3  | 59.3  | 54.2  | 60.2  | 54.0  | 44.4  | 37.4  | 48.8  | 50.5  | 56.4  |  |
|     |       |  |       |       |       |       |       |       |       |       |       |       |       |       |  |





窒素酸化物 (NOx : 月間値)

| 市町村 | 測定局 | 項目   | 昭和60年 |       |       |       |       |       |       |       |       |       | 昭和61年 |       |  |
|-----|-----|--|-------|-------|-------|-------|-------|-------|-------|-------|-------|-------|-------|-------|--|
|     |     |  | 4月    | 5月    | 6月    | 7月    | 8月    | 9月    | 10月   | 11月   | 12月   | 1月    | 2月    | 3月    |  |
| 堺   | 若松台 | 有効測定日数 (日)   | 30    | 31    | 30    | 31    | 31    | 30    | 31    | 27    | 31    | 31    | 25    | 30    |  |
|     |     | 測定時間 (時間)  | 714   | 741   | 719   | 739   | 743   | 718   | 743   | 685   | 743   | 740   | 630   | 737   |  |
|     |     | 月平均値 (ppm)   | 0.018 | 0.018 | 0.016 | 0.013 | 0.011 | 0.017 | 0.019 | 0.021 | 0.033 | 0.020 | 0.024 | 0.027 |  |
|     |     | 1時間値の最高値 (ppm)                                     | 0.113 | 0.077 | 0.087 | 0.058 | 0.068 | 0.081 | 0.090 | 0.195 | 0.278 | 0.183 | 0.166 | 0.138 |  |
|     |     | 日平均値の最高値 (ppm)                                     | 0.035 | 0.033 | 0.026 | 0.023 | 0.024 | 0.043 | 0.039 | 0.055 | 0.100 | 0.068 | 0.072 | 0.046 |  |
|     |     | 月平均値 NO <sub>2</sub> / (NO + NO <sub>2</sub> ) (%) | 79.6  | 77.3  | 79.9  | 71.2  | 70.0  | 78.4  | 81.5  | 75.2  | 69.8  | 77.6  | 76.7  | 81.7  |  |
|     |     |  |       |       |       |       |       |       |       |       |       |       |       |       |  |
| 豊中  | 野田  | 有効測定日数 (日)   | 30    | 31    | 30    | 30    | 31    | 29    | 28    | 30    | 31    | 31    | 28    | 30    |  |
|     |     | 測定時間 (時間)  | 715   | 741   | 718   | 733   | 742   | 711   | 696   | 718   | 741   | 736   | 670   | 728   |  |
|     |     | 月平均値 (ppm)   | 0.045 | 0.038 | 0.035 | 0.037 | 0.026 | 0.039 | 0.053 | 0.075 | 0.098 | 0.065 | 0.061 | 0.059 |  |
|     |     | 1時間値の最高値 (ppm)                                     | 0.344 | 0.234 | 0.110 | 0.112 | 0.104 | 0.212 | 0.266 | 0.427 | 0.561 | 0.396 | 0.371 | 0.337 |  |
|     |     | 日平均値の最高値 (ppm)                                     | 0.101 | 0.081 | 0.061 | 0.052 | 0.047 | 0.077 | 0.112 | 0.193 | 0.220 | 0.183 | 0.172 | 0.120 |  |
|     |     | 月平均値 NO <sub>2</sub> / (NO + NO <sub>2</sub> ) (%) | 54.6  | 49.9  | 51.2  | 50.5  | 50.7  | 51.9  | 45.3  | 39.5  | 34.3  | 43.8  | 45.9  | 52.1  |  |
|     |     |  |       |       |       |       |       |       |       |       |       |       |       |       |  |
| 豊中  | 千成  | 有効測定日数 (日)   | 30    | 31    | 30    | 31    | 31    | 28    | 31    | 30    | 31    | 31    | 28    | 29    |  |
|     |     | 測定時間 (時間)  | 713   | 742   | 718   | 741   | 741   | 701   | 736   | 716   | 741   | 742   | 670   | 726   |  |
|     |     | 月平均値 (ppm)   | 0.045 | 0.038 | 0.036 | 0.036 | 0.028 | 0.035 | 0.052 | 0.065 | 0.082 | 0.056 | 0.054 | 0.057 |  |
|     |     | 1時間値の最高値 (ppm)                                     | 0.280 | 0.176 | 0.133 | 0.101 | 0.078 | 0.140 | 0.190 | 0.368 | 0.439 | 0.330 | 0.271 | 0.316 |  |
|     |     | 日平均値の最高値 (ppm)                                     | 0.097 | 0.064 | 0.063 | 0.052 | 0.042 | 0.052 | 0.099 | 0.161 | 0.173 | 0.174 | 0.179 | 0.119 |  |
|     |     | 月平均値 NO <sub>2</sub> / (NO + NO <sub>2</sub> ) (%) | 64.1  | 64.7  | 62.0  | 58.0  | 57.6  | 61.1  | 52.4  | 45.1  | 39.8  | 48.5  | 49.9  | 54.7  |  |
|     |     |  |       |       |       |       |       |       |       |       |       |       |       |       |  |



窒素酸化物 (NOx : 月間値)

| 市町村    | 測定局    | 項目   | 昭和60年 |       |       |       |       |       |       |       |       |       | 昭和61年 |       |  |
|--------|--------|--|-------|-------|-------|-------|-------|-------|-------|-------|-------|-------|-------|-------|--|
|        |        |  | 4月    | 5月    | 6月    | 7月    | 8月    | 9月    | 10月   | 11月   | 12月   | 1月    | 2月    | 3月    |  |
| 泉大津保健所 | 泉大津    | 有効測定日数 (日)   | 29    | 31    | 30    | 29    | 25    | 30    | 31    | 30    | 25    | 31    | 28    | 31    |  |
|        |        | 測定時間 (時間)  | 700   | 737   | 710   | 708   | 600   | 711   | 729   | 711   | 636   | 735   | 665   | 737   |  |
|        |        | 月平均値 (ppm)   | 0.041 | 0.037 | 0.033 | 0.029 | 0.023 | 0.033 | 0.040 | 0.045 | 0.063 | 0.044 | 0.039 | 0.045 |  |
|        |        | 1時間値の最高値 (ppm)                                     | 0.130 | 0.144 | 0.136 | 0.101 | 0.148 | 0.122 | 0.141 | 0.366 | 0.255 | 0.251 | 0.265 | 0.268 |  |
|        |        | 日平均値の最高値 (ppm)                                     | 0.071 | 0.069 | 0.069 | 0.046 | 0.057 | 0.061 | 0.069 | 0.122 | 0.164 | 0.140 | 0.125 | 0.099 |  |
|        |        | 月平均値 NO <sub>2</sub> / (NO + NO <sub>2</sub> ) (%) | 72.6  | 76.0  | 73.7  | 64.1  | 64.0  | 71.3  | 71.5  | 58.2  | 49.8  | 56.4  | 59.9  | 64.2  |  |
|        |        |  |       |       |       |       |       |       |       |       |       |       |       |       |  |
| 泉大津市役所 | 泉大津市役所 | 有効測定日数 (日)   | 27    | 26    | 30    | 31    | 29    | 30    | 31    | 27    | 28    | 31    | 28    | 28    |  |
|        |        | 測定時間 (時間)  | 665   | 664   | 715   | 737   | 712   | 717   | 737   | 665   | 688   | 739   | 666   | 715   |  |
|        |        | 月平均値 (ppm)   | 0.031 | 0.028 | 0.026 | 0.022 | 0.018 | 0.023 | 0.029 | 0.030 | 0.041 | 0.033 | 0.030 | 0.037 |  |
|        |        | 1時間値の最高値 (ppm)                                     | 0.117 | 0.113 | 0.116 | 0.090 | 0.118 | 0.100 | 0.119 | 0.317 | 0.205 | 0.236 | 0.209 | 0.238 |  |
|        |        | 日平均値の最高値 (ppm)                                     | 0.057 | 0.055 | 0.057 | 0.038 | 0.051 | 0.050 | 0.056 | 0.102 | 0.131 | 0.123 | 0.115 | 0.081 |  |
|        |        | 月平均値 NO <sub>2</sub> / (NO + NO <sub>2</sub> ) (%) | 73.9  | 72.1  | 67.9  | 63.8  | 64.3  | 65.9  | 64.3  | 53.7  | 46.5  | 57.7  | 60.9  | 65.8  |  |
|        |        |  |       |       |       |       |       |       |       |       |       |       |       |       |  |
| 守口市保健所 | 守口市保健所 | 有効測定日数 (日)   | 21    | 31    | 30    | 31    | 31    | 29    | 29    | 30    | 31    | 31    | 28    | 31    |  |
|        |        | 測定時間 (時間)  | 549   | 736   | 712   | 736   | 735   | 705   | 712   | 710   | 739   | 737   | 666   | 735   |  |
|        |        | 月平均値 (ppm)   | 0.045 | 0.040 | 0.041 | 0.039 | 0.022 | 0.036 | 0.048 | 0.072 | 0.096 | 0.069 | 0.065 | 0.055 |  |
|        |        | 1時間値の最高値 (ppm)                                     | 0.209 | 0.164 | 0.145 | 0.146 | 0.085 | 0.160 | 0.232 | 0.432 | 0.398 | 0.363 | 0.349 | 0.292 |  |
|        |        | 日平均値の最高値 (ppm)                                     | 0.083 | 0.078 | 0.075 | 0.064 | 0.040 | 0.065 | 0.080 | 0.181 | 0.232 | 0.180 | 0.176 | 0.100 |  |
|        |        | 月平均値 NO <sub>2</sub> / (NO + NO <sub>2</sub> ) (%) | 75.4  | 78.0  | 65.4  | 65.2  | 68.2  | 69.3  | 58.5  | 48.1  | 40.6  | 49.4  | 50.7  | 62.0  |  |
|        |        |  |       |       |       |       |       |       |       |       |       |       |       |       |  |

窒素酸化物 (NOx : 月間値)

| 市町村 | 測定局           | 項目   | 昭和60年 |       |       |       |       |       |       |       |       |       | 昭和61年 |       |  |
|-----|---------------|--|-------|-------|-------|-------|-------|-------|-------|-------|-------|-------|-------|-------|--|
|     |               |  | 4月    | 5月    | 6月    | 7月    | 8月    | 9月    | 10月   | 11月   | 12月   | 1月    | 2月    | 3月    |  |
| 守口  | 第1測定局<br>(金田) | 有効測定日数 (日)   | 28    | 31    | 30    | 31    | 29    | 28    | 30    | 30    | 31    | 31    | 27    | 31    |  |
|     |               | 測定時間 (時間)  | 708   | 741   | 719   | 739   | 705   | 694   | 728   | 716   | 742   | 739   | 661   | 740   |  |
|     |               | 月平均値 (ppm)   | 0.038 | 0.033 | 0.032 | 0.039 | 0.021 | 0.034 | 0.052 | 0.077 | 0.093 | 0.069 | 0.072 | 0.061 |  |
|     |               | 1時間値の最高値 (ppm)                                     | 0.269 | 0.130 | 0.133 | 0.119 | 0.121 | 0.164 | 0.236 | 0.454 | 0.416 | 0.485 | 0.307 | 0.380 |  |
|     |               | 日平均値の最高値 (ppm)                                     | 0.082 | 0.064 | 0.057 | 0.058 | 0.069 | 0.063 | 0.117 | 0.190 | 0.240 | 0.157 | 0.166 | 0.118 |  |
|     |               | 月平均値 NO <sub>2</sub> / (NO + NO <sub>2</sub> ) (%) | 61.0  | 64.2  | 62.6  | 54.1  | 54.6  | 56.7  | 47.3  | 38.6  | 35.3  | 42.3  | 43.5  | 52.2  |  |
| 守口  | 第2測定局<br>(大目) | 有効測定日数 (日)   | 0     | 0     | 0     | 0     | 0     | 0     | 31    | 30    | 31    | 30    | 28    | 24    |  |
|     |               | 測定時間 (時間)  | 0     | 0     | 0     | 0     | 0     | 0     | 730   | 714   | 740   | 731   | 669   | 571   |  |
|     |               | 月平均値 (ppm)   |       |       |       |       |       |       | 0.048 | 0.078 | 0.097 | 0.074 | 0.075 | 0.059 |  |
|     |               | 1時間値の最高値 (ppm)                                     |       |       |       |       |       |       | 0.219 | 0.387 | 0.413 | 0.511 | 0.333 | 0.297 |  |
|     |               | 日平均値の最高値 (ppm)                                     |       |       |       |       |       |       | 0.086 | 0.168 | 0.230 | 0.179 | 0.178 | 0.108 |  |
|     |               | 月平均値 NO <sub>2</sub> / (NO + NO <sub>2</sub> ) (%) |       |       |       |       |       |       | 56.5  | 41.6  | 36.9  | 43.4  | 44.3  | 55.0  |  |
| 枚方  | 枚方市役所         | 有効測定日数 (日)   | 26    | 30    | 29    | 28    | 28    | 30    | 31    | 29    | 31    | 31    | 11    | 27    |  |
|     |               | 測定時間 (時間)  | 651   | 731   | 706   | 687   | 690   | 711   | 728   | 697   | 726   | 729   | 260   | 653   |  |
|     |               | 月平均値 (ppm)   | 0.033 | 0.033 | 0.031 | 0.036 | 0.020 | 0.030 | 0.039 | 0.060 | 0.074 | 0.054 | 0.050 | 0.044 |  |
|     |               | 1時間値の最高値 (ppm)                                     | 0.190 | 0.118 | 0.091 | 0.113 | 0.070 | 0.116 | 0.144 | 0.321 | 0.367 | 0.331 | 0.229 | 0.231 |  |
|     |               | 日平均値の最高値 (ppm)                                     | 0.071 | 0.051 | 0.052 | 0.058 | 0.032 | 0.052 | 0.077 | 0.122 | 0.175 | 0.142 | 0.074 | 0.070 |  |
|     |               | 月平均値 NO <sub>2</sub> / (NO + NO <sub>2</sub> ) (%) | 81.8  | 80.8  | 76.7  | 67.3  | 67.2  | 70.5  | 62.7  | 49.4  | 44.2  | 53.6  | 53.9  | 66.5  |  |

窒素酸化物 (NOx : 月間値)

| 市町村      | 測定局  | 項目   | 昭和60年 |       |       |       |       |       |       |       |       | 昭和61年 |       |       |
|----------|------|--|-------|-------|-------|-------|-------|-------|-------|-------|-------|-------|-------|-------|
|          |      |  | 4月    | 5月    | 6月    | 7月    | 8月    | 9月    | 10月   | 11月   | 12月   | 1月    | 2月    | 3月    |
| 牧野村      | 王仁公園 | 有効測定日数 (日)   | 29    | 31    | 30    | 31    | 31    | 30    | 31    | 30    | 31    | 31    | 28    | 31    |
|          |      | 測定時間 (時間)  | 708   | 735   | 714   | 731   | 734   | 714   | 729   | 711   | 737   | 735   | 667   | 733   |
|          |      | 月平均値 (ppm)   | 0.016 | 0.017 | 0.018 | 0.021 | 0.011 | 0.018 | 0.019 | 0.032 | 0.043 | 0.033 | 0.032 | 0.024 |
|          |      | 1時間値の最高値 (ppm)                                     | 0.079 | 0.068 | 0.068 | 0.071 | 0.044 | 0.096 | 0.101 | 0.192 | 0.224 | 0.226 | 0.162 | 0.113 |
|          |      | 日平均値の最高値 (ppm)                                     | 0.028 | 0.033 | 0.037 | 0.034 | 0.027 | 0.029 | 0.034 | 0.087 | 0.097 | 0.096 | 0.103 | 0.041 |
|          |      | 月平均値 NO <sub>2</sub> / (NO + NO <sub>2</sub> ) (%) | 82.8  | 80.4  | 77.8  | 71.3  | 71.1  | 75.2  | 77.6  | 66.9  | 57.8  | 64.8  | 68.4  | 77.0  |
|          |      |  |       |       |       |       |       |       |       |       |       |       |       |       |
| 牧野市民センター | 北部   | 有効測定日数 (日)   | 27    | 23    | 29    | 31    | 23    | 27    | 0     | 0     | 0     | 0     | 0     | 0     |
|          |      | 測定時間 (時間)  | 652   | 550   | 705   | 734   | 579   | 683   | 0     | 0     | 0     | 0     | 0     | 0     |
|          |      | 月平均値 (ppm)   | 0.037 | 0.030 | 0.032 | 0.036 | 0.022 | 0.032 |       |       |       |       |       |       |
|          |      | 1時間値の最高値 (ppm)                                     | 0.143 | 0.103 | 0.105 | 0.124 | 0.071 | 0.103 |       |       |       |       |       |       |
|          |      | 日平均値の最高値 (ppm)                                     | 0.056 | 0.048 | 0.061 | 0.065 | 0.035 | 0.046 |       |       |       |       |       |       |
|          |      | 月平均値 NO <sub>2</sub> / (NO + NO <sub>2</sub> ) (%) | 69.1  | 68.8  | 63.4  | 58.4  | 50.9  | 57.3  |       |       |       |       |       |       |
| 八尾保健所    | 八尾   | 有効測定日数 (日)   | 27    | 31    | 30    | 27    | 31    | 22    | 30    | 30    | 31    | 28    | 26    | 31    |
|          |      | 測定時間 (時間)  | 687   | 736   | 712   | 666   | 735   | 540   | 721   | 709   | 735   | 684   | 644   | 733   |
|          |      | 月平均値 (ppm)   | 0.040 | 0.039 | 0.034 | 0.032 | 0.022 | 0.031 | 0.048 | 0.069 | 0.090 | 0.064 | 0.056 | 0.054 |
|          |      | 1時間値の最高値 (ppm)                                     | 0.154 | 0.185 | 0.150 | 0.100 | 0.073 | 0.120 | 0.228 | 0.339 | 0.425 | 0.337 | 0.347 | 0.257 |
|          |      | 日平均値の最高値 (ppm)                                     | 0.080 | 0.065 | 0.060 | 0.050 | 0.040 | 0.041 | 0.090 | 0.199 | 0.208 | 0.178 | 0.167 | 0.108 |
|          |      | 月平均値 NO <sub>2</sub> / (NO + NO <sub>2</sub> ) (%) | 71.5  | 76.7  | 72.4  | 68.1  | 69.2  | 72.5  | 61.9  | 47.5  | 40.0  | 51.5  | 54.8  | 61.3  |
|          |      |  |       |       |       |       |       |       |       |       |       |       |       |       |



窒素酸化物 (NOx : 月間値)

| 市町村   | 測定局   | 項目   | 昭和60年 |       |       |       |       |       |       |       |       | 昭和61年 |       |       |
|-------|-------|--|-------|-------|-------|-------|-------|-------|-------|-------|-------|-------|-------|-------|
|       |       |  | 4月    | 5月    | 6月    | 7月    | 8月    | 9月    | 10月   | 11月   | 12月   | 1月    | 2月    | 3月    |
| 大東市役所 | 大東市役所 | 有効測定日数 (日)   | 30    | 30    | 30    | 31    | 31    | 30    | 31    | 30    | 31    | 31    | 27    | 31    |
|       |       | 測定時間 (時間)  | 710   | 726   | 713   | 733   | 736   | 712   | 730   | 711   | 735   | 736   | 659   | 738   |
|       |       | 月平均値 (ppm)   | 0.029 | 0.026 | 0.026 | 0.031 | 0.016 | 0.026 | 0.034 | 0.059 | 0.079 | 0.056 | 0.049 | 0.045 |
|       |       | 1時間値の最高値 (ppm)                                     | 0.157 | 0.128 | 0.107 | 0.110 | 0.075 | 0.141 | 0.170 | 0.293 | 0.365 | 0.358 | 0.283 | 0.240 |
|       |       | 日平均値の最高値 (ppm)                                     | 0.062 | 0.058 | 0.050 | 0.050 | 0.032 | 0.043 | 0.083 | 0.146 | 0.186 | 0.153 | 0.121 | 0.089 |
|       |       | 月平均値 NO <sub>2</sub> / (NO + NO <sub>2</sub> ) (%) | 74.6  | 74.8  | 71.0  | 65.6  | 66.8  | 71.1  | 62.0  | 48.5  | 41.4  | 48.7  | 50.7  | 59.8  |
|       |       |  |       |       |       |       |       |       |       |       |       |       |       |       |
| 門真市役所 | 門真市役所 | 有効測定日数 (日)   | 28    | 29    | 30    | 31    | 26    | 24    | 31    | 25    | 31    | 30    | 28    | 30    |
|       |       | 測定時間 (時間)  | 709   | 702   | 720   | 744   | 647   | 596   | 744   | 642   | 744   | 736   | 672   | 735   |
|       |       | 月平均値 (ppm)   | 0.048 | 0.031 | 0.032 | 0.037 | 0.021 | 0.030 | 0.039 | 0.059 | 0.085 | 0.068 | 0.060 | 0.049 |
|       |       | 1時間値の最高値 (ppm)                                     | 0.313 | 0.151 | 0.109 | 0.138 | 0.069 | 0.178 | 0.162 | 0.335 | 0.422 | 0.419 | 0.298 | 0.330 |
|       |       | 日平均値の最高値 (ppm)                                     | 0.107 | 0.072 | 0.054 | 0.063 | 0.036 | 0.060 | 0.094 | 0.149 | 0.226 | 0.163 | 0.128 | 0.105 |
|       |       | 月平均値 NO <sub>2</sub> / (NO + NO <sub>2</sub> ) (%) | 71.2  | 78.8  | 72.0  | 64.4  | 70.8  | 66.4  | 61.8  | 46.5  | 38.6  | 43.2  | 46.9  | 57.1  |
|       |       |  |       |       |       |       |       |       |       |       |       |       |       |       |
| 高石中学校 | 高石中学校 | 有効測定日数 (日)   | 25    | 31    | 29    | 29    | 30    | 29    | 31    | 30    | 31    | 31    | 26    | 27    |
|       |       | 測定時間 (時間)  | 628   | 734   | 709   | 708   | 728   | 696   | 732   | 711   | 736   | 736   | 645   | 701   |
|       |       | 月平均値 (ppm)   | 0.036 | 0.034 | 0.032 | 0.027 | 0.024 | 0.029 | 0.038 | 0.041 | 0.055 | 0.037 | 0.039 | 0.039 |
|       |       | 1時間値の最高値 (ppm)                                     | 0.147 | 0.125 | 0.110 | 0.110 | 0.144 | 0.114 | 0.134 | 0.332 | 0.256 | 0.203 | 0.231 | 0.246 |
|       |       | 日平均値の最高値 (ppm)                                     | 0.066 | 0.056 | 0.065 | 0.047 | 0.062 | 0.056 | 0.074 | 0.124 | 0.153 | 0.128 | 0.138 | 0.079 |
|       |       | 月平均値 NO <sub>2</sub> / (NO + NO <sub>2</sub> ) (%) | 73.4  | 77.3  | 76.9  | 70.8  | 65.2  | 70.1  | 65.1  | 55.1  | 48.4  | 57.9  | 57.1  | 66.3  |
|       |       |  |       |       |       |       |       |       |       |       |       |       |       |       |





窒素酸化物 (NOx : 月間値)

| 市町村 | 測定局   | 項目   | 昭和60年 |       |       |       |       |       |       |       |       | 昭和61年 |       |       |
|-----|-------|--|-------|-------|-------|-------|-------|-------|-------|-------|-------|-------|-------|-------|
|     |       |  | 4月    | 5月    | 6月    | 7月    | 8月    | 9月    | 10月   | 11月   | 12月   | 1月    | 2月    | 3月    |
| 高石  | 取石小学校 | 有効測定日数 (日)   | 30    | 31    | 30    | 31    | 31    | 30    | 31    | 30    | 31    | 31    | 27    | 31    |
|     |       | 測定時間 (時間)  | 710   | 741   | 711   | 740   | 739   | 715   | 737   | 714   | 738   | 740   | 662   | 741   |
|     |       | 月平均値 (ppm)   | 0.028 | 0.026 | 0.023 | 0.022 | 0.017 | 0.022 | 0.027 | 0.032 | 0.043 | 0.029 | 0.029 | 0.033 |
|     |       | 1時間値の最高値 (ppm)                                     | 0.104 | 0.114 | 0.088 | 0.092 | 0.139 | 0.105 | 0.104 | 0.307 | 0.218 | 0.186 | 0.174 | 0.215 |
|     |       | 日平均値の最高値 (ppm)                                     | 0.048 | 0.046 | 0.048 | 0.036 | 0.044 | 0.047 | 0.052 | 0.110 | 0.122 | 0.089 | 0.094 | 0.062 |
|     |       | 月平均値 NO <sub>2</sub> / (NO + NO <sub>2</sub> ) (%) | 77.7  | 79.8  | 77.5  | 70.8  | 69.0  | 72.6  | 72.8  | 61.3  | 54.5  | 63.5  | 65.2  | 69.2  |
|     |       |  |       |       |       |       |       |       |       |       |       |       |       |       |
| 東大阪 | 西保健所  | 有効測定日数 (日)   | 30    | 31    | 26    | 31    | 31    | 30    | 31    | 30    | 31    | 30    | 28    | 31    |
|     |       | 測定時間 (時間)  | 708   | 733   | 649   | 734   | 737   | 711   | 729   | 700   | 733   | 730   | 665   | 737   |
|     |       | 月平均値 (ppm)   | 0.038 | 0.033 | 0.031 | 0.034 | 0.022 | 0.031 | 0.047 | 0.062 | 0.090 | 0.059 | 0.057 | 0.053 |
|     |       | 1時間値の最高値 (ppm)                                     | 0.173 | 0.168 | 0.123 | 0.143 | 0.083 | 0.157 | 0.206 | 0.306 | 0.445 | 0.335 | 0.341 | 0.359 |
|     |       | 日平均値の最高値 (ppm)                                     | 0.075 | 0.065 | 0.063 | 0.060 | 0.036 | 0.047 | 0.074 | 0.168 | 0.186 | 0.188 | 0.154 | 0.107 |
|     |       | 月平均値 NO <sub>2</sub> / (NO + NO <sub>2</sub> ) (%) | 72.4  | 73.1  | 71.4  | 61.9  | 67.5  | 71.9  | 62.0  | 47.9  | 41.8  | 54.4  | 56.4  | 60.7  |
|     |       |  |       |       |       |       |       |       |       |       |       |       |       |       |
| 東大阪 | 東支所   | 有効測定日数 (日)   | 26    | 31    | 28    | 29    | 31    | 30    | 31    | 30    | 31    | 31    | 28    | 29    |
|     |       | 測定時間 (時間)  | 667   | 732   | 689   | 727   | 736   | 711   | 732   | 710   | 735   | 736   | 664   | 716   |
|     |       | 月平均値 (ppm)   | 0.024 | 0.024 | 0.026 | 0.025 | 0.016 | 0.024 | 0.031 | 0.052 | 0.070 | 0.047 | 0.040 | 0.036 |
|     |       | 1時間値の最高値 (ppm)                                     | 0.141 | 0.143 | 0.172 | 0.109 | 0.057 | 0.113 | 0.179 | 0.296 | 0.357 | 0.243 | 0.254 | 0.260 |
|     |       | 日平均値の最高値 (ppm)                                     | 0.055 | 0.051 | 0.063 | 0.045 | 0.034 | 0.040 | 0.062 | 0.158 | 0.190 | 0.130 | 0.137 | 0.084 |
|     |       | 月平均値 NO <sub>2</sub> / (NO + NO <sub>2</sub> ) (%) | 77.5  | 77.2  | 72.1  | 69.0  | 64.8  | 73.0  | 67.1  | 52.3  | 46.9  | 56.4  | 62.7  | 65.1  |
|     |       |  |       |       |       |       |       |       |       |       |       |       |       |       |



窒素酸化物 (NOx : 月間値)

| 市町村 | 測定局    | 項目   | 昭和60年 |       |       |       |       |       |       |       |       | 昭和61年 |       |       |
|-----|--------|--|-------|-------|-------|-------|-------|-------|-------|-------|-------|-------|-------|-------|
|     |        |  | 4月    | 5月    | 6月    | 7月    | 8月    | 9月    | 10月   | 11月   | 12月   | 1月    | 2月    | 3月    |
| 高槻市 | 高槻南    | 有効測定日数 (日)   | 30    | 31    | 30    | 31    | 31    | 30    | 31    | 30    | 31    | 29    | 27    | 31    |
|     |        | 測定時間 (時間)  | 716   | 738   | 719   | 742   | 740   | 718   | 737   | 716   | 742   | 717   | 663   | 740   |
|     |        | 月平均値 (ppm)   | 0.033 | 0.030 | 0.027 | 0.030 | 0.018 | 0.024 | 0.037 | 0.051 | 0.071 | 0.049 | 0.046 | 0.039 |
|     |        | 1時間値の最高値 (ppm)                                     | 0.171 | 0.138 | 0.107 | 0.127 | 0.079 | 0.110 | 0.516 | 0.223 | 0.513 | 0.372 | 0.262 | 0.182 |
|     |        | 日平均値の最高値 (ppm)                                     | 0.070 | 0.056 | 0.046 | 0.056 | 0.035 | 0.045 | 0.145 | 0.117 | 0.159 | 0.147 | 0.129 | 0.081 |
|     |        | 月平均値 NO <sub>x</sub> / (NO + NO <sub>2</sub> ) (%) | 70.6  | 73.1  | 69.3  | 59.3  | 64.6  | 64.2  | 52.9  | 46.4  | 37.9  | 48.0  | 52.4  | 60.5  |
|     |        |  |       |       |       |       |       |       |       |       |       |       |       |       |
| 貝塚市 | 貝塚市消防署 | 有効測定日数 (日)   | 30    | 31    | 30    | 31    | 29    | 30    | 31    | 30    | 31    | 31    | 28    | 31    |
|     |        | 測定時間 (時間)  | 705   | 730   | 710   | 733   | 716   | 712   | 733   | 705   | 735   | 734   | 667   | 737   |
|     |        | 月平均値 (ppm)   | 0.027 | 0.022 | 0.022 | 0.019 | 0.016 | 0.016 | 0.021 | 0.024 | 0.033 | 0.024 | 0.021 | 0.024 |
|     |        | 1時間値の最高値 (ppm)                                     | 0.115 | 0.133 | 0.118 | 0.094 | 0.116 | 0.069 | 0.086 | 0.165 | 0.189 | 0.216 | 0.189 | 0.118 |
|     |        | 日平均値の最高値 (ppm)                                     | 0.042 | 0.050 | 0.064 | 0.028 | 0.035 | 0.037 | 0.044 | 0.054 | 0.091 | 0.080 | 0.074 | 0.050 |
|     |        | 月平均値 NO <sub>x</sub> / (NO + NO <sub>2</sub> ) (%) | 77.6  | 76.6  | 75.2  | 69.8  | 72.3  | 71.2  | 75.8  | 67.9  | 61.7  | 66.0  | 69.6  | 72.7  |
|     |        |  |       |       |       |       |       |       |       |       |       |       |       |       |
| 茨木市 | 茨木市役所  | 有効測定日数 (日)   | 30    | 31    | 30    | 27    | 31    | 29    | 31    | 30    | 31    | 17    | 25    | 31    |
|     |        | 測定時間 (時間)  | 710   | 727   | 711   | 677   | 737   | 703   | 729   | 709   | 734   | 470   | 637   | 739   |
|     |        | 月平均値 (ppm)   | 0.033 | 0.032 | 0.030 | 0.036 | 0.024 | 0.032 | 0.037 | 0.049 | 0.073 | 0.043 | 0.052 | 0.043 |
|     |        | 1時間値の最高値 (ppm)                                     | 0.136 | 0.124 | 0.103 | 0.132 | 0.074 | 0.151 | 0.145 | 0.240 | 0.515 | 0.257 | 0.295 | 0.239 |
|     |        | 日平均値の最高値 (ppm)                                     | 0.058 | 0.052 | 0.047 | 0.054 | 0.042 | 0.059 | 0.066 | 0.115 | 0.154 | 0.113 | 0.143 | 0.089 |
|     |        | 月平均値 NO <sub>x</sub> / (NO + NO <sub>2</sub> ) (%) | 75.0  | 78.0  | 75.4  | 64.5  | 66.6  | 67.9  | 61.5  | 51.8  | 43.3  | 57.7  | 54.1  | 64.4  |
|     |        |  |       |       |       |       |       |       |       |       |       |       |       |       |



窒素酸化物 (NOx : 月間値)

| 市町村 | 測定局    | 項目   | 昭和60年 |       |       |       |       |       |       |       |       |       | 昭和61年 |       |  |
|-----|--------|--|-------|-------|-------|-------|-------|-------|-------|-------|-------|-------|-------|-------|--|
|     |        |  | 4月    | 5月    | 6月    | 7月    | 8月    | 9月    | 10月   | 11月   | 12月   | 1月    | 2月    | 3月    |  |
| 和泉  | 石尾中学校  | 有効測定日数 (日)   | 28    | 31    | 29    | 31    | 31    | 30    | 29    | 30    | 30    | 30    | 23    | 23    |  |
|     |        | 測定時間 (時間)  | 688   | 743   | 713   | 743   | 742   | 706   | 702   | 708   | 706   | 738   | 556   | 579   |  |
|     |        | 月平均値 (ppm)   | 0.016 | 0.016 | 0.015 | 0.012 | 0.012 | 0.016 | 0.017 | 0.017 | 0.027 | 0.020 | 0.019 | 0.019 |  |
|     |        | 1時間値の最高値 (ppm)                                     | 0.069 | 0.114 | 0.134 | 0.050 | 0.052 | 0.080 | 0.064 | 0.092 | 0.185 | 0.158 | 0.098 | 0.074 |  |
|     |        | 日平均値の最高値 (ppm)                                     | 0.026 | 0.037 | 0.029 | 0.022 | 0.022 | 0.036 | 0.033 | 0.047 | 0.071 | 0.054 | 0.053 | 0.028 |  |
|     |        | 月平均値 NO <sub>x</sub> / (NO + NO <sub>2</sub> ) (%) | 79.4  | 75.9  | 78.5  | 73.9  | 75.9  | 77.0  | 74.8  | 71.0  | 63.8  | 71.8  | 77.0  | 77.4  |  |
|     |        |  |       |       |       |       |       |       |       |       |       |       |       |       |  |
| 和泉  | 幸小学校   | 有効測定日数 (日)   | 28    | 29    | 28    | 31    | 20    | 23    | 14    | 16    | 31    | 13    | 19    | 13    |  |
|     |        | 測定時間 (時間)  | 662   | 694   | 669   | 708   | 640   | 620   | 526   | 533   | 734   | 531   | 510   | 372   |  |
|     |        | 月平均値 (ppm)   | 0.028 | 0.029 | 0.026 | 0.022 | 0.016 | 0.023 | 0.028 | 0.030 | 0.046 | 0.035 | 0.036 | 0.040 |  |
|     |        | 1時間値の最高値 (ppm)                                     | 0.096 | 0.123 | 0.089 | 0.090 | 0.118 | 0.089 | 0.120 | 0.302 | 0.294 | 0.234 | 0.202 | 0.232 |  |
|     |        | 日平均値の最高値 (ppm)                                     | 0.048 | 0.059 | 0.047 | 0.034 | 0.040 | 0.047 | 0.063 | 0.108 | 0.121 | 0.066 | 0.112 | 0.064 |  |
|     |        | 月平均値 NO <sub>x</sub> / (NO + NO <sub>2</sub> ) (%) | 83.0  | 79.5  | 80.7  | 76.8  | 78.9  | 76.7  | 71.9  | 67.3  | 56.6  | 62.8  | 61.5  | 68.3  |  |
|     |        |  |       |       |       |       |       |       |       |       |       |       |       |       |  |
| 柏原  | 府立修徳学院 | 有効測定日数 (日)   | 29    | 31    | 30    | 31    | 31    | 30    | 31    | 30    | 31    | 31    | 28    | 31    |  |
|     |        | 測定時間 (時間)  | 709   | 732   | 714   | 734   | 733   | 714   | 733   | 709   | 734   | 736   | 665   | 737   |  |
|     |        | 月平均値 (ppm)   | 0.019 | 0.020 | 0.017 | 0.019 | 0.013 | 0.015 | 0.018 | 0.027 | 0.036 | 0.030 | 0.028 | 0.021 |  |
|     |        | 1時間値の最高値 (ppm)                                     | 0.093 | 0.077 | 0.071 | 0.088 | 0.057 | 0.060 | 0.098 | 0.227 | 0.187 | 0.175 | 0.109 | 0.155 |  |
|     |        | 日平均値の最高値 (ppm)                                     | 0.031 | 0.033 | 0.032 | 0.032 | 0.029 | 0.024 | 0.034 | 0.066 | 0.079 | 0.065 | 0.062 | 0.036 |  |
|     |        | 月平均値 NO <sub>x</sub> / (NO + NO <sub>2</sub> ) (%) | 81.6  | 78.4  | 77.6  | 70.2  | 62.1  | 71.4  | 75.3  | 69.3  | 61.8  | 67.7  | 71.3  | 77.4  |  |
|     |        |  |       |       |       |       |       |       |       |       |       |       |       |       |  |



窒素酸化物 (NOx : 月間値)

| 市町村 | 測定局 | 項目   | 昭和60年 |       |       |       |       |       |       |       |       |       | 昭和61年 |       |  |
|-----|-----|--|-------|-------|-------|-------|-------|-------|-------|-------|-------|-------|-------|-------|--|
|     |     |  | 4月    | 5月    | 6月    | 7月    | 8月    | 9月    | 10月   | 11月   | 12月   | 1月    | 2月    | 3月    |  |
| 堺市  | 深日  | 有効測定日数 (日)   | 29    | 31    | 30    | 31    | 30    | 30    | 31    | 24    | 31    | 30    | 28    | 31    |  |
|     |     | 測定時間 (時間)  | 709   | 737   | 715   | 735   | 721   | 710   | 741   | 593   | 733   | 732   | 668   | 739   |  |
|     |     | 月平均値 (ppm)   | 0.014 | 0.015 | 0.014 | 0.013 | 0.011 | 0.014 | 0.013 | 0.011 | 0.014 | 0.010 | 0.011 | 0.015 |  |
|     |     | 1時間値の最高値 (ppm)                                     | 0.177 | 0.098 | 0.070 | 0.081 | 0.083 | 0.059 | 0.126 | 0.083 | 0.178 | 0.090 | 0.189 | 0.123 |  |
|     |     | 日平均値の最高値 (ppm)                                     | 0.031 | 0.026 | 0.025 | 0.021 | 0.016 | 0.028 | 0.031 | 0.021 | 0.057 | 0.033 | 0.072 | 0.031 |  |
|     |     | 月平均値 NO <sub>x</sub> / (NO + NO <sub>2</sub> ) (%) | 67.7  | 71.4  | 67.1  | 62.0  | 58.6  | 71.3  | 69.2  | 68.3  | 62.3  | 72.9  | 67.2  | 72.5  |  |
|     |     |  |       |       |       |       |       |       |       |       |       |       |       |       |  |
| 堺市  | 淡輪  | 有効測定日数 (日)   | 29    | 31    | 30    | 31    | 31    | 30    | 31    | 20    | 31    | 31    | 28    | 31    |  |
|     |     | 測定時間 (時間)  | 708   | 736   | 715   | 737   | 738   | 716   | 738   | 523   | 741   | 739   | 669   | 738   |  |
|     |     | 月平均値 (ppm)   | 0.016 | 0.016 | 0.016 | 0.013 | 0.011 | 0.013 | 0.011 | 0.010 | 0.014 | 0.012 | 0.011 | 0.018 |  |
|     |     | 1時間値の最高値 (ppm)                                     | 0.079 | 0.126 | 0.126 | 0.080 | 0.071 | 0.066 | 0.071 | 0.064 | 0.152 | 0.135 | 0.242 | 0.109 |  |
|     |     | 日平均値の最高値 (ppm)                                     | 0.032 | 0.033 | 0.032 | 0.026 | 0.019 | 0.031 | 0.031 | 0.028 | 0.054 | 0.051 | 0.082 | 0.051 |  |
|     |     | 月平均値 NO <sub>x</sub> / (NO + NO <sub>2</sub> ) (%) | 81.9  | 80.0  | 74.3  | 68.5  | 71.6  | 80.2  | 82.6  | 80.5  | 75.7  | 78.6  | 76.8  | 80.8  |  |
|     |     |  |       |       |       |       |       |       |       |       |       |       |       |       |  |
| 堺市  | 深日  | 有効測定日数 (日)   | 29    | 31    | 30    | 31    | 31    | 30    | 31    | 24    | 31    | 31    | 28    | 30    |  |
|     |     | 測定時間 (時間)  | 709   | 740   | 717   | 739   | 736   | 715   | 738   | 590   | 740   | 734   | 667   | 736   |  |
|     |     | 月平均値 (ppm)   | 0.026 | 0.024 | 0.023 | 0.018 | 0.018 | 0.020 | 0.025 | 0.021 | 0.020 | 0.017 | 0.013 | 0.025 |  |
|     |     | 1時間値の最高値 (ppm)                                     | 0.304 | 0.153 | 0.127 | 0.084 | 0.092 | 0.097 | 0.248 | 0.149 | 0.193 | 0.210 | 0.205 | 0.240 |  |
|     |     | 日平均値の最高値 (ppm)                                     | 0.063 | 0.051 | 0.039 | 0.033 | 0.032 | 0.039 | 0.062 | 0.055 | 0.075 | 0.057 | 0.087 | 0.056 |  |
|     |     | 月平均値 NO <sub>x</sub> / (NO + NO <sub>2</sub> ) (%) | 64.7  | 67.1  | 64.6  | 56.8  | 50.8  | 61.8  | 51.8  | 55.8  | 53.3  | 55.7  | 62.1  | 65.2  |  |
|     |     |  |       |       |       |       |       |       |       |       |       |       |       |       |  |





窒素酸化物 (NOx : 月間値)

| 市町村 | 測定局  | 項目   | 昭和60年 |       |       |       |       |       |       |       |       |       | 昭和61年 |       |  |
|-----|------|--|-------|-------|-------|-------|-------|-------|-------|-------|-------|-------|-------|-------|--|
|     |      |  | 4月    | 5月    | 6月    | 7月    | 8月    | 9月    | 10月   | 11月   | 12月   | 1月    | 2月    | 3月    |  |
| 堺市  | 西畑   | 有効測定日数 (日)   | 29    | 31    | 30    | 31    | 31    | 30    | 31    | 24    | 31    | 29    | 27    | 29    |  |
|     |      | 測定時間 (時間)  | 706   | 739   | 715   | 739   | 733   | 714   | 739   | 589   | 732   | 718   | 664   | 703   |  |
|     |      | 月平均値 (ppm)   | 0.010 | 0.010 | 0.010 | 0.008 | 0.008 | 0.010 | 0.009 | 0.005 | 0.010 | 0.008 | 0.008 | 0.011 |  |
|     |      | 1時間値の最高値 (ppm)                                     | 0.050 | 0.099 | 0.046 | 0.043 | 0.041 | 0.057 | 0.081 | 0.040 | 0.133 | 0.067 | 0.172 | 0.074 |  |
|     |      | 日平均値の最高値 (ppm)                                     | 0.023 | 0.019 | 0.023 | 0.011 | 0.016 | 0.024 | 0.032 | 0.019 | 0.043 | 0.031 | 0.058 | 0.030 |  |
|     |      | 月平均値 NO <sub>x</sub> / (NO + NO <sub>2</sub> ) (%) | 81.3  | 80.4  | 76.9  | 68.2  | 61.3  | 74.8  | 76.4  | 71.6  | 67.0  | 67.5  | 66.0  | 79.3  |  |
|     |      |  |       |       |       |       |       |       |       |       |       |       |       |       |  |
| 大阪府 | 淀屋橋  | 有効測定日数 (日)   | 30    | 31    | 30    | 30    | 25    | 30    | 29    | 30    | 30    | 30    | 27    | 31    |  |
|     |      | 測定時間 (時間)  | 705   | 737   | 712   | 730   | 619   | 711   | 718   | 708   | 732   | 734   | 657   | 738   |  |
|     |      | 月平均値 (ppm)   | 0.117 | 0.106 | 0.103 | 0.091 | 0.076 | 0.095 | 0.132 | 0.152 | 0.173 | 0.137 | 0.142 | 0.138 |  |
|     |      | 1時間値の最高値 (ppm)                                     | 0.293 | 0.453 | 0.274 | 0.296 | 0.173 | 0.273 | 0.314 | 0.460 | 0.561 | 0.550 | 0.512 | 0.430 |  |
|     |      | 日平均値の最高値 (ppm)                                     | 0.171 | 0.168 | 0.161 | 0.141 | 0.096 | 0.137 | 0.174 | 0.281 | 0.282 | 0.248 | 0.303 | 0.199 |  |
|     |      | 月平均値 NO <sub>x</sub> / (NO + NO <sub>2</sub> ) (%) | 43.5  | 44.9  | 40.4  | 38.6  | 40.0  | 37.6  | 33.0  | 28.5  | 26.3  | 29.5  | 30.2  | 33.9  |  |
|     |      |  |       |       |       |       |       |       |       |       |       |       |       |       |  |
| 大阪府 | 梅田新道 | 有効測定日数 (日)   | 30    | 31    | 30    | 31    | 31    | 30    | 31    | 30    | 31    | 27    | 31    |       |  |
|     |      | 測定時間 (時間)  | 714   | 736   | 710   | 739   | 739   | 715   | 738   | 715   | 740   | 740   | 658   | 740   |  |
|     |      | 月平均値 (ppm)   | 0.096 | 0.089 | 0.086 | 0.089 | 0.068 | 0.088 | 0.099 | 0.122 | 0.142 | 0.124 | 0.125 | 0.112 |  |
|     |      | 1時間値の最高値 (ppm)                                     | 0.381 | 0.246 | 0.235 | 0.287 | 0.206 | 0.313 | 0.309 | 0.387 | 0.510 | 0.556 | 0.394 | 0.441 |  |
|     |      | 日平均値の最高値 (ppm)                                     | 0.157 | 0.128 | 0.134 | 0.125 | 0.118 | 0.136 | 0.163 | 0.221 | 0.237 | 0.251 | 0.229 | 0.172 |  |
|     |      | 月平均値 NO <sub>x</sub> / (NO + NO <sub>2</sub> ) (%) | 53.9  | 54.8  | 52.5  | 44.8  | 45.8  | 47.9  | 46.5  | 36.2  | 31.9  | 34.1  | 37.0  | 45.7  |  |
|     |      |  |       |       |       |       |       |       |       |       |       |       |       |       |  |



窒素酸化物 (NOx : 月間値)

| 市町村 | 測定局     | 項目   | 昭和60年 |       |       |       |       |       |       |       |       |       | 昭和61年 |       |  |
|-----|---------|--|-------|-------|-------|-------|-------|-------|-------|-------|-------|-------|-------|-------|--|
|     |         |  | 4月    | 5月    | 6月    | 7月    | 8月    | 9月    | 10月   | 11月   | 12月   | 1月    | 2月    | 3月    |  |
| 大阪府 | 新森小路小学校 | 有効測定日数 (日)   | 30    | 30    | 30    | 31    | 31    | 29    | 31    | 30    | 30    | 31    | 27    | 31    |  |
|     |         | 測定時間 (時間)  | 714   | 732   | 716   | 738   | 737   | 707   | 740   | 711   | 730   | 739   | 663   | 738   |  |
|     |         | 月平均値 (ppm)   | 0.138 | 0.129 | 0.117 | 0.141 | 0.103 | 0.111 | 0.120 | 0.199 | 0.235 | 0.193 | 0.187 | 0.167 |  |
|     |         | 1時間値の最高値 (ppm)                                     | 0.466 | 0.372 | 0.342 | 0.339 | 0.286 | 0.409 | 0.442 | 0.657 | 0.673 | 0.691 | 0.559 | 0.605 |  |
|     |         | 日平均値の最高値 (ppm)                                     | 0.235 | 0.201 | 0.196 | 0.198 | 0.181 | 0.237 | 0.275 | 0.343 | 0.438 | 0.374 | 0.322 | 0.278 |  |
|     |         | 月平均値 NO <sub>2</sub> / (NO + NO <sub>2</sub> ) (%) | 39.6  | 42.3  | 41.0  | 34.4  | 36.2  | 38.3  | 36.3  | 23.9  | 22.1  | 25.5  | 26.5  | 31.9  |  |
|     |         |  |       |       |       |       |       |       |       |       |       |       |       |       |  |
| 大阪府 | 海老江西小学校 | 有効測定日数 (日)   | 30    | 31    | 30    | 25    | 31    | 30    | 31    | 24    | 31    | 31    | 28    | 31    |  |
|     |         | 測定時間 (時間)  | 711   | 739   | 715   | 663   | 740   | 715   | 737   | 610   | 739   | 739   | 666   | 739   |  |
|     |         | 月平均値 (ppm)   | 0.154 | 0.159 | 0.152 | 0.193 | 0.140 | 0.141 | 0.146 | 0.209 | 0.233 | 0.203 | 0.200 | 0.174 |  |
|     |         | 1時間値の最高値 (ppm)                                     | 0.436 | 0.481 | 0.418 | 0.468 | 0.416 | 0.444 | 0.424 | 0.537 | 0.623 | 0.603 | 0.496 | 0.514 |  |
|     |         | 日平均値の最高値 (ppm)                                     | 0.259 | 0.240 | 0.279 | 0.275 | 0.228 | 0.238 | 0.316 | 0.316 | 0.347 | 0.325 | 0.314 | 0.269 |  |
|     |         | 月平均値 NO <sub>2</sub> / (NO + NO <sub>2</sub> ) (%) | 37.9  | 37.0  | 35.3  | 26.3  | 29.6  | 32.0  | 33.3  | 24.0  | 22.3  | 24.5  | 26.4  | 32.7  |  |
|     |         |  |       |       |       |       |       |       |       |       |       |       |       |       |  |
| 大阪府 | 今里交差点   | 有効測定日数 (日)   | 30    | 31    | 30    | 28    | 31    | 30    | 31    | 30    | 31    | 31    | 28    | 31    |  |
|     |         | 測定時間 (時間)  | 715   | 736   | 716   | 694   | 740   | 715   | 740   | 716   | 740   | 739   | 664   | 740   |  |
|     |         | 月平均値 (ppm)   | 0.126 | 0.123 | 0.110 | 0.132 | 0.093 | 0.112 | 0.150 | 0.214 | 0.234 | 0.183 | 0.183 | 0.172 |  |
|     |         | 1時間値の最高値 (ppm)                                     | 0.373 | 0.362 | 0.342 | 0.332 | 0.311 | 0.313 | 0.459 | 0.516 | 0.596 | 0.548 | 0.483 | 0.548 |  |
|     |         | 日平均値の最高値 (ppm)                                     | 0.215 | 0.195 | 0.183 | 0.181 | 0.156 | 0.179 | 0.205 | 0.342 | 0.336 | 0.280 | 0.322 | 0.274 |  |
|     |         | 月平均値 NO <sub>2</sub> / (NO + NO <sub>2</sub> ) (%) | 45.1  | 45.2  | 44.9  | 36.9  | 38.6  | 38.6  | 33.2  | 24.9  | 23.4  | 27.0  | 28.3  | 33.6  |  |
|     |         |  |       |       |       |       |       |       |       |       |       |       |       |       |  |



窒素酸化物 (NOx : 月間値)

| 市町村 | 測定局   | 項目   | 昭和60年 |       |       |       |       |       |       |       |       |       | 昭和61年 |       |  |
|-----|-------|--|-------|-------|-------|-------|-------|-------|-------|-------|-------|-------|-------|-------|--|
|     |       |  | 4月    | 5月    | 6月    | 7月    | 8月    | 9月    | 10月   | 11月   | 12月   | 1月    | 2月    | 3月    |  |
| 大阪府 | 長居小学校 | 有効測定日数 (日)   | 30    | 31    | 30    | 31    | 28    | 30    | 31    | 30    | 29    | 31    | 27    | 31    |  |
|     |       | 測定時間 (時間)  | 713   | 734   | 716   | 740   | 692   | 716   | 739   | 716   | 708   | 740   | 662   | 738   |  |
|     |       | 月平均値 (ppm)   | 0.145 | 0.132 | 0.128 | 0.118 | 0.121 | 0.118 | 0.162 | 0.169 | 0.198 | 0.143 | 0.151 | 0.149 |  |
|     |       | 1時間値の最高値 (ppm)                                     | 0.412 | 0.388 | 0.381 | 0.355 | 0.294 | 0.324 | 0.439 | 0.547 | 0.600 | 0.513 | 0.534 | 0.586 |  |
|     |       | 日平均値の最高値 (ppm)                                     | 0.218 | 0.181 | 0.198 | 0.191 | 0.166 | 0.176 | 0.229 | 0.327 | 0.339 | 0.302 | 0.335 | 0.267 |  |
|     |       | 月平均値 NO <sub>x</sub> / (NO + NO <sub>2</sub> ) (%) | 41.1  | 42.5  | 42.3  | 38.4  | 35.0  | 39.3  | 33.7  | 28.4  | 25.0  | 29.6  | 30.1  | 36.5  |  |
|     |       |  |       |       |       |       |       |       |       |       |       |       |       |       |  |
| 堺市  | 市役所   | 有効測定日数 (日)   | 30    | 31    | 28    | 29    | 30    | 29    | 31    | 28    | 29    | 31    | 28    | 29    |  |
|     |       | 測定時間 (時間)  | 712   | 742   | 702   | 715   | 736   | 705   | 739   | 703   | 718   | 743   | 667   | 721   |  |
|     |       | 月平均値 (ppm)   | 0.098 | 0.089 | 0.079 | 0.084 | 0.063 | 0.079 | 0.112 | 0.125 | 0.156 | 0.111 | 0.121 | 0.105 |  |
|     |       | 1時間値の最高値 (ppm)                                     | 0.242 | 0.336 | 0.178 | 0.181 | 0.168 | 0.225 | 0.252 | 0.503 | 0.503 | 0.408 | 0.399 | 0.407 |  |
|     |       | 日平均値の最高値 (ppm)                                     | 0.145 | 0.151 | 0.112 | 0.119 | 0.094 | 0.125 | 0.155 | 0.231 | 0.261 | 0.251 | 0.246 | 0.160 |  |
|     |       | 月平均値 NO <sub>x</sub> / (NO + NO <sub>2</sub> ) (%) | 48.1  | 51.3  | 51.8  | 47.2  | 41.1  | 40.2  | 41.4  | 37.7  | 31.8  | 34.6  | 34.8  | 43.6  |  |
|     |       |  |       |       |       |       |       |       |       |       |       |       |       |       |  |
| 堺市  | 第2区和  | 有効測定日数 (日)   | 30    | 31    | 29    | 29    | 31    | 30    | 31    | 29    | 26    | 31    | 21    | 31    |  |
|     |       | 測定時間 (時間)  | 711   | 742   | 713   | 719   | 742   | 716   | 740   | 714   | 650   | 743   | 503   | 743   |  |
|     |       | 月平均値 (ppm)   | 0.080 | 0.072 | 0.066 | 0.047 | 0.049 | 0.065 | 0.104 | 0.097 | 0.120 | 0.074 | 0.059 | 0.100 |  |
|     |       | 1時間値の最高値 (ppm)                                     | 0.283 | 0.375 | 0.239 | 0.257 | 0.237 | 0.318 | 0.407 | 0.629 | 0.546 | 0.450 | 0.386 | 0.534 |  |
|     |       | 日平均値の最高値 (ppm)                                     | 0.124 | 0.124 | 0.153 | 0.113 | 0.103 | 0.131 | 0.201 | 0.275 | 0.320 | 0.270 | 0.128 | 0.219 |  |
|     |       | 月平均値 NO <sub>x</sub> / (NO + NO <sub>2</sub> ) (%) | 49.2  | 49.4  | 49.2  | 48.7  | 42.0  | 44.6  | 37.3  | 33.1  | 28.1  | 35.7  | 45.6  | 40.5  |  |
|     |       |  |       |       |       |       |       |       |       |       |       |       |       |       |  |



窒素酸化物 (NOx : 月間値)

| 市町村 | 測定局    | 項目   | 昭和60年 |       |       |       |       |       |       |       |       |       | 昭和61年 |       |  |
|-----|--------|--|-------|-------|-------|-------|-------|-------|-------|-------|-------|-------|-------|-------|--|
|     |        |  | 4月    | 5月    | 6月    | 7月    | 8月    | 9月    | 10月   | 11月   | 12月   | 1月    | 2月    | 3月    |  |
| 守口  | 淀川工業高校 | 有効測定日数 (日)   | 24    | 29    | 30    | 31    | 31    | 30    | 31    | 30    | 31    | 31    | 28    | 31    |  |
|     |        | 測定時間 (時間)  | 583   | 699   | 711   | 737   | 737   | 715   | 732   | 712   | 738   | 738   | 667   | 735   |  |
|     |        | 月平均値 (ppm)   | 0.146 | 0.136 | 0.136 | 0.139 | 0.114 | 0.121 | 0.142 | 0.195 | 0.222 | 0.187 | 0.193 | 0.159 |  |
|     |        | 1時間値の最高値 (ppm)                                     | 0.415 | 0.332 | 0.325 | 0.308 | 0.253 | 0.377 | 0.456 | 0.621 | 0.703 | 0.550 | 0.550 | 0.482 |  |
|     |        | 日平均値の最高値 (ppm)                                     | 0.224 | 0.182 | 0.184 | 0.192 | 0.153 | 0.191 | 0.247 | 0.286 | 0.398 | 0.305 | 0.295 | 0.240 |  |
|     |        | 月平均値 NO <sub>2</sub> / (NO + NO <sub>2</sub> ) (%) | 37.0  | 35.9  | 33.6  | 28.9  | 29.8  | 31.0  | 29.8  | 23.2  | 21.7  | 23.8  | 23.5  | 29.9  |  |
|     |        |  |       |       |       |       |       |       |       |       |       |       |       |       |  |
| 八尾  | 八尾市立病院 | 有効測定日数 (日)   | 30    | 31    | 30    | 31    | 31    | 30    | 31    | 30    | 31    | 31    | 28    | 31    |  |
|     |        | 測定時間 (時間)  | 710   | 734   | 712   | 734   | 735   | 714   | 730   | 710   | 736   | 735   | 665   | 737   |  |
|     |        | 月平均値 (ppm)   | 0.128 | 0.111 | 0.111 | 0.097 | 0.104 | 0.098 | 0.142 | 0.162 | 0.212 | 0.150 | 0.159 | 0.148 |  |
|     |        | 1時間値の最高値 (ppm)                                     | 0.443 | 0.365 | 0.348 | 0.315 | 0.319 | 0.327 | 0.439 | 0.554 | 0.670 | 0.557 | 0.556 | 0.563 |  |
|     |        | 日平均値の最高値 (ppm)                                     | 0.220 | 0.169 | 0.176 | 0.159 | 0.187 | 0.161 | 0.204 | 0.330 | 0.392 | 0.353 | 0.364 | 0.227 |  |
|     |        | 月平均値 NO <sub>2</sub> / (NO + NO <sub>2</sub> ) (%) | 35.6  | 37.9  | 36.7  | 35.7  | 31.5  | 33.9  | 29.1  | 23.6  | 22.2  | 27.9  | 26.9  | 30.6  |  |
|     |        |  |       |       |       |       |       |       |       |       |       |       |       |       |  |
| 松原  | 松原市役所  | 有効測定日数 (日)   | 29    | 31    | 30    | 31    | 31    | 30    | 31    | 30    | 31    | 31    | 28    | 31    |  |
|     |        | 測定時間 (時間)  | 707   | 734   | 711   | 735   | 737   | 711   | 731   | 707   | 734   | 735   | 666   | 736   |  |
|     |        | 月平均値 (ppm)   | 0.074 | 0.067 | 0.068 | 0.072 | 0.054 | 0.062 | 0.074 | 0.105 | 0.132 | 0.110 | 0.112 | 0.095 |  |
|     |        | 1時間値の最高値 (ppm)                                     | 0.274 | 0.204 | 0.234 | 0.193 | 0.270 | 0.221 | 0.295 | 0.409 | 0.550 | 0.418 | 0.350 | 0.361 |  |
|     |        | 日平均値の最高値 (ppm)                                     | 0.138 | 0.105 | 0.121 | 0.113 | 0.098 | 0.099 | 0.154 | 0.180 | 0.217 | 0.188 | 0.176 | 0.143 |  |
|     |        | 月平均値 NO <sub>2</sub> / (NO + NO <sub>2</sub> ) (%) | 50.2  | 46.0  | 42.6  | 35.4  | 39.5  | 40.0  | 41.9  | 29.6  | 28.4  | 29.6  | 33.3  | 37.0  |  |
|     |        |  |       |       |       |       |       |       |       |       |       |       |       |       |  |





窒素酸化物 (NOx : 月間値)

| 市町村    | 測定局    | 項目   | 昭和60年 |       |       |       |       |       |       |       |       | 昭和61年 |       |       |
|--------|--------|--|-------|-------|-------|-------|-------|-------|-------|-------|-------|-------|-------|-------|
|        |        |  | 4月    | 5月    | 6月    | 7月    | 8月    | 9月    | 10月   | 11月   | 12月   | 1月    | 2月    | 3月    |
| 岸和田市役所 | 岸和田市役所 | 有効測定日数 (日)   | 30    | 31    | 30    | 31    | 31    | 30    | 29    | 27    | 31    | 31    | 28    | 31    |
|        |        | 測定時間 (時間)  | 713   | 737   | 720   | 741   | 741   | 715   | 711   | 667   | 741   | 742   | 666   | 742   |
|        |        | 月平均値 (ppm)   | 0.048 | 0.041 | 0.038 | 0.035 | 0.029 | 0.035 | 0.038 | 0.042 | 0.052 | 0.038 | 0.034 | 0.044 |
|        |        | 1時間値の最高値 (ppm)                                     | 0.143 | 0.145 | 0.163 | 0.138 | 0.141 | 0.144 | 0.126 | 0.270 | 0.230 | 0.270 | 0.234 | 0.170 |
|        |        | 日平均値の最高値 (ppm)                                     | 0.077 | 0.072 | 0.085 | 0.054 | 0.059 | 0.058 | 0.072 | 0.082 | 0.134 | 0.118 | 0.099 | 0.081 |
|        |        | 月平均値 NO <sub>2</sub> / (NO + NO <sub>2</sub> ) (%) | 70.0  | 71.3  | 68.3  | 59.3  | 62.8  | 64.3  | 65.5  | 50.5  | 42.9  | 44.3  | 49.5  | 60.6  |
|        |        |  |       |       |       |       |       |       |       |       |       |       |       |       |
| 高槻市役所  | 高槻市役所  | 有効測定日数 (日)   | 30    | 29    | 30    | 31    | 31    | 30    | 31    | 30    | 31    | 28    | 28    | 31    |
|        |        | 測定時間 (時間)  | 709   | 715   | 712   | 732   | 735   | 711   | 729   | 711   | 737   | 708   | 666   | 735   |
|        |        | 月平均値 (ppm)   | 0.120 | 0.110 | 0.114 | 0.106 | 0.097 | 0.104 | 0.145 | 0.151 | 0.174 | 0.131 | 0.146 | 0.138 |
|        |        | 1時間値の最高値 (ppm)                                     | 0.407 | 0.363 | 0.381 | 0.332 | 0.269 | 0.334 | 0.475 | 0.550 | 0.787 | 0.590 | 0.617 | 0.604 |
|        |        | 日平均値の最高値 (ppm)                                     | 0.191 | 0.165 | 0.187 | 0.166 | 0.155 | 0.179 | 0.253 | 0.323 | 0.372 | 0.323 | 0.337 | 0.228 |
|        |        | 月平均値 NO <sub>2</sub> / (NO + NO <sub>2</sub> ) (%) | 37.1  | 36.8  | 35.6  | 32.9  | 29.7  | 31.1  | 26.4  | 23.9  | 23.5  | 28.5  | 28.0  | 31.1  |
|        |        |  |       |       |       |       |       |       |       |       |       |       |       |       |
| 長野小学校  | 長野小学校  | 有効測定日数 (日)   | 30    | 29    | 25    | 31    | 30    | 30    | 31    | 30    | 31    | 31    | 27    | 31    |
|        |        | 測定時間 (時間)  | 708   | 712   | 621   | 727   | 733   | 709   | 731   | 707   | 736   | 737   | 657   | 735   |
|        |        | 月平均値 (ppm)   | 0.042 | 0.037 | 0.036 | 0.033 | 0.030 | 0.032 | 0.040 | 0.055 | 0.065 | 0.054 | 0.054 | 0.052 |
|        |        | 1時間値の最高値 (ppm)                                     | 0.148 | 0.121 | 0.120 | 0.104 | 0.105 | 0.116 | 0.149 | 0.210 | 0.254 | 0.321 | 0.216 | 0.222 |
|        |        | 日平均値の最高値 (ppm)                                     | 0.067 | 0.055 | 0.051 | 0.054 | 0.047 | 0.057 | 0.078 | 0.078 | 0.130 | 0.096 | 0.075 | 0.072 |
|        |        | 月平均値 NO <sub>2</sub> / (NO + NO <sub>2</sub> ) (%) | 53.6  | 57.0  | 50.9  | 48.5  | 43.4  | 47.5  | 46.8  | 38.4  | 34.8  | 40.9  | 43.2  | 47.9  |
|        |        |  |       |       |       |       |       |       |       |       |       |       |       |       |



一酸化炭素 (CO : 月間値)

| 市町村 | 測定局 | 項目                   | 昭和60年 |     |     |     |     |     |     |     |     | 昭和61年 |     |     |
|-----|-----|----------------------|-------|-----|-----|-----|-----|-----|-----|-----|-----|-------|-----|-----|
|     |     |                      | 4月    | 5月  | 6月  | 7月  | 8月  | 9月  | 10月 | 11月 | 12月 | 1月    | 2月  | 3月  |
| 大阪府 | 大塚  | 有効測定日数 (日)           | 30    | 31  | 28  | 30  | 31  | 26  | 30  | 29  | 31  | 31    | 28  | 25  |
|     |     | 測定時間 (時間)            | 716   | 735 | 697 | 727 | 732 | 632 | 730 | 711 | 739 | 739   | 664 | 605 |
|     |     | 月平均値 (ppm)           | 0.8   | 0.8 | 0.8 | 0.7 | 0.5 | 0.7 | 1.0 | 1.1 | 1.4 | 1.0   | 1.0 | 0.9 |
|     |     | 8時間値が20ppmを超えた回数 (回) | 0     | 0   | 0   | 0   | 0   | 0   | 0   | 0   | 0   | 0     | 0   | 0   |
|     |     | 日平均値が10ppmを超えた日数 (日) | 0     | 0   | 0   | 0   | 0   | 0   | 0   | 0   | 0   | 0     | 0   | 0   |
|     |     | 1時間値の最高値 (ppm)       | 3.7   | 3.8 | 3.7 | 3.0 | 2.9 | 3.2 | 5.4 | 5.3 | 6.9 | 5.1   | 4.4 | 5.0 |
|     |     | 日平均値の最高値 (ppm)       | 1.3   | 1.3 | 1.7 | 1.4 | 1.1 | 1.1 | 1.8 | 2.7 | 2.7 | 2.4   | 2.6 | 1.8 |
|     |     |                      |       |     |     |     |     |     |     |     |     |       |     |     |
| 堺市  | 府立大 | 有効測定日数 (日)           | 29    | 31  | 30  | 31  | 28  | 30  | 31  | 30  | 31  | 30    | 28  | 30  |
|     |     | 測定時間 (時間)            | 699   | 730 | 703 | 720 | 689 | 700 | 725 | 700 | 731 | 724   | 660 | 719 |
|     |     | 月平均値 (ppm)           | 0.7   | 0.7 | 0.7 | 0.7 | 0.6 | 0.8 | 0.8 | 0.8 | 1.0 | 0.7   | 0.7 | 0.8 |
|     |     | 8時間値が20ppmを超えた回数 (回) | 0     | 0   | 0   | 0   | 0   | 0   | 0   | 0   | 0   | 0     | 0   | 0   |
|     |     | 日平均値が10ppmを超えた日数 (日) | 0     | 0   | 0   | 0   | 0   | 0   | 0   | 0   | 0   | 0     | 0   | 0   |
|     |     | 1時間値の最高値 (ppm)       | 3.0   | 2.5 | 3.1 | 2.3 | 2.8 | 2.9 | 3.1 | 4.1 | 6.2 | 4.4   | 3.0 | 4.4 |
|     |     | 日平均値の最高値 (ppm)       | 1.2   | 1.2 | 1.3 | 0.9 | 1.1 | 1.5 | 1.5 | 1.8 | 2.2 | 1.9   | 1.7 | 1.5 |
|     |     |                      |       |     |     |     |     |     |     |     |     |       |     |     |
| 豊中  | 野田  | 有効測定日数 (日)           | 30    | 31  | 30  | 30  | 31  | 30  | 31  | 30  | 31  | 31    | 28  | 31  |
|     |     | 測定時間 (時間)            | 717   | 744 | 720 | 737 | 744 | 720 | 744 | 719 | 744 | 741   | 672 | 740 |
|     |     | 月平均値 (ppm)           | 0.8   | 0.8 | 0.7 | 0.7 | 0.5 | 0.7 | 0.9 | 1.0 | 1.2 | 0.9   | 0.9 | 0.8 |
|     |     | 8時間値が20ppmを超えた回数 (回) | 0     | 0   | 0   | 0   | 0   | 0   | 0   | 0   | 0   | 0     | 0   | 0   |
|     |     | 日平均値が10ppmを超えた日数 (日) | 0     | 0   | 0   | 0   | 0   | 0   | 0   | 0   | 0   | 0     | 0   | 0   |
|     |     | 1時間値の最高値 (ppm)       | 4.3   | 3.1 | 2.5 | 2.3 | 2.2 | 3.2 | 3.7 | 5.1 | 6.6 | 5.4   | 4.7 | 3.7 |
|     |     | 日平均値の最高値 (ppm)       | 1.5   | 1.2 | 1.2 | 1.0 | 1.0 | 1.1 | 1.5 | 2.1 | 2.4 | 2.3   | 2.2 | 1.4 |
|     |     |                      |       |     |     |     |     |     |     |     |     |       |     |     |



一酸化炭素 (CO : 月間値)

| 市町村            | 測定局         | 項目                   | 昭和60年 |     |     |     |     |     |     |     |     | 昭和61年 |     |     |
|----------------|-------------|----------------------|-------|-----|-----|-----|-----|-----|-----|-----|-----|-------|-----|-----|
|                |             |                      | 4月    | 5月  | 6月  | 7月  | 8月  | 9月  | 10月 | 11月 | 12月 | 1月    | 2月  | 3月  |
| 八尾<br>尾保<br>健所 | 八尾保健所       | 有効測定日数 (日)           | 29    | 30  | 30  | 29  | 30  | 22  | 30  | 29  | 24  | 25    | 19  | 27  |
|                |             | 測定時間 (時間)            | 676   | 702 | 685 | 698 | 704 | 514 | 692 | 658 | 655 | 647   | 454 | 636 |
|                |             | 月平均値 (ppm)           | 1.0   | 1.0 | 1.0 | 0.8 | 0.5 | 0.8 | 1.1 | 1.3 | 1.6 | 1.1   | 0.6 | 1.0 |
|                |             | 8時間値が20ppmを超えた回数 (回) | 0     | 0   | 0   | 0   | 0   | 0   | 0   | 0   | 0   | 0     | 0   | 0   |
|                |             | 日平均値が10ppmを超えた日数 (日) | 0     | 0   | 0   | 0   | 0   | 0   | 0   | 0   | 0   | 0     | 0   | 0   |
|                |             | 1時間値の最高値 (ppm)       | 3.5   | 4.4 | 4.6 | 3.4 | 2.1 | 3.1 | 4.0 | 5.5 | 8.6 | 6.4   | 5.9 | 4.7 |
|                |             | 日平均値の最高値 (ppm)       | 1.8   | 1.5 | 2.1 | 1.6 | 1.1 | 1.1 | 1.9 | 2.9 | 3.8 | 3.1   | 1.6 | 1.9 |
|                |             |                      |       |     |     |     |     |     |     |     |     |       |     |     |
| 寝屋川市役所         | 寝屋川市役所      | 有効測定日数 (日)           | 29    | 25  | 4   | 31  | 29  | 30  | 30  | 30  | 31  | 31    | 28  | 30  |
|                |             | 測定時間 (時間)            | 690   | 615 | 104 | 726 | 701 | 701 | 720 | 702 | 722 | 728   | 657 | 726 |
|                |             | 月平均値 (ppm)           | 0.8   | 0.8 | 0.8 | 0.8 | 0.5 | 0.8 | 1.0 | 1.3 | 1.4 | 1.1   | 1.0 | 0.9 |
|                |             | 8時間値が20ppmを超えた回数 (回) | 0     | 0   | 0   | 0   | 0   | 0   | 0   | 0   | 0   | 0     | 0   | 0   |
|                |             | 日平均値が10ppmを超えた日数 (日) | 0     | 0   | 0   | 0   | 0   | 0   | 0   | 0   | 0   | 0     | 0   | 0   |
|                |             | 1時間値の最高値 (ppm)       | 3.8   | 2.7 | 1.9 | 2.8 | 1.9 | 3.8 | 6.0 | 9.3 | 7.2 | 7.4   | 4.9 | 5.8 |
|                |             | 日平均値の最高値 (ppm)       | 1.4   | 1.2 | 1.2 | 1.1 | 1.0 | 1.5 | 1.9 | 2.9 | 3.6 | 2.4   | 2.2 | 1.5 |
|                |             |                      |       |     |     |     |     |     |     |     |     |       |     |     |
| 高石市公営監視センター    | 高石市公営監視センター | 有効測定日数 (日)           | 30    | 30  | 27  | 31  | 31  | 30  | 31  | 29  | 31  | 30    | 28  | 31  |
|                |             | 測定時間 (時間)            | 719   | 733 | 663 | 741 | 743 | 719 | 744 | 714 | 743 | 735   | 670 | 744 |
|                |             | 月平均値 (ppm)           | 0.6   | 0.6 | 0.7 | 0.5 | 0.5 | 0.6 | 0.7 | 0.7 | 0.9 | 0.6   | 0.5 | 0.6 |
|                |             | 8時間値が20ppmを超えた回数 (回) | 0     | 0   | 0   | 0   | 0   | 0   | 0   | 0   | 0   | 0     | 0   | 0   |
|                |             | 日平均値が10ppmを超えた日数 (日) | 0     | 0   | 0   | 0   | 0   | 0   | 0   | 0   | 0   | 0     | 0   | 0   |
|                |             | 1時間値の最高値 (ppm)       | 3.3   | 3.5 | 3.2 | 2.0 | 3.0 | 3.3 | 3.1 | 5.2 | 5.2 | 4.2   | 4.2 | 4.3 |
|                |             | 日平均値の最高値 (ppm)       | 1.0   | 1.2 | 1.7 | 1.1 | 1.2 | 1.3 | 1.3 | 1.8 | 2.6 | 2.1   | 1.9 | 1.3 |
|                |             |                      |       |     |     |     |     |     |     |     |     |       |     |     |



一酸化炭素 (CO : 月間値)

| 市町村        | 測定局    | 項目                   | 昭和60年 |     |     |     |     |     |     |     |     | 昭和61年 |     |     |
|------------|--------|----------------------|-------|-----|-----|-----|-----|-----|-----|-----|-----|-------|-----|-----|
|            |        |                      | 4月    | 5月  | 6月  | 7月  | 8月  | 9月  | 10月 | 11月 | 12月 | 1月    | 2月  | 3月  |
| 富田<br>林市役所 | 富田林市役所 | 有効測定日数 (日)           | 29    | 31  | 30  | 30  | 29  | 30  | 31  | 30  | 31  | 31    | 28  | 30  |
|            |        | 測定時間 (時間)            | 702   | 728 | 704 | 724 | 703 | 703 | 724 | 702 | 728 | 728   | 661 | 715 |
|            |        | 月平均値 (ppm)           | 0.6   | 0.6 | 0.6 | 0.5 | 0.5 | 0.5 | 0.6 | 0.7 | 0.8 | 0.7   | 0.7 | 0.7 |
|            |        | 8時間値が20ppmを超えた回数 (回) | 0     | 0   | 0   | 0   | 0   | 0   | 0   | 0   | 0   | 0     | 0   | 0   |
|            |        | 日平均値が10ppmを超えた日数 (日) | 0     | 0   | 0   | 0   | 0   | 0   | 0   | 0   | 0   | 0     | 0   | 0   |
|            |        | 1時間値の最高値 (ppm)       | 1.6   | 2.4 | 1.9 | 2.1 | 1.7 | 1.6 | 2.5 | 3.1 | 3.2 | 3.6   | 2.9 | 2.1 |
|            |        | 日平均値の最高値 (ppm)       | 0.8   | 0.9 | 0.9 | 0.8 | 0.7 | 0.9 | 1.1 | 1.3 | 2.2 | 1.2   | 1.3 | 1.0 |
|            |        |                      |       |     |     |     |     |     |     |     |     |       |     |     |
| 峠町         | 峠町     | 有効測定日数 (日)           | 29    | 31  | 29  | 31  | 31  | 27  | 31  | 30  | 31  | 31    | 28  | 30  |
|            |        | 測定時間 (時間)            | 712   | 741 | 712 | 742 | 741 | 664 | 743 | 719 | 741 | 742   | 672 | 736 |
|            |        | 月平均値 (ppm)           | 0.4   | 0.4 | 0.4 | 0.3 | 0.3 | 0.4 | 0.4 | 0.3 | 0.4 | 0.3   | 0.3 | 0.5 |
|            |        | 8時間値が20ppmを超えた回数 (回) | 0     | 0   | 0   | 0   | 0   | 0   | 0   | 0   | 0   | 0     | 0   | 0   |
|            |        | 日平均値が10ppmを超えた日数 (日) | 0     | 0   | 0   | 0   | 0   | 0   | 0   | 0   | 0   | 0     | 0   | 0   |
|            |        | 1時間値の最高値 (ppm)       | 1.5   | 2.4 | 2.5 | 2.4 | 2.0 | 1.7 | 2.1 | 2.5 | 3.2 | 3.2   | 3.0 | 2.8 |
|            |        | 日平均値の最高値 (ppm)       | 0.8   | 0.8 | 1.0 | 0.7 | 0.7 | 0.8 | 0.9 | 1.0 | 1.2 | 0.9   | 1.3 | 0.9 |
|            |        |                      |       |     |     |     |     |     |     |     |     |       |     |     |
| 季子町        | 季子町    | 有効測定日数 (日)           | 29    | 31  | 30  | 31  | 30  | 23  | 30  | 30  | 31  | 30    | 28  | 31  |
|            |        | 測定時間 (時間)            | 709   | 736 | 716 | 736 | 718 | 610 | 736 | 715 | 728 | 733   | 667 | 739 |
|            |        | 月平均値 (ppm)           | 0.4   | 0.4 | 0.4 | 0.4 | 0.3 | 0.4 | 0.3 | 0.2 | 0.3 | 0.2   | 0.2 | 0.3 |
|            |        | 8時間値が20ppmを超えた回数 (回) | 0     | 0   | 0   | 0   | 0   | 0   | 0   | 0   | 0   | 0     | 0   | 0   |
|            |        | 日平均値が10ppmを超えた日数 (日) | 0     | 0   | 0   | 0   | 0   | 0   | 0   | 0   | 0   | 0     | 0   | 0   |
|            |        | 1時間値の最高値 (ppm)       | 1.8   | 2.0 | 2.3 | 2.7 | 2.4 | 1.9 | 2.1 | 1.5 | 2.2 | 1.3   | 2.2 | 2.6 |
|            |        | 日平均値の最高値 (ppm)       | 0.5   | 0.7 | 0.7 | 0.9 | 0.4 | 0.5 | 0.5 | 0.5 | 0.8 | 0.5   | 0.9 | 0.6 |
|            |        |                      |       |     |     |     |     |     |     |     |     |       |     |     |



一酸化炭素 (CO : 月間値)

| 市町村 | 測定局    | 項目                   | 昭和60年 |      |     |     |     |     |     |     |     |     | 昭和61年 |     |  |
|-----|--------|----------------------|-------|------|-----|-----|-----|-----|-----|-----|-----|-----|-------|-----|--|
|     |        |                      | 4月    | 5月   | 6月  | 7月  | 8月  | 9月  | 10月 | 11月 | 12月 | 1月  | 2月    | 3月  |  |
| 大阪府 | 淀屋橋    | 有効測定日数 (日)           | 29    | 31   | 29  | 28  | 24  | 24  | 30  | 29  | 30  | 31  | 28    | 31  |  |
|     |        | 測定時間 (時間)            | 700   | 736  | 704 | 683 | 638 | 567 | 719 | 702 | 730 | 734 | 662   | 734 |  |
|     |        | 月平均値 (ppm)           | 1.9   | 2.0  | 2.2 | 2.1 | 2.1 | 2.3 | 2.4 | 2.3 | 2.4 | 2.0 | 2.0   | 2.0 |  |
|     |        | 8時間値が20ppmを超えた回数 (回) | 0     | 0    | 0   | 0   | 0   | 0   | 0   | 0   | 0   | 0   | 0     | 0   |  |
|     |        | 日平均値が10ppmを超えた日数 (日) | 0     | 0    | 0   | 0   | 0   | 0   | 0   | 0   | 0   | 0   | 0     | 0   |  |
|     |        | 1時間値の最高値 (ppm)       | 4.8   | 13.7 | 7.8 | 7.4 | 7.9 | 6.8 | 6.6 | 7.6 | 7.8 | 8.2 | 7.2   | 5.7 |  |
|     |        | 日平均値の最高値 (ppm)       | 2.5   | 3.9  | 3.9 | 3.2 | 2.8 | 3.5 | 3.4 | 4.2 | 4.1 | 3.4 | 4.4   | 2.5 |  |
| 大阪府 | 梅田新道   | 有効測定日数 (日)           | 30    | 31   | 30  | 31  | 31  | 30  | 31  | 30  | 31  | 31  | 28    | 31  |  |
|     |        | 測定時間 (時間)            | 713   | 740  | 713 | 736 | 738 | 714 | 737 | 708 | 732 | 735 | 665   | 738 |  |
|     |        | 月平均値 (ppm)           | 1.6   | 1.7  | 1.9 | 2.1 | 1.7 | 2.0 | 1.9 | 2.0 | 2.1 | 1.7 | 1.8   | 1.8 |  |
|     |        | 8時間値が20ppmを超えた回数 (回) | 0     | 0    | 0   | 0   | 0   | 0   | 0   | 0   | 0   | 0   | 0     | 0   |  |
|     |        | 日平均値が10ppmを超えた日数 (日) | 0     | 0    | 0   | 0   | 0   | 0   | 0   | 0   | 0   | 0   | 0     | 0   |  |
|     |        | 1時間値の最高値 (ppm)       | 5.5   | 8.7  | 7.3 | 7.3 | 6.6 | 6.1 | 7.9 | 6.3 | 6.9 | 6.2 | 5.7   | 6.2 |  |
|     |        | 日平均値の最高値 (ppm)       | 2.3   | 2.8  | 3.2 | 2.8 | 3.2 | 3.0 | 2.8 | 3.3 | 3.4 | 3.2 | 3.2   | 2.5 |  |
| 大阪府 | 出来島小学校 | 有効測定日数 (日)           | 30    | 31   | 30  | 31  | 31  | 30  | 31  | 30  | 30  | 26  | 28    | 31  |  |
|     |        | 測定時間 (時間)            | 711   | 740  | 716 | 739 | 737 | 715 | 735 | 713 | 730 | 635 | 666   | 739 |  |
|     |        | 月平均値 (ppm)           | 1.6   | 1.6  | 1.8 | 2.0 | 1.7 | 1.7 | 1.6 | 1.9 | 2.0 | 1.7 | 1.7   | 1.7 |  |
|     |        | 8時間値が20ppmを超えた回数 (回) | 0     | 0    | 0   | 0   | 0   | 0   | 0   | 0   | 0   | 0   | 0     | 0   |  |
|     |        | 日平均値が10ppmを超えた日数 (日) | 0     | 0    | 0   | 0   | 0   | 0   | 0   | 0   | 0   | 0   | 0     | 0   |  |
|     |        | 1時間値の最高値 (ppm)       | 6.6   | 6.2  | 6.1 | 6.4 | 5.7 | 6.4 | 7.6 | 6.7 | 6.7 | 7.7 | 6.2   | 8.0 |  |
|     |        | 日平均値の最高値 (ppm)       | 2.2   | 2.6  | 2.7 | 2.8 | 2.4 | 2.5 | 2.5 | 3.1 | 3.4 | 3.3 | 3.5   | 2.4 |  |

一酸化炭素 (CO : 月間値)

| 市町村 | 測定局     | 項目                   | 昭和60年 |     |     |     |     |      |     |      |      |      | 昭和61年 |      |  |
|-----|---------|----------------------|-------|-----|-----|-----|-----|------|-----|------|------|------|-------|------|--|
|     |         |                      | 4月    | 5月  | 6月  | 7月  | 8月  | 9月   | 10月 | 11月  | 12月  | 1月   | 2月    | 3月   |  |
| 大阪府 | 北勢浜小学校  | 有効測定日数 (日)           | 30    | 31  | 30  | 31  | 31  | 30   | 31  | 30   | 31   | 31   | 28    | 31   |  |
|     |         | 測定時間 (時間)            | 715   | 739 | 716 | 739 | 740 | 716  | 738 | 714  | 740  | 740  | 660   | 737  |  |
|     |         | 月平均値 (ppm)           | 2.2   | 2.4 | 2.4 | 2.7 | 2.2 | 2.5  | 2.4 | 2.5  | 2.7  | 2.3  | 2.2   | 2.4  |  |
|     |         | 8時間値が20ppmを超えた回数 (回) | 0     | 0   | 0   | 0   | 0   | 0    | 0   | 0    | 0    | 0    | 0     | 0    |  |
|     |         | 日平均値が10ppmを超えた日数 (日) | 0     | 0   | 0   | 0   | 0   | 0    | 0   | 0    | 0    | 0    | 0     | 0    |  |
|     |         | 1時間値の最高値 (ppm)       | 6.7   | 7.5 | 6.5 | 7.4 | 9.3 | 6.9  | 8.5 | 8.7  | 8.5  | 8.3  | 5.8   | 7.7  |  |
|     |         | 日平均値の最高値 (ppm)       | 3.0   | 3.6 | 3.3 | 3.4 | 3.2 | 3.5  | 3.8 | 4.2  | 4.8  | 3.7  | 3.4   | 3.4  |  |
| 大阪府 | 抗全町交差点  | 有効測定日数 (日)           | 30    | 31  | 30  | 31  | 31  | 30   | 31  | 30   | 31   | 31   | 28    | 31   |  |
|     |         | 測定時間 (時間)            | 715   | 737 | 714 | 738 | 739 | 714  | 738 | 716  | 740  | 740  | 668   | 740  |  |
|     |         | 月平均値 (ppm)           | 2.2   | 2.3 | 2.4 | 2.1 | 2.1 | 2.3  | 2.6 | 2.5  | 3.0  | 2.2  | 2.3   | 2.3  |  |
|     |         | 8時間値が20ppmを超えた回数 (回) | 0     | 0   | 0   | 0   | 0   | 0    | 0   | 0    | 0    | 0    | 0     | 0    |  |
|     |         | 日平均値が10ppmを超えた日数 (日) | 0     | 0   | 0   | 0   | 0   | 0    | 0   | 0    | 0    | 0    | 0     | 0    |  |
|     |         | 1時間値の最高値 (ppm)       | 6.5   | 9.2 | 9.1 | 7.6 | 6.9 | 7.4  | 8.4 | 9.8  | 11.2 | 9.5  | 9.4   | 9.4  |  |
|     |         | 日平均値の最高値 (ppm)       | 2.9   | 3.6 | 5.2 | 3.7 | 3.3 | 3.9  | 3.5 | 5.2  | 6.2  | 4.4  | 5.6   | 3.3  |  |
| 大阪府 | 新森小路小学校 | 有効測定日数 (日)           | 30    | 31  | 29  | 31  | 16  | 29   | 31  | 30   | 31   | 31   | 28    | 31   |  |
|     |         | 測定時間 (時間)            | 713   | 732 | 712 | 740 | 402 | 704  | 740 | 712  | 739  | 739  | 666   | 738  |  |
|     |         | 月平均値 (ppm)           | 2.1   | 2.3 | 2.5 | 3.4 | 2.9 | 2.6  | 2.2 | 3.4  | 3.2  | 2.6  | 2.7   | 2.2  |  |
|     |         | 8時間値が20ppmを超えた回数 (回) | 0     | 0   | 0   | 0   | 0   | 0    | 0   | 0    | 0    | 0    | 0     | 0    |  |
|     |         | 日平均値が10ppmを超えた日数 (日) | 0     | 0   | 0   | 0   | 0   | 0    | 0   | 0    | 0    | 0    | 0     | 0    |  |
|     |         | 1時間値の最高値 (ppm)       | 9.7   | 7.6 | 8.4 | 9.6 | 9.4 | 12.7 | 9.7 | 16.1 | 12.0 | 12.7 | 10.0  | 11.0 |  |
|     |         | 日平均値の最高値 (ppm)       | 3.7   | 3.8 | 4.3 | 4.9 | 4.1 | 4.6  | 5.4 | 6.6  | 6.3  | 5.1  | 4.2   | 3.6  |  |

一酸化炭素 (CO : 月間値)

| 市町村 | 測定局     | 項目                   | 昭和60年 |     |     |      |     |      |      |      |      |      | 昭和61年 |     |  |
|-----|---------|----------------------|-------|-----|-----|------|-----|------|------|------|------|------|-------|-----|--|
|     |         |                      | 4月    | 5月  | 6月  | 7月   | 8月  | 9月   | 10月  | 11月  | 12月  | 1月   | 2月    | 3月  |  |
| 大阪府 | 海老江西小学校 | 有効測定日数 (日)           | 21    | 31  | 30  | 31   | 31  | 30   | 31   | 30   | 31   | 31   | 28    | 31  |  |
|     |         | 測定時間 (時間)            | 522   | 740 | 714 | 739  | 740 | 716  | 739  | 711  | 740  | 740  | 668   | 739 |  |
|     |         | 月平均値 (ppm)           | 1.9   | 2.3 | 2.4 | 3.6  | 2.7 | 2.4  | 2.0  | 2.5  | 2.5  | 2.1  | 2.0   | 1.8 |  |
|     |         | 8時間値が20ppmを超えた回数 (回) | 0     | 0   | 0   | 0    | 0   | 0    | 0    | 0    | 0    | 0    | 0     | 0   |  |
|     |         | 日平均値が10ppmを超えた日数 (日) | 0     | 0   | 0   | 0    | 0   | 0    | 0    | 0    | 0    | 0    | 0     | 0   |  |
|     |         | 1時間値の最高値 (ppm)       | 6.4   | 8.1 | 8.7 | 8.9  | 9.8 | 8.2  | 7.4  | 7.7  | 8.1  | 7.4  | 6.0   | 6.5 |  |
|     |         | 日平均値の最高値 (ppm)       | 3.3   | 3.7 | 4.4 | 5.1  | 4.4 | 4.2  | 3.8  | 3.7  | 3.7  | 3.6  | 3.2   | 3.0 |  |
| 大阪府 | 今里交差点   | 有効測定日数 (日)           | 30    | 31  | 30  | 31   | 31  | 30   | 31   | 30   | 31   | 31   | 28    | 31  |  |
|     |         | 測定時間 (時間)            | 716   | 739 | 716 | 738  | 739 | 715  | 740  | 713  | 739  | 740  | 668   | 737 |  |
|     |         | 月平均値 (ppm)           | 2.3   | 2.5 | 2.6 | 3.5  | 2.5 | 2.7  | 3.0  | 3.5  | 3.6  | 2.7  | 2.6   | 2.4 |  |
|     |         | 8時間値が20ppmを超えた回数 (回) | 0     | 0   | 0   | 0    | 0   | 0    | 0    | 0    | 0    | 0    | 0     | 0   |  |
|     |         | 日平均値が10ppmを超えた日数 (日) | 0     | 0   | 0   | 0    | 0   | 0    | 0    | 0    | 0    | 0    | 0     | 0   |  |
|     |         | 1時間値の最高値 (ppm)       | 9.2   | 8.0 | 9.5 | 10.8 | 9.6 | 10.2 | 11.1 | 11.6 | 10.3 | 10.5 | 8.9   | 7.7 |  |
|     |         | 日平均値の最高値 (ppm)       | 3.7   | 3.8 | 4.5 | 4.9  | 4.5 | 4.3  | 4.3  | 5.2  | 5.4  | 4.2  | 4.3   | 3.9 |  |
| 堺市  | 役所      | 有効測定日数 (日)           | 30    | 31  | 30  | 31   | 30  | 30   | 23   | 30   | 31   | 29   | 28    | 30  |  |
|     |         | 測定時間 (時間)            | 720   | 744 | 720 | 744  | 738 | 720  | 575  | 720  | 744  | 720  | 672   | 737 |  |
|     |         | 月平均値 (ppm)           | 1.8   | 1.9 | 2.0 | 2.1  | 2.1 | 2.2  | 2.2  | 2.0  | 2.2  | 1.7  | 1.8   | 2.0 |  |
|     |         | 8時間値が20ppmを超えた回数 (回) | 0     | 0   | 0   | 0    | 0   | 0    | 0    | 0    | 0    | 0    | 0     | 0   |  |
|     |         | 日平均値が10ppmを超えた日数 (日) | 0     | 0   | 0   | 0    | 0   | 0    | 0    | 0    | 0    | 0    | 0     | 0   |  |
|     |         | 1時間値の最高値 (ppm)       | 5.2   | 6.4 | 6.6 | 5.2  | 5.4 | 5.9  | 6.9  | 8.2  | 9.1  | 7.3  | 6.4   | 8.3 |  |
|     |         | 日平均値の最高値 (ppm)       | 2.2   | 2.7 | 3.3 | 2.7  | 3.1 | 3.1  | 2.9  | 3.3  | 4.7  | 3.4  | 3.8   | 3.1 |  |

一酸化炭素 (CO : 月間値)

| 市町村 | 測定局  | 項目                   | 昭和60年 |     |     |     |     |     |     |     |     | 昭和61年 |     |     |
|-----|------|----------------------|-------|-----|-----|-----|-----|-----|-----|-----|-----|-------|-----|-----|
|     |      |                      | 4月    | 5月  | 6月  | 7月  | 8月  | 9月  | 10月 | 11月 | 12月 | 1月    | 2月  | 3月  |
| 堺   | 第2阪和 | 有効測定日数 (日)           | 23    | 31  | 27  | 31  | 31  | 22  | 29  | 30  | 11  | 31    | 28  | 31  |
|     |      | 測定時間 (時間)            | 579   | 744 | 674 | 744 | 743 | 527 | 719 | 720 | 308 | 744   | 672 | 744 |
|     |      | 月平均値 (ppm)           | 1.3   | 1.2 | 1.3 | 1.0 | 1.1 | 1.2 | 1.5 | 1.3 | 2.3 | 1.0   | 1.0 | 1.2 |
|     |      | 8時間値が20ppmを超えた回数 (回) | 0     | 0   | 0   | 0   | 0   | 0   | 0   | 0   | 0   | 0     | 0   | 0   |
|     |      | 日平均値が10ppmを超えた日数 (日) | 0     | 0   | 0   | 0   | 0   | 0   | 0   | 0   | 0   | 0     | 0   | 0   |
|     |      | 1時間値の最高値 (ppm)       | 4.2   | 6.5 | 6.6 | 5.0 | 6.2 | 6.4 | 6.4 | 7.5 | 8.2 | 7.3   | 6.3 | 6.8 |
|     |      | 日平均値の最高値 (ppm)       | 2.3   | 2.3 | 3.3 | 2.2 | 2.4 | 2.0 | 2.8 | 3.6 | 4.3 | 3.3   | 3.3 | 2.4 |
|     |      |                      |       |     |     |     |     |     |     |     |     |       |     |     |
|     |      |                      |       |     |     |     |     |     |     |     |     |       |     |     |
| 堺   | 大浜   | 有効測定日数 (日)           | 30    | 31  | 30  | 20  | 25  | 29  | 31  | 30  | 31  | 31    | 20  | 27  |
|     |      | 測定時間 (時間)            | 720   | 742 | 719 | 487 | 606 | 713 | 744 | 719 | 743 | 742   | 479 | 671 |
|     |      | 月平均値 (ppm)           | 1.8   | 1.8 | 1.9 | 1.7 | 1.6 | 1.7 | 1.9 | 2.0 | 2.3 | 1.9   | 2.0 | 1.9 |
|     |      | 8時間値が20ppmを超えた回数 (回) | 0     | 0   | 0   | 0   | 0   | 0   | 0   | 0   | 0   | 0     | 0   | 0   |
|     |      | 日平均値が10ppmを超えた日数 (日) | 0     | 0   | 0   | 0   | 0   | 0   | 0   | 0   | 0   | 0     | 0   | 0   |
|     |      | 1時間値の最高値 (ppm)       | 4.4   | 4.5 | 5.4 | 4.3 | 4.8 | 6.1 | 5.1 | 6.9 | 8.0 | 8.2   | 6.9 | 7.1 |
|     |      | 日平均値の最高値 (ppm)       | 2.3   | 2.3 | 3.0 | 2.3 | 2.4 | 2.4 | 2.6 | 3.0 | 4.2 | 3.9   | 3.4 | 2.8 |
|     |      |                      |       |     |     |     |     |     |     |     |     |       |     |     |
|     |      |                      |       |     |     |     |     |     |     |     |     |       |     |     |
| 堺   | 安井   | 有効測定日数 (日)           | 28    | 31  | 30  | 31  | 31  | 20  | 30  | 25  | 15  | 28    | 0   | 0   |
|     |      | 測定時間 (時間)            | 685   | 740 | 717 | 738 | 738 | 480 | 735 | 621 | 369 | 680   | 0   | 0   |
|     |      | 月平均値 (ppm)           | 2.0   | 2.0 | 2.3 | 1.9 | 1.9 | 2.4 | 2.4 | 2.1 | 2.5 | 1.6   |     |     |
|     |      | 8時間値が20ppmを超えた回数 (回) | 0     | 0   | 0   | 0   | 0   | 0   | 0   | 0   | 0   | 0     | 0   | 0   |
|     |      | 日平均値が10ppmを超えた日数 (日) | 0     | 0   | 0   | 0   | 0   | 0   | 0   | 0   | 0   | 0     | 0   | 0   |
|     |      | 1時間値の最高値 (ppm)       | 5.8   | 7.4 | 8.4 | 7.0 | 7.9 | 7.4 | 7.8 | 8.5 | 7.8 | 7.4   |     |     |
|     |      | 日平均値の最高値 (ppm)       | 2.7   | 3.8 | 5.0 | 3.3 | 3.7 | 4.1 | 3.6 | 4.4 | 5.1 | 3.2   |     |     |
|     |      |                      |       |     |     |     |     |     |     |     |     |       |     |     |
|     |      |                      |       |     |     |     |     |     |     |     |     |       |     |     |



一酸化炭素 (CO : 月間値)

| 市町村                        | 測定局    | 項目                   | 昭和60年 |     |     |     |      |     |      |      |      | 昭和61年 |     |     |
|----------------------------|--------|----------------------|-------|-----|-----|-----|------|-----|------|------|------|-------|-----|-----|
|                            |        |                      | 4月    | 5月  | 6月  | 7月  | 8月   | 9月  | 10月  | 11月  | 12月  | 1月    | 2月  | 3月  |
| 守<br>川<br>工<br>業<br>高<br>校 | 淀川     | 有効測定日数 (日)           | 30    | 23  | 30  | 31  | 31   | 30  | 30   | 30   | 31   | 31    | 28  | 30  |
|                            |        | 測定時間 (時間)            | 707   | 552 | 708 | 735 | 734  | 710 | 725  | 706  | 733  | 734   | 662 | 723 |
|                            |        | 月平均値 (ppm)           | 2.5   | 2.4 | 2.8 | 3.3 | 2.7  | 2.7 | 2.5  | 2.9  | 3.0  | 2.4   | 2.5 | 2.3 |
|                            |        | 8時間値が20ppmを超えた回数 (回) | 0     | 0   | 0   | 0   | 0    | 0   | 0    | 0    | 0    | 0     | 0   | 0   |
|                            |        | 日平均値が10ppmを超えた日数 (日) | 0     | 0   | 0   | 0   | 0    | 0   | 0    | 0    | 0    | 0     | 0   | 0   |
|                            |        | 1時間値の最高値 (ppm)       | 8.3   | 8.8 | 8.6 | 8.6 | 11.3 | 8.1 | 10.6 | 12.1 | 12.8 | 10.2  | 8.8 | 8.9 |
|                            |        | 日平均値の最高値 (ppm)       | 3.4   | 3.5 | 4.2 | 4.4 | 4.5  | 4.0 | 4.1  | 4.3  | 5.3  | 4.0   | 3.7 | 3.3 |
|                            |        |                      |       |     |     |     |      |     |      |      |      |       |     |     |
| 八<br>尾<br>市<br>立<br>病<br>院 | 八尾市立病院 | 有効測定日数 (日)           | 30    | 31  | 30  | 31  | 31   | 30  | 31   | 29   | 31   | 31    | 27  | 28  |
|                            |        | 測定時間 (時間)            | 682   | 702 | 682 | 707 | 706  | 682 | 703  | 678  | 704  | 706   | 637 | 651 |
|                            |        | 月平均値 (ppm)           | 2.3   | 2.3 | 2.5 | 2.6 | 2.6  | 2.4 | 2.7  | 2.8  | 3.2  | 2.3   | 2.3 | 2.4 |
|                            |        | 8時間値が20ppmを超えた回数 (回) | 0     | 0   | 0   | 0   | 0    | 0   | 0    | 0    | 0    | 0     | 0   | 0   |
|                            |        | 日平均値が10ppmを超えた日数 (日) | 0     | 0   | 0   | 0   | 0    | 0   | 0    | 0    | 0    | 0     | 0   | 0   |
|                            |        | 1時間値の最高値 (ppm)       | 8.4   | 7.6 | 8.4 | 9.7 | 8.4  | 8.1 | 9.2  | 9.4  | 11.8 | 9.9   | 9.0 | 9.5 |
|                            |        | 日平均値の最高値 (ppm)       | 3.2   | 3.8 | 4.5 | 4.2 | 4.1  | 3.6 | 4.6  | 5.0  | 6.2  | 5.4   | 4.0 | 3.9 |
|                            |        |                      |       |     |     |     |      |     |      |      |      |       |     |     |
| 松<br>原<br>市<br>役<br>所      | 松原市役所  | 有効測定日数 (日)           | 30    | 30  | 30  | 31  | 31   | 30  | 31   | 30   | 31   | 31    | 28  | 31  |
|                            |        | 測定時間 (時間)            | 706   | 731 | 709 | 733 | 734  | 707 | 731  | 706  | 731  | 733   | 662 | 732 |
|                            |        | 月平均値 (ppm)           | 1.4   | 1.4 | 1.5 | 1.8 | 1.3  | 1.4 | 1.4  | 1.7  | 1.9  | 1.5   | 1.6 | 1.6 |
|                            |        | 8時間値が20ppmを超えた回数 (回) | 0     | 0   | 0   | 0   | 0    | 0   | 0    | 0    | 0    | 0     | 0   | 0   |
|                            |        | 日平均値が10ppmを超えた日数 (日) | 0     | 0   | 0   | 0   | 0    | 0   | 0    | 0    | 0    | 0     | 0   | 0   |
|                            |        | 1時間値の最高値 (ppm)       | 4.9   | 4.8 | 5.1 | 5.3 | 7.5  | 5.9 | 8.3  | 7.4  | 7.5  | 6.8   | 6.1 | 5.6 |
|                            |        | 日平均値の最高値 (ppm)       | 2.4   | 2.5 | 2.7 | 3.0 | 2.1  | 2.7 | 3.4  | 3.0  | 3.3  | 3.1   | 2.5 | 2.4 |
|                            |        |                      |       |     |     |     |      |     |      |      |      |       |     |     |

| 市町村 | 測定局         | 項目                   | 昭和60年 |     |     |     |     |     |     |     |     |     |     |     | 昭和61年 |  |  |
|-----|-------------|----------------------|-------|-----|-----|-----|-----|-----|-----|-----|-----|-----|-----|-----|-------|--|--|
|     |             |                      | 4月    | 5月  | 6月  | 7月  | 8月  | 9月  | 10月 | 11月 | 12月 | 1月  | 2月  | 3月  |       |  |  |
| 浜津  | 浜津市役所       | 有効測定日数 (日)           | 30    | 31  | 30  | 31  | 30  | 30  | 28  | 30  | 31  | 30  | 28  | 23  |       |  |  |
|     |             | 測定時間 (時間)            | 708   | 732 | 710 | 733 | 715 | 711 | 685 | 706 | 734 | 729 | 661 | 567 |       |  |  |
|     |             | 月平均値 (ppm)           | 1.2   | 1.2 | 1.3 | 1.6 | 1.1 | 1.3 | 1.2 | 1.6 | 1.8 | 1.5 | 1.4 | 1.3 |       |  |  |
|     |             | 8時間値が20ppmを超えた回数 (回) | 0     | 0   | 0   | 0   | 0   | 0   | 0   | 0   | 0   | 0   | 0   | 0   |       |  |  |
|     |             | 日平均値が10ppmを超えた日数 (日) | 0     | 0   | 0   | 0   | 0   | 0   | 0   | 0   | 0   | 0   | 0   | 0   |       |  |  |
|     |             | 1時間値の最高値 (ppm)       | 5.9   | 4.6 | 5.0 | 5.9 | 6.2 | 5.9 | 4.6 | 6.7 | 7.8 | 7.8 | 6.2 | 5.0 |       |  |  |
|     |             | 日平均値の最高値 (ppm)       | 2.1   | 1.9 | 2.2 | 2.6 | 1.8 | 2.0 | 2.1 | 2.6 | 3.1 | 3.3 | 2.6 | 2.1 |       |  |  |
| 東大阪 | 東大阪公害監視センター | 有効測定日数 (日)           | 26    | 31  | 30  | 31  | 30  | 30  | 31  | 29  | 31  | 31  | 28  | 31  |       |  |  |
|     |             | 測定時間 (時間)            | 663   | 741 | 720 | 744 | 739 | 718 | 744 | 714 | 744 | 744 | 672 | 744 |       |  |  |
|     |             | 月平均値 (ppm)           | 1.1   | 1.1 | 1.2 | 1.1 | 0.9 | 1.1 | 1.4 | 1.5 | 1.9 | 1.3 | 1.3 | 1.3 |       |  |  |
|     |             | 8時間値が20ppmを超えた回数 (回) | 0     | 0   | 0   | 0   | 0   | 0   | 0   | 0   | 0   | 0   | 0   | 0   |       |  |  |
|     |             | 日平均値が10ppmを超えた日数 (日) | 0     | 0   | 0   | 0   | 0   | 0   | 0   | 0   | 0   | 0   | 0   | 0   |       |  |  |
|     |             | 1時間値の最高値 (ppm)       | 5.5   | 5.2 | 4.9 | 5.4 | 3.5 | 4.1 | 5.7 | 7.0 | 9.5 | 7.1 | 8.1 | 6.7 |       |  |  |
|     |             | 日平均値の最高値 (ppm)       | 1.8   | 1.7 | 2.3 | 2.1 | 1.5 | 1.7 | 2.2 | 3.3 | 4.2 | 3.3 | 2.9 | 2.4 |       |  |  |
| 岸和田 | 岸和田民生センター   | 有効測定日数 (日)           | 30    | 31  | 30  | 31  | 31  | 30  | 31  | 30  | 31  | 31  | 28  | 31  |       |  |  |
|     |             | 測定時間 (時間)            | 703   | 735 | 708 | 734 | 735 | 710 | 731 | 707 | 731 | 735 | 662 | 731 |       |  |  |
|     |             | 月平均値 (ppm)           | 1.2   | 1.3 | 1.3 | 1.3 | 1.3 | 1.4 | 1.3 | 1.4 | 1.7 | 1.3 | 1.2 | 1.3 |       |  |  |
|     |             | 8時間値が20ppmを超えた回数 (回) | 0     | 0   | 0   | 0   | 0   | 0   | 0   | 0   | 0   | 0   | 0   | 0   |       |  |  |
|     |             | 日平均値が10ppmを超えた日数 (日) | 0     | 0   | 0   | 0   | 0   | 0   | 0   | 0   | 0   | 0   | 0   | 0   |       |  |  |
|     |             | 1時間値の最高値 (ppm)       | 3.9   | 4.6 | 4.6 | 3.8 | 5.4 | 4.5 | 6.0 | 7.0 | 6.9 | 6.5 | 7.1 | 4.9 |       |  |  |
|     |             | 日平均値の最高値 (ppm)       | 1.8   | 1.9 | 2.5 | 1.8 | 2.2 | 2.3 | 2.5 | 2.8 | 3.2 | 3.2 | 2.5 | 2.0 |       |  |  |

一酸化炭素 (CO : 月間値)

| 市町村     | 測定局     | 項目                   | 昭和60年 |     |     |     |     |     |     |     |     | 昭和61年 |     |     |
|---------|---------|----------------------|-------|-----|-----|-----|-----|-----|-----|-----|-----|-------|-----|-----|
|         |         |                      | 4月    | 5月  | 6月  | 7月  | 8月  | 9月  | 10月 | 11月 | 12月 | 1月    | 2月  | 3月  |
| 岸和田市役所  | 岸和田市役所  | 有効測定日数 (日)           | 27    | 28  | 30  | 31  | 31  | 30  | 29  | 30  | 31  | 31    | 28  | 31  |
|         |         | 測定時間 (時間)            | 669   | 696 | 720 | 743 | 741 | 717 | 715 | 711 | 743 | 744   | 670 | 744 |
|         |         | 月平均値 (ppm)           | 0.9   | 0.8 | 0.8 | 0.7 | 0.7 | 0.8 | 0.8 | 0.9 | 1.1 | 0.9   | 0.9 | 1.0 |
|         |         | 8時間値が20ppmを超えた回数 (回) | 0     | 0   | 0   | 0   | 0   | 0   | 0   | 0   | 0   | 0     | 0   | 0   |
|         |         | 日平均値が10ppmを超えた日数 (日) | 0     | 0   | 0   | 0   | 0   | 0   | 0   | 0   | 0   | 0     | 0   | 0   |
|         |         | 1時間値の最高値 (ppm)       | 3.1   | 2.6 | 6.5 | 3.4 | 3.0 | 3.0 | 3.6 | 5.5 | 5.0 | 6.5   | 4.7 | 4.1 |
|         |         | 日平均値の最高値 (ppm)       | 1.3   | 1.2 | 2.2 | 1.1 | 1.3 | 1.3 | 1.7 | 1.7 | 2.7 | 2.4   | 2.0 | 1.5 |
| 高槻市役所   | 高槻市役所   | 有効測定日数 (日)           | 30    | 31  | 30  | 31  | 31  | 30  | 31  | 30  | 31  | 31    | 28  | 31  |
|         |         | 測定時間 (時間)            | 707   | 732 | 710 | 733 | 732 | 707 | 730 | 707 | 734 | 733   | 663 | 732 |
|         |         | 月平均値 (ppm)           | 1.4   | 1.4 | 1.7 | 1.6 | 1.7 | 1.6 | 1.8 | 1.7 | 1.8 | 1.4   | 1.5 | 1.5 |
|         |         | 8時間値が20ppmを超えた回数 (回) | 0     | 0   | 0   | 0   | 0   | 0   | 0   | 0   | 0   | 0     | 0   | 0   |
|         |         | 日平均値が10ppmを超えた日数 (日) | 0     | 0   | 0   | 0   | 0   | 0   | 0   | 0   | 0   | 0     | 0   | 0   |
|         |         | 1時間値の最高値 (ppm)       | 4.3   | 4.5 | 6.3 | 5.5 | 4.8 | 5.1 | 6.6 | 9.3 | 8.0 | 6.0   | 6.3 | 5.3 |
|         |         | 日平均値の最高値 (ppm)       | 2.0   | 2.1 | 3.1 | 2.6 | 2.7 | 2.4 | 3.1 | 3.7 | 3.7 | 3.4   | 3.8 | 2.4 |
| 河内長野市役所 | 河内長野市役所 | 有効測定日数 (日)           | 26    | 31  | 30  | 31  | 30  | 27  | 31  | 30  | 29  | 31    | 28  | 31  |
|         |         | 測定時間 (時間)            | 660   | 730 | 707 | 726 | 730 | 674 | 731 | 704 | 710 | 734   | 661 | 730 |
|         |         | 月平均値 (ppm)           | 1.1   | 1.1 | 1.1 | 1.2 | 1.2 | 1.5 | 1.2 | 1.4 | 1.6 | 1.3   | 1.3 | 1.3 |
|         |         | 8時間値が20ppmを超えた回数 (回) | 0     | 0   | 0   | 0   | 0   | 0   | 0   | 0   | 0   | 0     | 0   | 0   |
|         |         | 日平均値が10ppmを超えた日数 (日) | 0     | 0   | 0   | 0   | 0   | 0   | 0   | 0   | 0   | 0     | 0   | 0   |
|         |         | 1時間値の最高値 (ppm)       | 4.5   | 3.1 | 3.8 | 3.3 | 4.0 | 9.0 | 4.4 | 5.4 | 6.2 | 6.9   | 6.6 | 4.7 |
|         |         | 日平均値の最高値 (ppm)       | 1.5   | 1.7 | 1.6 | 1.6 | 1.6 | 4.2 | 1.8 | 1.9 | 2.9 | 2.3   | 2.3 | 1.8 |





オキシダント (Ox : 月間値)

| 市町村                    | 測定局   | 項目                        | 昭和60年 |       |       |       |       |       |       |       |       | 昭和61年 |       |       |   |
|------------------------|-------|---------------------------|-------|-------|-------|-------|-------|-------|-------|-------|-------|-------|-------|-------|---|
|                        |       |                           | 4月    | 5月    | 6月    | 7月    | 8月    | 9月    | 10月   | 11月   | 12月   | 1月    | 2月    | 3月    |   |
| 大坂府                    | 国設大坂  | 昼間測定日数 (日)                | 30    | 31    | 30    | 31    | 31    | 27    | 31    | 30    | 31    | 31    | 28    | 26    |   |
|                        |       | 昼間測定時間 (時間)               | 427   | 448   | 444   | 436   | 457   | 381   | 440   | 438   | 458   | 452   | 412   | 378   |   |
|                        |       | 昼間の1時間値の月平均値 (ppm)        | 0.032 | 0.033 | 0.027 | 0.025 | 0.026 | 0.023 | 0.021 | 0.015 | 0.014 | 0.018 | 0.020 | 0.021 |   |
|                        |       | 昼間の1時間値が0.06ppmを超えた日数と時間数 | (日)   | 9     | 13    | 7     | 9     | 11    | 4     | 3     | 0     | 0     | 0     | 0     | 0 |
|                        |       |                           | (時間)  | 23    | 50    | 21    | 38    | 46    | 16    | 8     | 0     | 0     | 0     | 0     | 0 |
|                        |       | 昼間の1時間値が0.12ppm以上の日数と時間数  | (日)   | 0     | 2     | 0     | 3     | 2     | 0     | 0     | 0     | 0     | 0     | 0     | 0 |
|                        |       |                           | (時間)  | 0     | 2     | 0     | 9     | 4     | 0     | 0     | 0     | 0     | 0     | 0     | 0 |
| 昼間の1時間値の最高値 (ppm)      | 0.094 | 0.134                     | 0.104 | 0.174 | 0.131 | 0.111 | 0.082 | 0.049 | 0.036 | 0.038 | 0.041 | 0.052 |       |       |   |
| 昼間の日最高1時間値の月間平均値 (ppm) | 0.052 | 0.057                     | 0.046 | 0.052 | 0.055 | 0.043 | 0.038 | 0.027 | 0.022 | 0.027 | 0.029 | 0.031 |       |       |   |
| 大坂府                    | 此花区役所 | 昼間測定日数 (日)                | 30    | 31    | 30    | 31    | 31    | 30    | 31    | 30    | 31    | 28    | 31    |       |   |
|                        |       | 昼間測定時間 (時間)               | 435   | 452   | 439   | 457   | 454   | 439   | 451   | 438   | 458   | 456   | 452   |       |   |
|                        |       | 昼間の1時間値の月平均値 (ppm)        | 0.030 | 0.032 | 0.028 | 0.021 | 0.026 | 0.025 | 0.019 | 0.020 | 0.019 | 0.021 | 0.022 | 0.024 |   |
|                        |       | 昼間の1時間値が0.06ppmを超えた日数と時間数 | (日)   | 7     | 12    | 9     | 8     | 11    | 7     | 2     | 0     | 0     | 0     | 0     |   |
|                        |       |                           | (時間)  | 29    | 49    | 25    | 29    | 49    | 26    | 4     | 0     | 0     | 0     | 0     |   |
|                        |       | 昼間の1時間値が0.12ppm以上の日数と時間数  | (日)   | 0     | 0     | 0     | 1     | 2     | 0     | 0     | 0     | 0     | 0     | 0     |   |
|                        |       |                           | (時間)  | 0     | 0     | 0     | 2     | 4     | 0     | 0     | 0     | 0     | 0     | 0     |   |
| 昼間の1時間値の最高値 (ppm)      | 0.079 | 0.110                     | 0.095 | 0.140 | 0.136 | 0.117 | 0.082 | 0.051 | 0.038 | 0.039 | 0.039 | 0.059 |       |       |   |
| 昼間の日最高1時間値の月間平均値 (ppm) | 0.048 | 0.053                     | 0.048 | 0.045 | 0.056 | 0.044 | 0.034 | 0.031 | 0.027 | 0.030 | 0.030 | 0.036 |       |       |   |
| 大坂府                    | 淀中学校  | 昼間測定日数 (日)                | 30    | 31    | 30    | 31    | 31    | 30    | 29    | 30    | 31    | 30    | 24    | 31    |   |
|                        |       | 昼間測定時間 (時間)               | 437   | 455   | 440   | 458   | 429   | 437   | 412   | 440   | 457   | 433   | 347   | 451   |   |
|                        |       | 昼間の1時間値の月平均値 (ppm)        | 0.022 | 0.030 | 0.022 | 0.020 | 0.022 | 0.016 | 0.019 | 0.015 | 0.014 | 0.018 | 0.021 | 0.021 |   |
|                        |       | 昼間の1時間値が0.06ppmを超えた日数と時間数 | (日)   | 0     | 5     | 2     | 8     | 9     | 2     | 2     | 0     | 0     | 0     | 0     |   |
|                        |       |                           | (時間)  | 0     | 25    | 4     | 29    | 27    | 5     | 3     | 0     | 0     | 0     | 0     |   |
|                        |       | 昼間の1時間値が0.12ppm以上の日数と時間数  | (日)   | 0     | 0     | 0     | 1     | 0     | 0     | 0     | 0     | 0     | 0     | 0     |   |
|                        |       |                           | (時間)  | 0     | 0     | 0     | 2     | 0     | 0     | 0     | 0     | 0     | 0     | 0     |   |
| 昼間の1時間値の最高値 (ppm)      | 0.055 | 0.115                     | 0.072 | 0.137 | 0.102 | 0.084 | 0.074 | 0.052 | 0.037 | 0.039 | 0.038 | 0.050 |       |       |   |
| 昼間の日最高1時間値の月間平均値 (ppm) | 0.036 | 0.049                     | 0.036 | 0.041 | 0.044 | 0.029 | 0.034 | 0.025 | 0.022 | 0.027 | 0.030 | 0.032 |       |       |   |

| 市町村                    | 測定局   | 項目                        | 昭和60年 |       |       |       |       |       |       |       |       |       | 昭和61年 |       |   |
|------------------------|-------|---------------------------|-------|-------|-------|-------|-------|-------|-------|-------|-------|-------|-------|-------|---|
|                        |       |                           | 4月    | 5月    | 6月    | 7月    | 8月    | 9月    | 10月   | 11月   | 12月   | 1月    | 2月    | 3月    |   |
| 大坂区役所                  | 淀川    | 昼間測定日数 (日)                | 30    | 31    | 30    | 31    | 31    | 30    | 31    | 30    | 28    | 26    | 26    | 31    |   |
|                        |       | 昼間測定時間 (時間)               | 436   | 457   | 432   | 454   | 455   | 436   | 450   | 440   | 408   | 374   | 375   | 448   |   |
|                        |       | 昼間の1時間値の月平均値 (ppm)        | 0.026 | 0.024 | 0.018 | 0.017 | 0.020 | 0.018 | 0.015 | 0.011 | 0.007 | 0.015 | 0.017 | 0.019 |   |
|                        |       | 昼間の1時間値が0.06ppmを超えた日数と時間数 | (日)   | 1     | 3     | 1     | 7     | 5     | 2     | 1     | 0     | 0     | 0     | 0     | 0 |
|                        |       |                           | (時間)  | 1     | 12    | 1     | 24    | 17    | 3     | 3     | 0     | 0     | 0     | 0     | 0 |
|                        |       | 昼間の1時間値が0.12ppm以上の日数と時間数  | (日)   | 0     | 0     | 0     | 0     | 0     | 0     | 0     | 0     | 0     | 0     | 0     | 0 |
|                        |       |                           | (時間)  | 0     | 0     | 0     | 0     | 0     | 0     | 0     | 0     | 0     | 0     | 0     | 0 |
| 昼間の1時間値の最高値 (ppm)      | 0.064 | 0.085                     | 0.062 | 0.117 | 0.095 | 0.067 | 0.067 | 0.039 | 0.022 | 0.042 | 0.033 | 0.049 |       |       |   |
| 昼間の日最高1時間値の月間平均値 (ppm) | 0.041 | 0.038                     | 0.029 | 0.036 | 0.038 | 0.033 | 0.028 | 0.019 | 0.013 | 0.025 | 0.025 | 0.030 |       |       |   |
| 大坂市                    | 勝山中学校 | 昼間測定日数 (日)                | 30    | 31    | 30    | 31    | 23    | 19    | 31    | 30    | 31    | 26    | 28    | 31    |   |
|                        |       | 昼間測定時間 (時間)               | 440   | 456   | 443   | 458   | 328   | 267   | 454   | 442   | 460   | 299   | 396   | 452   |   |
|                        |       | 昼間の1時間値の月平均値 (ppm)        | 0.027 | 0.028 | 0.019 | 0.016 | 0.014 | 0.018 | 0.020 | 0.019 | 0.023 | 0.023 | 0.023 | 0.026 |   |
|                        |       | 昼間の1時間値が0.06ppmを超えた日数と時間数 | (日)   | 2     | 6     | 1     | 5     | 3     | 1     | 3     | 1     | 0     | 0     | 0     | 2 |
|                        |       |                           | (時間)  | 4     | 21    | 1     | 19    | 9     | 2     | 5     | 2     | 0     | 0     | 0     | 2 |
|                        |       | 昼間の1時間値が0.12ppm以上の日数と時間数  | (日)   | 0     | 0     | 0     | 1     | 0     | 0     | 0     | 0     | 0     | 0     | 0     | 0 |
|                        |       |                           | (時間)  | 0     | 0     | 0     | 3     | 0     | 0     | 0     | 0     | 0     | 0     | 0     | 0 |
| 昼間の1時間値の最高値 (ppm)      | 0.069 | 0.088                     | 0.062 | 0.136 | 0.089 | 0.068 | 0.065 | 0.068 | 0.060 | 0.045 | 0.044 | 0.062 |       |       |   |
| 昼間の日最高1時間値の月間平均値 (ppm) | 0.045 | 0.046                     | 0.032 | 0.033 | 0.031 | 0.034 | 0.036 | 0.033 | 0.037 | 0.032 | 0.034 | 0.041 |       |       |   |
| 大坂市                    | 大宮中学校 | 昼間測定日数 (日)                | 30    | 31    | 30    | 31    | 31    | 30    | 31    | 30    | 31    | 31    | 28    | 31    |   |
|                        |       | 昼間測定時間 (時間)               | 438   | 418   | 440   | 457   | 454   | 442   | 451   | 440   | 459   | 458   | 414   | 456   |   |
|                        |       | 昼間の1時間値の月平均値 (ppm)        | 0.036 | 0.025 | 0.027 | 0.026 | 0.024 | 0.020 | 0.022 | 0.018 | 0.015 | 0.018 | 0.022 | 0.025 |   |
|                        |       | 昼間の1時間値が0.06ppmを超えた日数と時間数 | (日)   | 14    | 9     | 8     | 10    | 8     | 5     | 3     | 0     | 0     | 0     | 0     | 0 |
|                        |       |                           | (時間)  | 49    | 24    | 19    | 42    | 41    | 11    | 8     | 0     | 0     | 0     | 0     | 0 |
|                        |       | 昼間の1時間値が0.12ppm以上の日数と時間数  | (日)   | 0     | 0     | 0     | 3     | 2     | 0     | 0     | 0     | 0     | 0     | 0     | 0 |
|                        |       |                           | (時間)  | 0     | 0     | 0     | 5     | 3     | 0     | 0     | 0     | 0     | 0     | 0     | 0 |
| 昼間の1時間値の最高値 (ppm)      | 0.100 | 0.105                     | 0.083 | 0.156 | 0.128 | 0.091 | 0.075 | 0.054 | 0.044 | 0.038 | 0.041 | 0.059 |       |       |   |
| 昼間の日最高1時間値の月間平均値 (ppm) | 0.059 | 0.046                     | 0.045 | 0.055 | 0.049 | 0.037 | 0.040 | 0.031 | 0.026 | 0.030 | 0.032 | 0.038 |       |       |   |

オキシダント (Ox : 月間値)

| 市町村                    | 測定局   | 項目                        | 昭和60年 |       |       |       |       |       |       |       |       | 昭和61年 |       |       |   |
|------------------------|-------|---------------------------|-------|-------|-------|-------|-------|-------|-------|-------|-------|-------|-------|-------|---|
|                        |       |                           | 4月    | 5月    | 6月    | 7月    | 8月    | 9月    | 10月   | 11月   | 12月   | 1月    | 2月    | 3月    |   |
| 大阪府                    | 聖賢小学校 | 昼間測定日数 (日)                | 30    | 29    | 30    | 31    | 31    | 30    | 31    | 30    | 31    | 29    | 24    | 31    |   |
|                        |       | 昼間測定時間 (時間)               | 434   | 418   | 441   | 452   | 455   | 442   | 448   | 442   | 454   | 419   | 349   | 451   |   |
|                        |       | 昼間の1時間値の月平均値 (ppm)        | 0.023 | 0.021 | 0.021 | 0.018 | 0.020 | 0.015 | 0.018 | 0.012 | 0.011 | 0.014 | 0.019 | 0.023 |   |
|                        |       | 昼間の1時間値が0.06ppmを超えた日数と時間数 | (日)   | 2     | 2     | 4     | 7     | 8     | 2     | 3     | 0     | 0     | 0     | 0     | 0 |
|                        |       |                           | (時間)  | 3     | 8     | 9     | 29    | 30    | 4     | 4     | 0     | 0     | 0     | 0     | 0 |
|                        |       | 昼間の1時間値が0.12ppm以上の日数と時間数  | (日)   | 0     | 0     | 0     | 1     | 0     | 0     | 0     | 0     | 0     | 0     | 0     | 0 |
|                        |       |                           | (時間)  | 0     | 0     | 0     | 1     | 0     | 0     | 0     | 0     | 0     | 0     | 0     | 0 |
|                        |       | 昼間の1時間値の最高値 (ppm)         | 0.067 | 0.069 | 0.091 | 0.125 | 0.090 | 0.072 | 0.068 | 0.037 | 0.031 | 0.032 | 0.042 | 0.055 |   |
| 昼間の日最高1時間値の月間平均値 (ppm) | 0.039 | 0.035                     | 0.037 | 0.039 | 0.040 | 0.029 | 0.034 | 0.023 | 0.019 | 0.023 | 0.030 | 0.037 |       |       |   |
| 大阪府                    | 南線中学校 | 昼間測定日数 (日)                | 30    | 31    | 30    | 28    | 31    | 30    | 31    | 30    | 31    | 29    | 16    | 27    |   |
|                        |       | 昼間測定時間 (時間)               | 434   | 455   | 441   | 400   | 453   | 438   | 450   | 444   | 457   | 425   | 226   | 380   |   |
|                        |       | 昼間の1時間値の月平均値 (ppm)        | 0.024 | 0.029 | 0.025 | 0.015 | 0.020 | 0.017 | 0.018 | 0.016 | 0.015 | 0.018 | 0.020 | 0.019 |   |
|                        |       | 昼間の1時間値が0.06ppmを超えた日数と時間数 | (日)   | 3     | 9     | 7     | 4     | 7     | 2     | 1     | 0     | 0     | 0     | 0     | 0 |
|                        |       |                           | (時間)  | 3     | 30    | 18    | 12    | 16    | 5     | 6     | 0     | 0     | 0     | 0     | 0 |
|                        |       | 昼間の1時間値が0.12ppm以上の日数と時間数  | (日)   | 0     | 0     | 0     | 0     | 0     | 0     | 0     | 0     | 0     | 0     | 0     | 0 |
|                        |       |                           | (時間)  | 0     | 0     | 0     | 0     | 0     | 0     | 0     | 0     | 0     | 0     | 0     | 0 |
|                        |       | 昼間の1時間値の最高値 (ppm)         | 0.063 | 0.095 | 0.095 | 0.110 | 0.094 | 0.082 | 0.081 | 0.057 | 0.038 | 0.035 | 0.039 | 0.050 |   |
| 昼間の日最高1時間値の月間平均値 (ppm) | 0.040 | 0.049                     | 0.044 | 0.031 | 0.043 | 0.034 | 0.032 | 0.027 | 0.023 | 0.026 | 0.029 | 0.029 |       |       |   |
| 大阪府                    | 摂陽中学校 | 昼間測定日数 (日)                | 30    | 31    | 30    | 31    | 31    | 30    | 31    | 30    | 31    | 31    | 28    | 31    |   |
|                        |       | 昼間測定時間 (時間)               | 440   | 456   | 430   | 452   | 453   | 434   | 446   | 440   | 458   | 459   | 414   | 454   |   |
|                        |       | 昼間の1時間値の月平均値 (ppm)        | 0.040 | 0.040 | 0.032 | 0.027 | 0.028 | 0.023 | 0.024 | 0.015 | 0.014 | 0.018 | 0.019 | 0.021 |   |
|                        |       | 昼間の1時間値が0.06ppmを超えた日数と時間数 | (日)   | 17    | 20    | 12    | 9     | 12    | 5     | 5     | 0     | 0     | 0     | 0     | 1 |
|                        |       |                           | (時間)  | 81    | 104   | 53    | 47    | 53    | 20    | 14    | 0     | 0     | 0     | 0     | 1 |
|                        |       | 昼間の1時間値が0.12ppm以上の日数と時間数  | (日)   | 1     | 1     | 0     | 2     | 6     | 1     | 0     | 0     | 0     | 0     | 0     | 0 |
|                        |       |                           | (時間)  | 2     | 2     | 0     | 6     | 10    | 3     | 0     | 0     | 0     | 0     | 0     | 0 |
|                        |       | 昼間の1時間値の最高値 (ppm)         | 0.133 | 0.133 | 0.114 | 0.164 | 0.156 | 0.132 | 0.102 | 0.051 | 0.049 | 0.039 | 0.037 | 0.073 |   |
| 昼間の日最高1時間値の月間平均値 (ppm) | 0.069 | 0.067                     | 0.054 | 0.056 | 0.061 | 0.044 | 0.046 | 0.028 | 0.026 | 0.029 | 0.031 | 0.036 |       |       |   |

| 市町村                    | 測定所   | 項目                        | 昭和60年 |       |       |       |       |       |       |       |       |       | 昭和61年 |       |    |    |
|------------------------|-------|---------------------------|-------|-------|-------|-------|-------|-------|-------|-------|-------|-------|-------|-------|----|----|
|                        |       |                           | 4月    | 5月    | 6月    | 7月    | 8月    | 9月    | 10月   | 11月   | 12月   | 1月    | 2月    | 3月    |    |    |
| 大阪府<br>今宮中学校           |       | 昼間測定日数 (日)                | 30    | 31    | 30    | 31    | 31    | 30    | 31    | 30    | 31    | 30    | 31    | 31    | 28 | 30 |
|                        |       | 昼間測定時間 (時間)               | 439   | 454   | 441   | 456   | 454   | 433   | 450   | 442   | 458   | 457   | 414   | 413   |    |    |
|                        |       | 昼間の1時間値の月平均値 (ppm)        | 0.025 | 0.027 | 0.024 | 0.017 | 0.021 | 0.017 | 0.013 | 0.016 | 0.021 | 0.025 | 0.018 | 0.018 |    |    |
|                        |       | 昼間の1時間値が0.06ppmを超えた日数と時間数 | (日)   | 4     | 6     | 7     | 6     | 8     | 2     | 0     | 0     | 0     | 0     | 0     | 0  | 1  |
|                        |       |                           | (時間)  | 9     | 15    | 18    | 14    | 22    | 4     | 0     | 0     | 0     | 0     | 0     | 0  | 1  |
|                        |       | 昼間の1時間値が0.12ppm以上の日数と時間数  | (日)   | 0     | 0     | 0     | 0     | 0     | 0     | 0     | 0     | 0     | 0     | 0     | 0  | 0  |
|                        |       |                           | (時間)  | 0     | 0     | 0     | 0     | 0     | 0     | 0     | 0     | 0     | 0     | 0     | 0  | 0  |
|                        |       | 昼間の1時間値の最高値 (ppm)         | 0.081 | 0.089 | 0.077 | 0.105 | 0.109 | 0.063 | 0.060 | 0.050 | 0.054 | 0.056 | 0.040 | 0.067 |    |    |
| 昼間の日最高1時間値の月間平均値 (ppm) | 0.042 | 0.046                     | 0.040 | 0.034 | 0.043 | 0.032 | 0.026 | 0.027 | 0.033 | 0.037 | 0.029 | 0.029 |       |       |    |    |
| 大阪府<br>堀江小学校           |       | 昼間測定日数 (日)                | 30    | 31    | 30    | 31    | 31    | 30    | 30    | 30    | 31    | 31    | 28    | 31    |    |    |
|                        |       | 昼間測定時間 (時間)               | 444   | 459   | 434   | 448   | 457   | 442   | 422   | 428   | 458   | 462   | 409   | 447   |    |    |
|                        |       | 昼間の1時間値の月平均値 (ppm)        | 0.028 | 0.029 | 0.023 | 0.022 | 0.022 | 0.017 | 0.018 | 0.014 | 0.014 | 0.019 | 0.018 | 0.020 |    |    |
|                        |       | 昼間の1時間値が0.06ppmを超えた日数と時間数 | (日)   | 5     | 7     | 3     | 8     | 8     | 3     | 2     | 0     | 0     | 0     | 0     |    |    |
|                        |       |                           | (時間)  | 18    | 28    | 6     | 34    | 32    | 4     | 5     | 0     | 0     | 0     | 0     |    |    |
|                        |       | 昼間の1時間値が0.12ppm以上の日数と時間数  | (日)   | 0     | 0     | 0     | 4     | 0     | 0     | 0     | 0     | 0     | 0     | 0     |    |    |
|                        |       |                           | (時間)  | 0     | 0     | 0     | 6     | 0     | 0     | 0     | 0     | 0     | 0     | 0     |    |    |
|                        |       | 昼間の1時間値の最高値 (ppm)         | 0.076 | 0.106 | 0.074 | 0.139 | 0.100 | 0.072 | 0.072 | 0.046 | 0.036 | 0.040 | 0.037 | 0.055 |    |    |
| 昼間の日最高1時間値の月間平均値 (ppm) | 0.048 | 0.049                     | 0.038 | 0.048 | 0.047 | 0.033 | 0.033 | 0.024 | 0.023 | 0.028 | 0.028 | 0.032 |       |       |    |    |
| 大阪府<br>茨田北小学校          |       | 昼間測定日数 (日)                | 30    | 31    | 30    | 31    | 31    | 30    | 31    | 30    | 31    | 31    | 28    | 31    |    |    |
|                        |       | 昼間測定時間 (時間)               | 437   | 454   | 442   | 453   | 454   | 440   | 444   | 441   | 459   | 459   | 413   | 455   |    |    |
|                        |       | 昼間の1時間値の月平均値 (ppm)        | 0.031 | 0.030 | 0.026 | 0.025 | 0.024 | 0.021 | 0.019 | 0.017 | 0.014 | 0.017 | 0.018 | 0.021 |    |    |
|                        |       | 昼間の1時間値が0.06ppmを超えた日数と時間数 | (日)   | 9     | 11    | 7     | 9     | 9     | 6     | 3     | 0     | 0     | 0     | 0     |    |    |
|                        |       |                           | (時間)  | 29    | 35    | 17    | 39    | 42    | 28    | 3     | 0     | 0     | 0     | 0     |    |    |
|                        |       | 昼間の1時間値が0.12ppm以上の日数と時間数  | (日)   | 0     | 0     | 0     | 3     | 2     | 2     | 0     | 0     | 0     | 0     | 0     |    |    |
|                        |       |                           | (時間)  | 0     | 0     | 0     | 5     | 2     | 2     | 0     | 0     | 0     | 0     | 0     |    |    |
|                        |       | 昼間の1時間値の最高値 (ppm)         | 0.085 | 0.105 | 0.094 | 0.136 | 0.129 | 0.144 | 0.066 | 0.055 | 0.033 | 0.035 | 0.034 | 0.057 |    |    |
| 昼間の日最高1時間値の月間平均値 (ppm) | 0.051 | 0.050                     | 0.045 | 0.051 | 0.051 | 0.043 | 0.037 | 0.030 | 0.023 | 0.027 | 0.026 | 0.034 |       |       |    |    |

オキシダント (Ox : 月間値)

| 市町村                    | 測定局   | 項目                        | 昭和60年 |       |       |       |       |       |       |       |       | 昭和61年 |       |       |    |
|------------------------|-------|---------------------------|-------|-------|-------|-------|-------|-------|-------|-------|-------|-------|-------|-------|----|
|                        |       |                           | 4月    | 5月    | 6月    | 7月    | 8月    | 9月    | 10月   | 11月   | 12月   | 1月    | 2月    | 3月    |    |
| 大阪府<br>浪速中学校           |       | 昼間測定日数 (日)                | 30    | 31    | 30    | 31    | 31    | 30    | 31    | 30    | 31    | 31    | 28    | 25    |    |
|                        |       | 昼間測定時間 (時間)               | 436   | 457   | 441   | 444   | 457   | 442   | 449   | 444   | 461   | 459   | 415   | 355   |    |
|                        |       | 昼間の1時間値の月平均値 (ppm)        | 0.027 | 0.019 | 0.017 | 0.018 | 0.018 | 0.012 | 0.018 | 0.012 | 0.012 | 0.015 | 0.017 | 0.021 |    |
|                        |       | 昼間の1時間値が0.06ppmを超えた日数と時間数 | (日)   | 4     | 1     | 0     | 8     | 6     | 0     | 2     | 0     | 0     | 0     | 0     | 0  |
|                        |       |                           | (時間)  | 6     | 2     | 0     | 24    | 22    | 0     | 8     | 0     | 0     | 0     | 0     | 0  |
|                        |       | 昼間の1時間値が0.12ppm以上の日数と時間数  | (日)   | 0     | 0     | 0     | 2     | 0     | 0     | 0     | 0     | 0     | 0     | 0     | 0  |
|                        |       |                           | (時間)  | 0     | 0     | 0     | 4     | 0     | 0     | 0     | 0     | 0     | 0     | 0     | 0  |
|                        |       | 昼間の1時間値の最高値 (ppm)         | 0.065 | 0.064 | 0.056 | 0.125 | 0.094 | 0.052 | 0.078 | 0.038 | 0.030 | 0.033 | 0.037 | 0.055 |    |
| 昼間の日最高1時間値の月間平均値 (ppm) | 0.044 | 0.031                     | 0.028 | 0.039 | 0.039 | 0.025 | 0.035 | 0.020 | 0.020 | 0.024 | 0.027 | 0.033 |       |       |    |
| 堺市<br>府立大生             |       | 昼間測定日数 (日)                | 29    | 31    | 30    | 31    | 30    | 30    | 31    | 30    | 31    | 31    | 15    | 31    |    |
|                        |       | 昼間測定時間 (時間)               | 413   | 453   | 440   | 454   | 420   | 430   | 451   | 434   | 454   | 453   | 202   | 442   |    |
|                        |       | 昼間の1時間値の月平均値 (ppm)        | 0.041 | 0.037 | 0.035 | 0.029 | 0.033 | 0.025 | 0.030 | 0.022 | 0.022 | 0.026 | 0.030 | 0.032 |    |
|                        |       | 昼間の1時間値が0.06ppmを超えた日数と時間数 | (日)   | 18    | 12    | 12    | 10    | 15    | 7     | 11    | 1     | 2     | 0     | 0     | 5  |
|                        |       |                           | (時間)  | 70    | 63    | 61    | 52    | 65    | 26    | 37    | 3     | 4     | 0     | 0     | 19 |
|                        |       | 昼間の1時間値が0.12ppm以上の日数と時間数  | (日)   | 0     | 0     | 1     | 5     | 3     | 0     | 0     | 0     | 0     | 0     | 0     | 0  |
|                        |       |                           | (時間)  | 0     | 0     | 3     | 12    | 8     | 0     | 0     | 0     | 0     | 0     | 0     | 0  |
|                        |       | 昼間の1時間値の最高値 (ppm)         | 0.091 | 0.114 | 0.131 | 0.159 | 0.210 | 0.118 | 0.099 | 0.063 | 0.075 | 0.053 | 0.049 | 0.092 |    |
| 昼間の日最高1時間値の月間平均値 (ppm) | 0.065 | 0.058                     | 0.058 | 0.060 | 0.072 | 0.047 | 0.055 | 0.038 | 0.037 | 0.040 | 0.042 | 0.048 |       |       |    |
| 堺市<br>少林寺              |       | 昼間測定日数 (日)                | 28    | 31    | 30    | 31    | 31    | 30    | 31    | 28    | 31    | 31    | 28    | 28    |    |
|                        |       | 昼間測定時間 (時間)               | 405   | 452   | 431   | 450   | 438   | 438   | 465   | 420   | 465   | 453   | 420   | 403   |    |
|                        |       | 昼間の1時間値の月平均値 (ppm)        | 0.021 | 0.024 | 0.024 | 0.024 | 0.028 | 0.021 | 0.022 | 0.015 | 0.014 | 0.017 | 0.017 | 0.015 |    |
|                        |       | 昼間の1時間値が0.06ppmを超えた日数と時間数 | (日)   | 1     | 4     | 5     | 7     | 11    | 4     | 4     | 0     | 0     | 0     | 0     | 0  |
|                        |       |                           | (時間)  | 1     | 11    | 19    | 38    | 56    | 17    | 19    | 0     | 0     | 0     | 0     | 0  |
|                        |       | 昼間の1時間値が0.12ppm以上の日数と時間数  | (日)   | 0     | 0     | 0     | 2     | 3     | 0     | 0     | 0     | 0     | 0     | 0     | 0  |
|                        |       |                           | (時間)  | 0     | 0     | 0     | 4     | 5     | 0     | 0     | 0     | 0     | 0     | 0     | 0  |
|                        |       | 昼間の1時間値の最高値 (ppm)         | 0.061 | 0.081 | 0.093 | 0.133 | 0.142 | 0.114 | 0.095 | 0.049 | 0.041 | 0.035 | 0.036 | 0.041 |    |
| 昼間の日最高1時間値の月間平均値 (ppm) | 0.035 | 0.038                     | 0.043 | 0.047 | 0.061 | 0.042 | 0.041 | 0.025 | 0.022 | 0.025 | 0.025 | 0.024 |       |       |    |

| 市町村                    | 測定局   | 項目                        | 昭和60年 |       |       |       |       |       |       |       |       |       | 昭和61年 |       |    |
|------------------------|-------|---------------------------|-------|-------|-------|-------|-------|-------|-------|-------|-------|-------|-------|-------|----|
|                        |       |                           | 4月    | 5月    | 6月    | 7月    | 8月    | 9月    | 10月   | 11月   | 12月   | 1月    | 2月    | 3月    |    |
| 堺                      | 浜寺    | 昼間測定日数 (日)                | 30    | 29    | 27    | 31    | 28    | 30    | 31    | 30    | 31    | 31    | 28    | 29    |    |
|                        |       | 昼間測定時間 (時間)               | 437   | 409   | 389   | 442   | 344   | 431   | 455   | 407   | 456   | 437   | 408   | 421   |    |
|                        |       | 昼間の1時間値の月平均値 (ppm)        | 0.021 | 0.023 | 0.031 | 0.025 | 0.023 | 0.021 | 0.020 | 0.015 | 0.019 | 0.024 | 0.019 | 0.018 |    |
|                        |       | 昼間の1時間値が0.06ppmを超えた日数と時間数 | (日)   | 0     | 5     | 11    | 7     | 9     | 4     | 4     | 0     | 1     | 0     | 0     | 0  |
|                        |       |                           | (時間)  | 0     | 14    | 37    | 34    | 24    | 10    | 9     | 0     | 2     | 0     | 0     | 0  |
|                        |       | 昼間の1時間値が0.12ppm以上の日数と時間数  | (日)   | 0     | 0     | 0     | 1     | 0     | 0     | 0     | 0     | 0     | 0     | 0     | 0  |
|                        |       |                           | (時間)  | 0     | 0     | 0     | 1     | 0     | 0     | 0     | 0     | 0     | 0     | 0     | 0  |
|                        |       | 昼間の1時間値の最高値 (ppm)         | 0.046 | 0.102 | 0.095 | 0.120 | 0.113 | 0.101 | 0.070 | 0.060 | 0.076 | 0.057 | 0.038 | 0.047 |    |
| 昼間の日最高1時間値の月間平均値 (ppm) | 0.032 | 0.040                     | 0.052 | 0.046 | 0.051 | 0.040 | 0.037 | 0.025 | 0.029 | 0.035 | 0.029 | 0.032 |       |       |    |
| 堺                      | 石津    | 昼間測定日数 (日)                | 30    | 31    | 27    | 31    | 31    | 30    | 31    | 30    | 31    | 31    | 28    | 31    |    |
|                        |       | 昼間測定時間 (時間)               | 426   | 449   | 375   | 446   | 441   | 429   | 461   | 432   | 456   | 441   | 408   | 450   |    |
|                        |       | 昼間の1時間値の月平均値 (ppm)        | 0.031 | 0.034 | 0.034 | 0.027 | 0.030 | 0.025 | 0.028 | 0.024 | 0.027 | 0.031 | 0.029 | 0.026 |    |
|                        |       | 昼間の1時間値が0.06ppmを超えた日数と時間数 | (日)   | 6     | 12    | 14    | 11    | 18    | 8     | 9     | 2     | 2     | 2     | 0     | 4  |
|                        |       |                           | (時間)  | 12    | 51    | 41    | 56    | 65    | 36    | 38    | 4     | 4     | 21    | 0     | 11 |
|                        |       | 昼間の1時間値が0.12ppm以上の日数と時間数  | (日)   | 0     | 0     | 0     | 4     | 2     | 2     | 0     | 0     | 0     | 0     | 0     | 0  |
|                        |       |                           | (時間)  | 0     | 0     | 0     | 7     | 2     | 3     | 0     | 0     | 0     | 0     | 0     | 0  |
|                        |       | 昼間の1時間値の最高値 (ppm)         | 0.072 | 0.098 | 0.117 | 0.149 | 0.157 | 0.135 | 0.116 | 0.077 | 0.086 | 0.067 | 0.059 | 0.074 |    |
| 昼間の日最高1時間値の月間平均値 (ppm) | 0.047 | 0.052                     | 0.060 | 0.055 | 0.069 | 0.051 | 0.052 | 0.037 | 0.038 | 0.045 | 0.043 | 0.042 |       |       |    |
| 堺                      | 金岡    | 昼間測定日数 (日)                | 30    | 31    | 30    | 31    | 31    | 28    | 31    | 30    | 31    | 31    | 28    | 31    |    |
|                        |       | 昼間測定時間 (時間)               | 444   | 450   | 435   | 445   | 452   | 406   | 425   | 439   | 465   | 453   | 420   | 449   |    |
|                        |       | 昼間の1時間値の月平均値 (ppm)        | 0.031 | 0.030 | 0.038 | 0.024 | 0.027 | 0.027 | 0.027 | 0.020 | 0.020 | 0.026 | 0.030 | 0.029 |    |
|                        |       | 昼間の1時間値が0.06ppmを超えた日数と時間数 | (日)   | 3     | 9     | 16    | 12    | 12    | 8     | 7     | 0     | 1     | 0     | 1     | 2  |
|                        |       |                           | (時間)  | 4     | 40    | 84    | 41    | 57    | 27    | 21    | 0     | 2     | 0     | 5     | 5  |
|                        |       | 昼間の1時間値が0.12ppm以上の日数と時間数  | (日)   | 0     | 0     | 2     | 2     | 3     | 0     | 0     | 0     | 0     | 0     | 0     | 0  |
|                        |       |                           | (時間)  | 0     | 0     | 6     | 6     | 6     | 0     | 0     | 0     | 0     | 0     | 0     | 0  |
|                        |       | 昼間の1時間値の最高値 (ppm)         | 0.089 | 0.101 | 0.148 | 0.154 | 0.147 | 0.113 | 0.091 | 0.046 | 0.064 | 0.053 | 0.063 | 0.088 |    |
| 昼間の日最高1時間値の月間平均値 (ppm) | 0.048 | 0.047                     | 0.065 | 0.050 | 0.061 | 0.050 | 0.046 | 0.033 | 0.033 | 0.040 | 0.044 | 0.045 |       |       |    |

オキシダント (Ox : 月間値)

| 市町村                    | 測定局   | 項目                        | 昭和60年 |       |       |       |       |       |       |       |       | 昭和61年 |       |       |    |
|------------------------|-------|---------------------------|-------|-------|-------|-------|-------|-------|-------|-------|-------|-------|-------|-------|----|
|                        |       |                           | 4月    | 5月    | 6月    | 7月    | 8月    | 9月    | 10月   | 11月   | 12月   | 1月    | 2月    | 3月    |    |
| 堺                      | 三笠    | 昼間測定日数 (日)                | 30    | 31    | 30    | 31    | 31    | 30    | 31    | 30    | 31    | 31    | 28    | 31    |    |
|                        |       | 昼間測定時間 (時間)               | 443   | 448   | 429   | 435   | 441   | 426   | 457   | 425   | 458   | 443   | 410   | 456   |    |
|                        |       | 昼間の1時間値の月平均値 (ppm)        | 0.018 | 0.023 | 0.023 | 0.014 | 0.019 | 0.016 | 0.021 | 0.016 | 0.017 | 0.020 | 0.015 | 0.019 |    |
|                        |       | 昼間の1時間値が0.06ppmを超えた日数と時間数 | (日)   | 0     | 2     | 5     | 5     | 7     | 3     | 5     | 1     | 0     | 0     | 0     | 0  |
|                        |       |                           | (時間)  | 0     | 2     | 13    | 16    | 16    | 6     | 19    | 2     | 0     | 0     | 0     | 0  |
|                        |       | 昼間の1時間値が0.12ppm以上の日数と時間数  | (日)   | 0     | 0     | 0     | 0     | 0     | 0     | 0     | 0     | 0     | 0     | 0     | 0  |
|                        |       |                           | (時間)  | 0     | 0     | 0     | 0     | 0     | 0     | 0     | 0     | 0     | 0     | 0     | 0  |
|                        |       | 昼間の1時間値の最高値 (ppm)         | 0.051 | 0.064 | 0.079 | 0.109 | 0.110 | 0.077 | 0.106 | 0.064 | 0.053 | 0.045 | 0.034 | 0.043 |    |
| 昼間の日最高1時間値の月間平均値 (ppm) | 0.029 | 0.037                     | 0.040 | 0.031 | 0.046 | 0.033 | 0.040 | 0.028 | 0.025 | 0.029 | 0.023 | 0.029 |       |       |    |
| 堺                      | 若松台   | 昼間測定日数 (日)                | 30    | 31    | 30    | 31    | 31    | 30    | 31    | 30    | 31    | 31    | 28    | 31    |    |
|                        |       | 昼間測定時間 (時間)               | 428   | 435   | 425   | 434   | 417   | 414   | 448   | 433   | 448   | 434   | 404   | 444   |    |
|                        |       | 昼間の1時間値の月平均値 (ppm)        | 0.039 | 0.037 | 0.038 | 0.030 | 0.028 | 0.027 | 0.034 | 0.027 | 0.027 | 0.034 | 0.033 | 0.031 |    |
|                        |       | 昼間の1時間値が0.06ppmを超えた日数と時間数 | (日)   | 13    | 12    | 15    | 12    | 13    | 12    | 9     | 3     | 2     | 3     | 1     | 5  |
|                        |       |                           | (時間)  | 44    | 45    | 78    | 55    | 63    | 38    | 38    | 11    | 3     | 5     | 1     | 12 |
|                        |       | 昼間の1時間値が0.12ppm以上の日数と時間数  | (日)   | 0     | 0     | 2     | 2     | 0     | 1     | 1     | 0     | 0     | 0     | 0     | 0  |
|                        |       |                           | (時間)  | 0     | 0     | 4     | 3     | 0     | 2     | 1     | 0     | 0     | 0     | 0     | 0  |
|                        |       | 昼間の1時間値の最高値 (ppm)         | 0.097 | 0.115 | 0.134 | 0.134 | 0.119 | 0.125 | 0.132 | 0.078 | 0.074 | 0.063 | 0.061 | 0.073 |    |
| 昼間の日最高1時間値の月間平均値 (ppm) | 0.058 | 0.056                     | 0.063 | 0.057 | 0.058 | 0.051 | 0.062 | 0.044 | 0.043 | 0.049 | 0.047 | 0.048 |       |       |    |
| 堺                      | 登美丘   | 昼間測定日数 (日)                | 30    | 30    | 30    | 31    | 31    | 30    | 31    | 30    | 31    | 31    | 28    | 31    |    |
|                        |       | 昼間測定時間 (時間)               | 417   | 417   | 428   | 438   | 443   | 423   | 453   | 433   | 453   | 440   | 407   | 435   |    |
|                        |       | 昼間の1時間値の月平均値 (ppm)        | 0.034 | 0.028 | 0.024 | 0.034 | 0.030 | 0.028 | 0.027 | 0.021 | 0.022 | 0.026 | 0.027 | 0.030 |    |
|                        |       | 昼間の1時間値が0.06ppmを超えた日数と時間数 | (日)   | 7     | 5     | 4     | 15    | 15    | 8     | 9     | 0     | 1     | 0     | 0     | 5  |
|                        |       |                           | (時間)  | 26    | 14    | 9     | 63    | 67    | 34    | 26    | 0     | 2     | 0     | 0     | 11 |
|                        |       | 昼間の1時間値が0.12ppm以上の日数と時間数  | (日)   | 0     | 0     | 0     | 4     | 2     | 0     | 0     | 0     | 0     | 0     | 0     | 0  |
|                        |       |                           | (時間)  | 0     | 0     | 0     | 8     | 5     | 0     | 0     | 0     | 0     | 0     | 0     | 0  |
|                        |       | 昼間の1時間値の最高値 (ppm)         | 0.088 | 0.085 | 0.075 | 0.168 | 0.142 | 0.116 | 0.111 | 0.053 | 0.063 | 0.053 | 0.050 | 0.079 |    |
| 昼間の日最高1時間値の月間平均値 (ppm) | 0.052 | 0.043                     | 0.042 | 0.066 | 0.065 | 0.052 | 0.051 | 0.037 | 0.035 | 0.039 | 0.040 | 0.046 |       |       |    |



| 市町村                    | 測定局   | 項目                        | 昭和60年 |       |       |       |       |       |       |       |       |       |       | 昭和61年 |    |  |
|------------------------|-------|---------------------------|-------|-------|-------|-------|-------|-------|-------|-------|-------|-------|-------|-------|----|--|
|                        |       |                           | 4月    | 5月    | 6月    | 7月    | 8月    | 9月    | 10月   | 11月   | 12月   | 1月    | 2月    | 3月    |    |  |
| 長野県<br>野田中             |       | 昼間測定日数 (日)                | 30    | 31    | 30    | 31    | 31    | 30    | 31    | 30    | 31    | 31    | 28    | 31    |    |  |
|                        |       | 昼間測定時間 (時間)               | 425   | 448   | 440   | 448   | 457   | 430   | 453   | 441   | 456   | 445   | 411   | 452   |    |  |
|                        |       | 昼間の1時間値の月平均値 (ppm)        | 0.026 | 0.026 | 0.015 | 0.018 | 0.016 | 0.009 | 0.012 | 0.011 | 0.007 | 0.013 | 0.018 | 0.017 |    |  |
|                        |       | 昼間の1時間値が0.06ppmを超えた日数と時間数 | (日)   | 8     | 5     | 0     | 8     | 6     | 0     | 0     | 0     | 0     | 0     | 0     | 0  |  |
|                        |       |                           | (時間)  | 18    | 18    | 0     | 39    | 21    | 0     | 0     | 0     | 0     | 0     | 0     | 0  |  |
|                        |       | 昼間の1時間値が0.12ppm以上の日数と時間数  | (日)   | 0     | 0     | 0     | 3     | 0     | 0     | 0     | 0     | 0     | 0     | 0     | 0  |  |
|                        |       |                           | (時間)  | 0     | 0     | 0     | 8     | 0     | 0     | 0     | 0     | 0     | 0     | 0     | 0  |  |
| 昼間の1時間値の最高値 (ppm)      | 0.082 | 0.091                     | 0.054 | 0.153 | 0.099 | 0.050 | 0.039 | 0.032 | 0.020 | 0.029 | 0.035 | 0.041 |       |       |    |  |
| 昼間の日最高1時間値の月間平均値 (ppm) | 0.042 | 0.042                     | 0.026 | 0.041 | 0.037 | 0.019 | 0.022 | 0.019 | 0.012 | 0.021 | 0.027 | 0.027 |       |       |    |  |
| 長野県<br>千成中             |       | 昼間測定日数 (日)                | 30    | 31    | 30    | 30    | 28    | 30    | 31    | 30    | 31    | 31    | 28    | 31    |    |  |
|                        |       | 昼間測定時間 (時間)               | 410   | 443   | 441   | 415   | 400   | 430   | 424   | 436   | 456   | 455   | 410   | 455   |    |  |
|                        |       | 昼間の1時間値の月平均値 (ppm)        | 0.020 | 0.020 | 0.008 | 0.014 | 0.014 | 0.005 | 0.005 | 0.014 | 0.011 | 0.016 | 0.020 | 0.022 |    |  |
|                        |       | 昼間の1時間値が0.06ppmを超えた日数と時間数 | (日)   | 3     | 4     | 0     | 6     | 3     | 0     | 0     | 0     | 0     | 0     | 0     | 0  |  |
|                        |       |                           | (時間)  | 15    | 15    | 0     | 19    | 9     | 0     | 0     | 0     | 0     | 0     | 0     | 0  |  |
|                        |       | 昼間の1時間値が0.12ppm以上の日数と時間数  | (日)   | 0     | 0     | 0     | 1     | 0     | 0     | 0     | 0     | 0     | 0     | 0     | 0  |  |
|                        |       |                           | (時間)  | 0     | 0     | 0     | 1     | 0     | 0     | 0     | 0     | 0     | 0     | 0     | 0  |  |
| 昼間の1時間値の最高値 (ppm)      | 0.087 | 0.092                     | 0.033 | 0.124 | 0.090 | 0.030 | 0.023 | 0.059 | 0.026 | 0.036 | 0.039 | 0.052 |       |       |    |  |
| 昼間の日最高1時間値の月間平均値 (ppm) | 0.036 | 0.034                     | 0.014 | 0.036 | 0.032 | 0.011 | 0.010 | 0.026 | 0.018 | 0.026 | 0.031 | 0.034 |       |       |    |  |
| 吹田県<br>吹田保健所           |       | 昼間測定日数 (日)                | 22    | 31    | 30    | 31    | 31    | 19    | 31    | 27    | 30    | 31    | 25    | 26    |    |  |
|                        |       | 昼間測定時間 (時間)               | 307   | 449   | 441   | 454   | 450   | 251   | 448   | 380   | 420   | 451   | 361   | 370   |    |  |
|                        |       | 昼間の1時間値の月平均値 (ppm)        | 0.033 | 0.033 | 0.027 | 0.022 | 0.021 | 0.018 | 0.019 | 0.018 | 0.015 | 0.018 | 0.022 | 0.031 |    |  |
|                        |       | 昼間の1時間値が0.06ppmを超えた日数と時間数 | (日)   | 9     | 12    | 6     | 8     | 7     | 2     | 2     | 0     | 0     | 0     | 0     | 5  |  |
|                        |       |                           | (時間)  | 30    | 53    | 15    | 33    | 34    | 6     | 6     | 0     | 0     | 0     | 0     | 11 |  |
|                        |       | 昼間の1時間値が0.12ppm以上の日数と時間数  | (日)   | 0     | 0     | 0     | 2     | 1     | 0     | 0     | 0     | 0     | 0     | 0     | 0  |  |
|                        |       |                           | (時間)  | 0     | 0     | 0     | 3     | 1     | 0     | 0     | 0     | 0     | 0     | 0     | 0  |  |
| 昼間の1時間値の最高値 (ppm)      | 0.093 | 0.108                     | 0.110 | 0.135 | 0.120 | 0.110 | 0.074 | 0.051 | 0.039 | 0.045 | 0.043 | 0.075 |       |       |    |  |
| 昼間の日最高1時間値の月間平均値 (ppm) | 0.052 | 0.054                     | 0.045 | 0.049 | 0.045 | 0.035 | 0.036 | 0.031 | 0.025 | 0.028 | 0.032 | 0.048 |       |       |    |  |

オキシダント (Ox :月間値)

| 市町村                    | 測定局   | 項目                        | 昭和60年 |       |       |       |       |       |       |       |       | 昭和61年 |       |       |   |
|------------------------|-------|---------------------------|-------|-------|-------|-------|-------|-------|-------|-------|-------|-------|-------|-------|---|
|                        |       |                           | 4月    | 5月    | 6月    | 7月    | 8月    | 9月    | 10月   | 11月   | 12月   | 1月    | 2月    | 3月    |   |
| 吹田市<br>西消防署            |       | 昼間測定日数 (日)                | 30    | 31    | 30    | 31    | 31    | 30    | 31    | 30    | 31    | 31    | 28    | 29    |   |
|                        |       | 昼間測定時間 (時間)               | 435   | 451   | 438   | 458   | 464   | 438   | 448   | 450   | 450   | 464   | 408   | 397   |   |
|                        |       | 昼間の1時間値の月平均値 (ppm)        | 0.029 | 0.022 | 0.021 | 0.009 | 0.013 | 0.009 | 0.008 | 0.008 | 0.012 | 0.020 | 0.015 | 0.024 |   |
|                        |       | 昼間の1時間値が0.06ppmを超えた日数と時間数 | (日)   | 2     | 2     | 1     | 1     | 4     | 0     | 0     | 0     | 0     | 0     | 0     | 1 |
|                        |       |                           | (時間)  | 4     | 3     | 3     | 2     | 7     | 0     | 0     | 0     | 0     | 0     | 0     | 2 |
|                        |       | 昼間の1時間値が0.12ppm以上の日数と時間数  | (日)   | 0     | 0     | 0     | 0     | 0     | 0     | 0     | 0     | 0     | 0     | 0     | 0 |
|                        |       |                           | (時間)  | 0     | 0     | 0     | 0     | 0     | 0     | 0     | 0     | 0     | 0     | 0     | 0 |
|                        |       | 昼間の1時間値の最高値 (ppm)         | 0.067 | 0.063 | 0.078 | 0.070 | 0.067 | 0.047 | 0.032 | 0.026 | 0.033 | 0.042 | 0.035 | 0.070 |   |
| 昼間の日最高1時間値の月間平均値 (ppm) | 0.044 | 0.032                     | 0.032 | 0.021 | 0.027 | 0.018 | 0.015 | 0.014 | 0.018 | 0.030 | 0.024 | 0.036 |       |       |   |
| 吹田市<br>北消防署            |       | 昼間測定日数 (日)                | 30    | 31    | 30    | 31    | 31    | 30    | 31    | 30    | 31    | 25    | 25    | 27    |   |
|                        |       | 昼間測定時間 (時間)               | 448   | 453   | 438   | 448   | 462   | 438   | 450   | 450   | 445   | 354   | 351   | 378   |   |
|                        |       | 昼間の1時間値の月平均値 (ppm)        | 0.032 | 0.022 | 0.024 | 0.020 | 0.017 | 0.015 | 0.012 | 0.012 | 0.013 | 0.017 | 0.025 | 0.034 |   |
|                        |       | 昼間の1時間値が0.06ppmを超えた日数と時間数 | (日)   | 7     | 2     | 4     | 7     | 8     | 3     | 0     | 0     | 0     | 0     | 0     | 2 |
|                        |       |                           | (時間)  | 18    | 2     | 10    | 27    | 30    | 9     | 0     | 0     | 0     | 0     | 0     | 6 |
|                        |       | 昼間の1時間値が0.12ppm以上の日数と時間数  | (日)   | 0     | 0     | 1     | 1     | 0     | 0     | 0     | 0     | 0     | 0     | 0     | 0 |
|                        |       |                           | (時間)  | 0     | 0     | 1     | 1     | 0     | 0     | 0     | 0     | 0     | 0     | 0     | 0 |
|                        |       | 昼間の1時間値の最高値 (ppm)         | 0.090 | 0.065 | 0.124 | 0.130 | 0.103 | 0.090 | 0.046 | 0.034 | 0.038 | 0.039 | 0.044 | 0.067 |   |
| 昼間の日最高1時間値の月間平均値 (ppm) | 0.051 | 0.036                     | 0.040 | 0.043 | 0.038 | 0.031 | 0.025 | 0.021 | 0.022 | 0.026 | 0.035 | 0.048 |       |       |   |
| 泉大津<br>保健所             |       | 昼間測定日数 (日)                | 30    | 31    | 30    | 31    | 27    | 30    | 31    | 30    | 31    | 31    | 13    | 31    |   |
|                        |       | 昼間測定時間 (時間)               | 429   | 454   | 439   | 451   | 365   | 425   | 450   | 436   | 453   | 454   | 174   | 452   |   |
|                        |       | 昼間の1時間値の月平均値 (ppm)        | 0.034 | 0.033 | 0.026 | 0.019 | 0.028 | 0.023 | 0.024 | 0.022 | 0.022 | 0.026 | 0.030 | 0.026 |   |
|                        |       | 昼間の1時間値が0.06ppmを超えた日数と時間数 | (日)   | 9     | 11    | 5     | 6     | 12    | 5     | 5     | 1     | 0     | 0     | 0     | 0 |
|                        |       |                           | (時間)  | 26    | 38    | 14    | 17    | 51    | 16    | 17    | 1     | 0     | 0     | 0     | 0 |
|                        |       | 昼間の1時間値が0.12ppm以上の日数と時間数  | (日)   | 0     | 0     | 0     | 0     | 2     | 0     | 0     | 0     | 0     | 0     | 0     | 0 |
|                        |       |                           | (時間)  | 0     | 0     | 0     | 0     | 2     | 0     | 0     | 0     | 0     | 0     | 0     | 0 |
|                        |       | 昼間の1時間値の最高値 (ppm)         | 0.088 | 0.103 | 0.090 | 0.093 | 0.129 | 0.117 | 0.099 | 0.066 | 0.045 | 0.051 | 0.046 | 0.058 |   |
| 昼間の日最高1時間値の月間平均値 (ppm) | 0.056 | 0.053                     | 0.045 | 0.041 | 0.061 | 0.044 | 0.042 | 0.034 | 0.032 | 0.037 | 0.040 | 0.039 |       |       |   |

| 市町村                       | 測定局   | 項目                        | 昭和60年 |            |       |       |       |       |       |       |       |       | 昭和61年 |       |    |
|---------------------------|-------|---------------------------|-------|------------|-------|-------|-------|-------|-------|-------|-------|-------|-------|-------|----|
|                           |       |                           | 4月    | 5月         | 6月    | 7月    | 8月    | 9月    | 10月   | 11月   | 12月   | 1月    | 2月    | 3月    |    |
| 泉大津市役所                    |       | 昼間測定日数 (日)                | 29    | 31         | 30    | 31    | 30    | 30    | 31    | 29    | 30    | 31    | 28    | 29    |    |
|                           |       | 昼間測定時間 (時間)               | 402   | 439        | 440   | 454   | 422   | 441   | 449   | 404   | 441   | 454   | 410   | 408   |    |
|                           |       | 昼間の1時間値の月平均値 (ppm)        | 0.021 | 0.038      | 0.036 | 0.029 | 0.032 | 0.024 | 0.027 | 0.019 | 0.017 | 0.022 | 0.019 | 0.022 |    |
|                           |       | 昼間の1時間値が0.06ppmを超えた日数と時間数 | (日)   | 5          | 16    | 16    | 11    | 18    | 9     | 6     | 0     | 0     | 0     | 0     | 0  |
|                           |       |                           | (時間)  | 16         | 99    | 91    | 58    | 80    | 27    | 24    | 0     | 0     | 0     | 0     | 0  |
|                           |       | 昼間の1時間値が0.12ppm以上の日数と時間数  | (日)   | 0          | 1     | 1     | 3     | 4     | 1     | 0     | 0     | 0     | 0     | 0     | 0  |
|                           |       |                           | (時間)  | 0          | 2     | 3     | 8     | 6     | 1     | 0     | 0     | 0     | 0     | 0     | 0  |
|                           |       | 昼間の1時間値の最高値 (ppm)         | 0.078 | 0.131      | 0.140 | 0.170 | 0.155 | 0.124 | 0.111 | 0.057 | 0.046 | 0.055 | 0.048 | 0.060 |    |
|                           |       | 昼間の日最高1時間値の月間平均値 (ppm)    | 0.038 | 0.064      | 0.062 | 0.063 | 0.072 | 0.049 | 0.050 | 0.033 | 0.028 | 0.032 | 0.028 | 0.038 |    |
|                           |       | 守口市保健所                    |       | 昼間測定日数 (日) | 30    | 31    | 28    | 31    | 31    | 30    | 31    | 30    | 31    | 31    | 28 |
| 昼間測定時間 (時間)               | 425   |                           |       | 451        | 406   | 456   | 456   | 428   | 450   | 436   | 442   | 454   | 407   | 251   |    |
| 昼間の1時間値の月平均値 (ppm)        | 0.041 |                           |       | 0.038      | 0.029 | 0.023 | 0.027 | 0.027 | 0.023 | 0.018 | 0.018 | 0.024 | 0.026 | 0.035 |    |
| 昼間の1時間値が0.06ppmを超えた日数と時間数 | (日)   |                           |       | 17         | 15    | 9     | 10    | 8     | 9     | 2     | 0     | 0     | 0     | 0     | 3  |
|                           | (時間)  |                           |       | 69         | 73    | 29    | 37    | 49    | 33    | 6     | 0     | 0     | 0     | 0     | 9  |
| 昼間の1時間値が0.12ppm以上の日数と時間数  | (日)   |                           |       | 0          | 3     | 0     | 2     | 3     | 2     | 0     | 0     | 0     | 0     | 0     | 0  |
|                           | (時間)  |                           |       | 0          | 4     | 0     | 2     | 8     | 2     | 0     | 0     | 0     | 0     | 0     | 0  |
| 昼間の1時間値の最高値 (ppm)         | 0.114 |                           |       | 0.127      | 0.110 | 0.126 | 0.178 | 0.132 | 0.084 | 0.058 | 0.051 | 0.052 | 0.051 | 0.071 |    |
| 昼間の日最高1時間値の月間平均値 (ppm)    | 0.068 |                           |       | 0.063      | 0.050 | 0.050 | 0.055 | 0.054 | 0.042 | 0.033 | 0.031 | 0.039 | 0.041 | 0.052 |    |
| 守口市球場                     |       |                           |       | 昼間測定日数 (日) | 27    | 27    | 28    | 31    | 31    | 17    | 0     | 0     | 0     | 0     | 0  |
|                           |       | 昼間測定時間 (時間)               | 390   | 391        | 389   | 459   | 460   | 241   | 0     | 0     | 0     | 0     | 0     | 0     |    |
|                           |       | 昼間の1時間値の月平均値 (ppm)        | 0.030 | 0.031      | 0.026 | 0.026 | 0.025 | 0.028 |       |       |       |       |       |       |    |
|                           |       | 昼間の1時間値が0.06ppmを超えた日数と時間数 | (日)   | 8          | 9     | 4     | 11    | 9     | 5     | 0     | 0     | 0     | 0     | 0     | 0  |
|                           |       |                           | (時間)  | 14         | 33    | 14    | 52    | 41    | 27    | 0     | 0     | 0     | 0     | 0     | 0  |
|                           |       | 昼間の1時間値が0.12ppm以上の日数と時間数  | (日)   | 0          | 0     | 1     | 6     | 2     | 3     | 0     | 0     | 0     | 0     | 0     | 0  |
|                           |       |                           | (時間)  | 0          | 0     | 3     | 15    | 4     | 3     | 0     | 0     | 0     | 0     | 0     | 0  |
|                           |       | 昼間の1時間値の最高値 (ppm)         | 0.086 | 0.099      | 0.146 | 0.164 | 0.142 | 0.133 |       |       |       |       |       |       |    |
| 昼間の日最高1時間値の月間平均値 (ppm)    | 0.049 | 0.052                     | 0.047 | 0.059      | 0.052 | 0.054 |       |       |       |       |       |       |       |       |    |

オキシダント (Ox : 月間値)

| 市町村                    | 測定局           | 項目                        | 昭和60年 |       |       |       |       |       |       |       |       | 昭和61年 |       |       |   |
|------------------------|---------------|---------------------------|-------|-------|-------|-------|-------|-------|-------|-------|-------|-------|-------|-------|---|
|                        |               |                           | 4月    | 5月    | 6月    | 7月    | 8月    | 9月    | 10月   | 11月   | 12月   | 1月    | 2月    | 3月    |   |
| 守口                     | 第1測定局<br>(金田) | 昼間測定日数 (日)                | 30    | 31    | 28    | 31    | 31    | 30    | 31    | 30    | 31    | 31    | 28    | 31    |   |
|                        |               | 昼間測定時間 (時間)               | 434   | 457   | 395   | 456   | 444   | 444   | 460   | 445   | 458   | 456   | 415   | 453   |   |
|                        |               | 昼間の1時間値の月平均値 (ppm)        | 0.038 | 0.031 | 0.024 | 0.022 | 0.023 | 0.021 | 0.019 | 0.009 | 0.011 | 0.016 | 0.018 | 0.025 |   |
|                        |               | 昼間の1時間値が0.06ppmを超えた日数と時間数 | (日)   | 14    | 12    | 4     | 9     | 8     | 6     | 2     | 0     | 0     | 0     | 0     | 1 |
|                        |               |                           | (時間)  | 61    | 48    | 8     | 40    | 37    | 18    | 3     | 0     | 0     | 0     | 0     | 1 |
|                        |               | 昼間の1時間値が0.12ppm以上の日数と時間数  | (日)   | 0     | 0     | 0     | 3     | 2     | 0     | 0     | 0     | 0     | 0     | 0     | 0 |
|                        |               |                           | (時間)  | 0     | 0     | 0     | 4     | 6     | 0     | 0     | 0     | 0     | 0     | 0     | 0 |
|                        |               | 昼間の1時間値の最高値 (ppm)         | 0.102 | 0.112 | 0.083 | 0.144 | 0.154 | 0.116 | 0.067 | 0.038 | 0.039 | 0.047 | 0.040 | 0.063 |   |
| 昼間の日最高1時間値の月間平均値 (ppm) | 0.063         | 0.053                     | 0.042 | 0.051 | 0.049 | 0.043 | 0.037 | 0.020 | 0.021 | 0.027 | 0.029 | 0.039 |       |       |   |
| 守口                     | 第2測定局<br>(大目) | 昼間測定日数 (日)                | 0     | 0     | 0     | 0     | 0     | 0     | 31    | 28    | 29    | 30    | 28    | 31    |   |
|                        |               | 昼間測定時間 (時間)               | 0     | 0     | 0     | 0     | 0     | 0     | 459   | 408   | 411   | 429   | 412   | 458   |   |
|                        |               | 昼間の1時間値の月平均値 (ppm)        |       |       |       |       |       |       | 0.022 | 0.008 | 0.008 | 0.013 | 0.015 | 0.018 |   |
|                        |               | 昼間の1時間値が0.06ppmを超えた日数と時間数 | (日)   | 0     | 0     | 0     | 0     | 0     | 0     | 6     | 0     | 0     | 0     | 0     | 0 |
|                        |               |                           | (時間)  | 0     | 0     | 0     | 0     | 0     | 0     | 14    | 0     | 0     | 0     | 0     | 0 |
|                        |               | 昼間の1時間値が0.12ppm以上の日数と時間数  | (日)   | 0     | 0     | 0     | 0     | 0     | 0     | 0     | 0     | 0     | 0     | 0     | 0 |
|                        |               |                           | (時間)  | 0     | 0     | 0     | 0     | 0     | 0     | 0     | 0     | 0     | 0     | 0     | 0 |
|                        |               | 昼間の1時間値の最高値 (ppm)         |       |       |       |       |       |       | 0.083 | 0.030 | 0.036 | 0.033 | 0.034 | 0.047 |   |
| 昼間の日最高1時間値の月間平均値 (ppm) |               |                           |       |       |       |       | 0.043 | 0.017 | 0.016 | 0.023 | 0.025 | 0.031 |       |       |   |
| 枚方市役所                  | 枚方市役所         | 昼間測定日数 (日)                | 30    | 31    | 30    | 31    | 31    | 30    | 31    | 30    | 28    | 31    | 11    | 15    |   |
|                        |               | 昼間測定時間 (時間)               | 436   | 451   | 435   | 441   | 456   | 433   | 448   | 427   | 400   | 455   | 163   | 191   |   |
|                        |               | 昼間の1時間値の月平均値 (ppm)        | 0.036 | 0.041 | 0.034 | 0.027 | 0.025 | 0.026 | 0.023 | 0.018 | 0.021 | 0.025 | 0.027 | 0.027 |   |
|                        |               | 昼間の1時間値が0.06ppmを超えた日数と時間数 | (日)   | 14    | 16    | 13    | 11    | 7     | 7     | 5     | 0     | 0     | 0     | 0     | 1 |
|                        |               |                           | (時間)  | 51    | 89    | 51    | 37    | 41    | 26    | 11    | 0     | 0     | 0     | 0     | 2 |
|                        |               | 昼間の1時間値が0.12ppm以上の日数と時間数  | (日)   | 0     | 2     | 2     | 3     | 4     | 2     | 0     | 0     | 0     | 0     | 0     | 0 |
|                        |               |                           | (時間)  | 0     | 2     | 4     | 6     | 8     | 2     | 0     | 0     | 0     | 0     | 0     | 0 |
|                        |               | 昼間の1時間値の最高値 (ppm)         | 0.115 | 0.120 | 0.157 | 0.170 | 0.161 | 0.133 | 0.075 | 0.047 | 0.059 | 0.044 | 0.045 | 0.063 |   |
| 昼間の日最高1時間値の月間平均値 (ppm) | 0.060         | 0.067                     | 0.059 | 0.057 | 0.050 | 0.050 | 0.041 | 0.031 | 0.034 | 0.037 | 0.041 | 0.043 |       |       |   |

| 市町村                    | 測定所   | 項目                        | 昭和60年 |       |       |       |       |       |       |       |       |       | 昭和61年 |       |    |
|------------------------|-------|---------------------------|-------|-------|-------|-------|-------|-------|-------|-------|-------|-------|-------|-------|----|
|                        |       |                           | 4月    | 5月    | 6月    | 7月    | 8月    | 9月    | 10月   | 11月   | 12月   | 1月    | 2月    | 3月    |    |
| 枚王仁公園                  | 八尾保健所 | 昼間測定日数 (日)                | 30    | 31    | 24    | 31    | 31    | 30    | 31    | 30    | 31    | 31    | 28    | 18    |    |
|                        |       | 昼間測定時間 (時間)               | 434   | 455   | 337   | 454   | 454   | 436   | 446   | 435   | 450   | 455   | 410   | 249   |    |
|                        |       | 昼間の1時間値の月平均値 (ppm)        | 0.043 | 0.046 | 0.035 | 0.029 | 0.028 | 0.028 | 0.029 | 0.020 | 0.018 | 0.023 | 0.026 | 0.033 |    |
|                        |       | 昼間の1時間値が0.06ppmを超えた日数と時間数 | (日)   | 15    | 19    | 11    | 13    | 9     | 9     | 8     | 0     | 0     | 0     | 0     | 4  |
|                        |       |                           | (時間)  | 89    | 120   | 47    | 51    | 47    | 38    | 27    | 0     | 0     | 0     | 0     | 12 |
|                        |       | 昼間の1時間値が0.12ppm以上の日数と時間数  | (日)   | 2     | 1     | 2     | 2     | 4     | 1     | 0     | 0     | 0     | 0     | 0     | 0  |
|                        |       |                           | (時間)  | 2     | 4     | 4     | 3     | 11    | 1     | 0     | 0     | 0     | 0     | 0     | 0  |
|                        |       | 昼間の1時間値の最高値 (ppm)         | 0.131 | 0.131 | 0.143 | 0.138 | 0.165 | 0.130 | 0.092 | 0.054 | 0.049 | 0.048 | 0.045 | 0.070 |    |
| 昼間の日最高1時間値の月間平均値 (ppm) | 0.068 | 0.073                     | 0.063 | 0.058 | 0.052 | 0.053 | 0.051 | 0.037 | 0.032 | 0.036 | 0.039 | 0.050 |       |       |    |
| 八尾                     | 志紀公園  | 昼間測定日数 (日)                | 30    | 31    | 30    | 31    | 31    | 24    | 31    | 30    | 31    | 28    | 16    |       |    |
|                        |       | 昼間測定時間 (時間)               | 433   | 449   | 438   | 453   | 453   | 332   | 437   | 435   | 451   | 451   | 408   | 220   |    |
|                        |       | 昼間の1時間値の月平均値 (ppm)        | 0.039 | 0.031 | 0.029 | 0.024 | 0.025 | 0.025 | 0.023 | 0.015 | 0.019 | 0.024 | 0.026 | 0.032 |    |
|                        |       | 昼間の1時間値が0.06ppmを超えた日数と時間数 | (日)   | 15    | 10    | 8     | 10    | 8     | 5     | 3     | 0     | 1     | 0     | 0     | 2  |
|                        |       |                           | (時間)  | 57    | 37    | 25    | 40    | 44    | 16    | 9     | 0     | 2     | 0     | 0     | 4  |
|                        |       | 昼間の1時間値が0.12ppm以上の日数と時間数  | (日)   | 1     | 0     | 0     | 2     | 3     | 1     | 0     | 0     | 0     | 0     | 0     | 0  |
|                        |       |                           | (時間)  | 2     | 0     | 0     | 4     | 6     | 1     | 0     | 0     | 0     | 0     | 0     | 0  |
|                        |       | 昼間の1時間値の最高値 (ppm)         | 0.132 | 0.111 | 0.085 | 0.142 | 0.146 | 0.134 | 0.084 | 0.050 | 0.072 | 0.048 | 0.045 | 0.074 |    |
| 昼間の日最高1時間値の月間平均値 (ppm) | 0.066 | 0.053                     | 0.049 | 0.050 | 0.052 | 0.048 | 0.042 | 0.026 | 0.032 | 0.038 | 0.039 | 0.049 |       |       |    |
| 八尾                     | 志紀公園  | 昼間測定日数 (日)                | 0     | 0     | 0     | 0     | 0     | 0     | 26    | 22    | 23    | 26    | 19    | 30    |    |
|                        |       | 昼間測定時間 (時間)               | 0     | 0     | 0     | 0     | 0     | 0     | 353   | 270   | 276   | 352   | 199   | 427   |    |
|                        |       | 昼間の1時間値の月平均値 (ppm)        |       |       |       |       |       |       | 0.008 | 0.001 | 0.002 | 0.005 | 0.006 | 0.025 |    |
|                        |       | 昼間の1時間値が0.06ppmを超えた日数と時間数 | (日)   | 0     | 0     | 0     | 0     | 0     | 0     | 0     | 0     | 0     | 0     | 0     | 1  |
|                        |       |                           | (時間)  | 0     | 0     | 0     | 0     | 0     | 0     | 0     | 0     | 0     | 0     | 0     | 2  |
|                        |       | 昼間の1時間値が0.12ppm以上の日数と時間数  | (日)   | 0     | 0     | 0     | 0     | 0     | 0     | 0     | 0     | 0     | 0     | 0     | 0  |
|                        |       |                           | (時間)  | 0     | 0     | 0     | 0     | 0     | 0     | 0     | 0     | 0     | 0     | 0     | 0  |
|                        |       | 昼間の1時間値の最高値 (ppm)         |       |       |       |       |       |       | 0.038 | 0.008 | 0.014 | 0.024 | 0.040 | 0.070 |    |
| 昼間の日最高1時間値の月間平均値 (ppm) |       |                           |       |       |       |       | 0.016 | 0.003 | 0.005 | 0.010 | 0.010 | 0.040 |       |       |    |

オキシダント (Ox : 月間値)

| 市町村                    | 測定所   | 項目                        | 昭和60年 |       |       |       |       |       |       |       |       |       | 昭和61年 |       |    |
|------------------------|-------|---------------------------|-------|-------|-------|-------|-------|-------|-------|-------|-------|-------|-------|-------|----|
|                        |       |                           | 4月    | 5月    | 6月    | 7月    | 8月    | 9月    | 10月   | 11月   | 12月   | 1月    | 2月    | 3月    |    |
| 森原川<br>川役所             |       | 昼間測定日数 (日)                | 30    | 27    | 5     | 31    | 31    | 30    | 31    | 30    | 31    | 31    | 28    | 18    |    |
|                        |       | 昼間測定時間 (時間)               | 425   | 380   | 66    | 451   | 456   | 436   | 441   | 436   | 449   | 454   | 407   | 247   |    |
|                        |       | 昼間の1時間値の月平均値 (ppm)        | 0.040 | 0.041 | 0.015 | 0.025 | 0.025 | 0.026 | 0.029 | 0.022 | 0.021 | 0.025 | 0.029 | 0.033 |    |
|                        |       | 昼間の1時間値が0.06ppmを超えた日数と時間数 | (日)   | 14    | 12    | 0     | 8     | 10    | 8     | 7     | 1     | 0     | 0     | 0     | 4  |
|                        |       |                           | (時間)  | 61    | 72    | 0     | 33    | 41    | 28    | 28    | 1     | 0     | 0     | 0     | 12 |
|                        |       | 昼間の1時間値が0.12ppm以上の日数と時間数  | (日)   | 0     | 1     | 0     | 2     | 4     | 1     | 0     | 0     | 0     | 0     | 0     | 0  |
|                        |       |                           | (時間)  | 0     | 1     | 0     | 2     | 11    | 3     | 0     | 0     | 0     | 0     | 0     | 0  |
|                        |       | 昼間の1時間値の最高値 (ppm)         | 0.101 | 0.120 | 0.047 | 0.125 | 0.170 | 0.142 | 0.093 | 0.063 | 0.049 | 0.047 | 0.056 | 0.073 |    |
| 昼間の日最高1時間値の月間平均値 (ppm) | 0.063 | 0.065                     | 0.031 | 0.051 | 0.051 | 0.049 | 0.051 | 0.040 | 0.035 | 0.040 | 0.044 | 0.052 |       |       |    |
| 松原<br>大塚学校給食センター       |       | 昼間測定日数 (日)                | 30    | 28    | 30    | 31    | 31    | 28    | 31    | 30    | 31    | 31    | 28    | 31    |    |
|                        |       | 昼間測定時間 (時間)               | 450   | 393   | 444   | 438   | 456   | 399   | 450   | 444   | 427   | 442   | 419   | 455   |    |
|                        |       | 昼間の1時間値の月平均値 (ppm)        | 0.025 | 0.034 | 0.031 | 0.029 | 0.026 | 0.021 | 0.026 | 0.020 | 0.021 | 0.023 | 0.026 | 0.023 |    |
|                        |       | 昼間の1時間値が0.06ppmを超えた日数と時間数 | (日)   | 4     | 13    | 13    | 11    | 13    | 5     | 8     | 0     | 1     | 0     | 0     | 2  |
|                        |       |                           | (時間)  | 11    | 61    | 53    | 54    | 56    | 23    | 26    | 0     | 1     | 0     | 0     | 5  |
|                        |       | 昼間の1時間値が0.12ppm以上の日数と時間数  | (日)   | 0     | 0     | 0     | 5     | 3     | 1     | 0     | 0     | 0     | 0     | 0     | 0  |
|                        |       |                           | (時間)  | 0     | 0     | 0     | 10    | 7     | 1     | 0     | 0     | 0     | 0     | 0     | 0  |
|                        |       | 昼間の1時間値の最高値 (ppm)         | 0.093 | 0.101 | 0.108 | 0.152 | 0.161 | 0.131 | 0.112 | 0.060 | 0.062 | 0.043 | 0.050 | 0.087 |    |
| 昼間の日最高1時間値の月間平均値 (ppm) | 0.043 | 0.057                     | 0.054 | 0.061 | 0.060 | 0.041 | 0.051 | 0.036 | 0.034 | 0.036 | 0.039 | 0.038 |       |       |    |
| 大東市<br>役所              |       | 昼間測定日数 (日)                | 29    | 29    | 24    | 30    | 31    | 23    | 31    | 30    | 31    | 30    | 27    | 17    |    |
|                        |       | 昼間測定時間 (時間)               | 419   | 394   | 343   | 441   | 443   | 316   | 448   | 438   | 448   | 437   | 388   | 235   |    |
|                        |       | 昼間の1時間値の月平均値 (ppm)        | 0.045 | 0.042 | 0.036 | 0.030 | 0.031 | 0.028 | 0.024 | 0.015 | 0.014 | 0.018 | 0.020 | 0.030 |    |
|                        |       | 昼間の1時間値が0.06ppmを超えた日数と時間数 | (日)   | 16    | 18    | 11    | 13    | 10    | 7     | 4     | 0     | 0     | 0     | 0     | 1  |
|                        |       |                           | (時間)  | 77    | 84    | 48    | 52    | 60    | 35    | 11    | 0     | 0     | 0     | 0     | 2  |
|                        |       | 昼間の1時間値が0.12ppm以上の日数と時間数  | (日)   | 0     | 2     | 1     | 4     | 6     | 3     | 0     | 0     | 0     | 0     | 0     | 0  |
|                        |       |                           | (時間)  | 0     | 3     | 2     | 5     | 12    | 5     | 0     | 0     | 0     | 0     | 0     | 0  |
|                        |       | 昼間の1時間値の最高値 (ppm)         | 0.114 | 0.135 | 0.146 | 0.144 | 0.148 | 0.138 | 0.076 | 0.045 | 0.049 | 0.038 | 0.039 | 0.068 |    |
| 昼間の日最高1時間値の月間平均値 (ppm) | 0.071 | 0.069                     | 0.061 | 0.061 | 0.061 | 0.053 | 0.042 | 0.028 | 0.024 | 0.028 | 0.029 | 0.044 |       |       |    |

| 市町村                    | 測定局         | 項目                        | 昭和60年 |       |       |       |       |       |       |       |       |       |       |       | 昭和61年 |  |  |
|------------------------|-------------|---------------------------|-------|-------|-------|-------|-------|-------|-------|-------|-------|-------|-------|-------|-------|--|--|
|                        |             |                           | 4月    | 5月    | 6月    | 7月    | 8月    | 9月    | 10月   | 11月   | 12月   | 1月    | 2月    | 3月    |       |  |  |
| 門真市役所                  | 門真市役所       | 昼間測定日数 (日)                | 29    | 28    | 30    | 31    | 31    | 30    | 30    | 30    | 30    | 30    | 29    | 28    | 31    |  |  |
|                        |             | 昼間測定時間 (時間)               | 408   | 379   | 427   | 465   | 447   | 440   | 398   | 422   | 434   | 412   | 420   | 443   |       |  |  |
|                        |             | 昼間の1時間値の月平均値 (ppm)        | 0.039 | 0.030 | 0.030 | 0.014 | 0.013 | 0.016 | 0.017 | 0.013 | 0.007 | 0.013 | 0.014 | 0.018 |       |  |  |
|                        |             | 昼間の1時間値が0.06ppmを超えた日数と時間数 | (日)   | 11    | 7     | 10    | 6     | 3     | 1     | 0     | 0     | 0     | 0     | 0     |       |  |  |
|                        |             |                           | (時間)  | 54    | 21    | 35    | 12    | 5     | 2     | 0     | 0     | 0     | 0     | 0     |       |  |  |
|                        |             | 昼間の1時間値が0.12ppm以上の日数と時間数  | (日)   | 0     | 0     | 0     | 0     | 0     | 0     | 0     | 0     | 0     | 0     | 0     |       |  |  |
|                        |             |                           | (時間)  | 0     | 0     | 0     | 0     | 0     | 0     | 0     | 0     | 0     | 0     | 0     |       |  |  |
|                        |             | 昼間の1時間値の最高値 (ppm)         | 0.106 | 0.090 | 0.118 | 0.100 | 0.080 | 0.094 | 0.052 | 0.048 | 0.023 | 0.028 | 0.029 | 0.042 |       |  |  |
| 昼間の日最高1時間値の月間平均値 (ppm) | 0.060       | 0.047                     | 0.049 | 0.031 | 0.027 | 0.031 | 0.029 | 0.022 | 0.012 | 0.020 | 0.021 | 0.027 |       |       |       |  |  |
| 高石中学校                  | 高石中学校       | 昼間測定日数 (日)                | 27    | 31    | 30    | 31    | 30    | 30    | 31    | 30    | 31    | 31    | 12    | 29    |       |  |  |
|                        |             | 昼間測定時間 (時間)               | 368   | 448   | 431   | 455   | 432   | 440   | 448   | 433   | 451   | 452   | 170   | 413   |       |  |  |
|                        |             | 昼間の1時間値の月平均値 (ppm)        | 0.032 | 0.038 | 0.033 | 0.025 | 0.028 | 0.020 | 0.026 | 0.023 | 0.021 | 0.024 | 0.022 | 0.027 |       |  |  |
|                        |             | 昼間の1時間値が0.06ppmを超えた日数と時間数 | (日)   | 8     | 17    | 13    | 7     | 12    | 4     | 7     | 0     | 1     | 0     | 0     | 3     |  |  |
|                        |             |                           | (時間)  | 27    | 80    | 60    | 36    | 57    | 12    | 30    | 0     | 1     | 0     | 0     | 9     |  |  |
|                        |             | 昼間の1時間値が0.12ppm以上の日数と時間数  | (日)   | 0     | 0     | 1     | 2     | 1     | 0     | 0     | 0     | 0     | 0     | 0     | 0     |  |  |
|                        |             |                           | (時間)  | 0     | 0     | 1     | 4     | 2     | 0     | 0     | 0     | 0     | 0     | 0     | 0     |  |  |
|                        |             | 昼間の1時間値の最高値 (ppm)         | 0.087 | 0.100 | 0.122 | 0.135 | 0.144 | 0.103 | 0.090 | 0.060 | 0.068 | 0.049 | 0.040 | 0.066 |       |  |  |
| 昼間の日最高1時間値の月間平均値 (ppm) | 0.052       | 0.061                     | 0.057 | 0.049 | 0.062 | 0.041 | 0.048 | 0.037 | 0.032 | 0.035 | 0.033 | 0.042 |       |       |       |  |  |
| 高石市公密監視センター            | 高石市公密監視センター | 昼間測定日数 (日)                | 30    | 31    | 30    | 31    | 31    | 30    | 31    | 30    | 31    | 31    | 26    | 26    |       |  |  |
|                        |             | 昼間測定時間 (時間)               | 417   | 440   | 434   | 442   | 446   | 428   | 430   | 416   | 443   | 433   | 369   | 353   |       |  |  |
|                        |             | 昼間の1時間値の月平均値 (ppm)        | 0.029 | 0.028 | 0.028 | 0.022 | 0.026 | 0.020 | 0.024 | 0.021 | 0.016 | 0.021 | 0.024 | 0.023 |       |  |  |
|                        |             | 昼間の1時間値が0.06ppmを超えた日数と時間数 | (日)   | 9     | 7     | 9     | 7     | 15    | 4     | 5     | 0     | 0     | 0     | 0     | 0     |  |  |
|                        |             |                           | (時間)  | 26    | 27    | 31    | 32    | 54    | 11    | 21    | 0     | 0     | 0     | 0     | 0     |  |  |
|                        |             | 昼間の1時間値が0.12ppm以上の日数と時間数  | (日)   | 0     | 0     | 0     | 2     | 1     | 0     | 0     | 0     | 0     | 0     | 0     | 0     |  |  |
|                        |             |                           | (時間)  | 0     | 0     | 0     | 5     | 1     | 0     | 0     | 0     | 0     | 0     | 0     | 0     |  |  |
|                        |             | 昼間の1時間値の最高値 (ppm)         | 0.079 | 0.108 | 0.105 | 0.147 | 0.131 | 0.110 | 0.111 | 0.056 | 0.044 | 0.046 | 0.042 | 0.053 |       |  |  |
| 昼間の日最高1時間値の月間平均値 (ppm) | 0.049       | 0.047                     | 0.049 | 0.046 | 0.062 | 0.040 | 0.043 | 0.032 | 0.025 | 0.029 | 0.033 | 0.036 |       |       |       |  |  |

オキシダント (Ox : 月間値)

| 市町村                    | 測定局   | 項目                        | 昭和60年 |       |       |       |       |       |       |       |       |       | 昭和61年 |       |    |
|------------------------|-------|---------------------------|-------|-------|-------|-------|-------|-------|-------|-------|-------|-------|-------|-------|----|
|                        |       |                           | 4月    | 5月    | 6月    | 7月    | 8月    | 9月    | 10月   | 11月   | 12月   | 1月    | 2月    | 3月    |    |
| 高石                     | 羽衣学園  | 昼間測定日数 (日)                | 30    | 31    | 30    | 31    | 31    | 30    | 31    | 30    | 31    | 31    | 28    | 31    |    |
|                        |       | 昼間測定時間 (時間)               | 435   | 455   | 435   | 453   | 454   | 441   | 453   | 436   | 454   | 455   | 412   | 457   |    |
|                        |       | 昼間の1時間値の月平均値 (ppm)        | 0.034 | 0.039 | 0.035 | 0.029 | 0.028 | 0.022 | 0.024 | 0.023 | 0.022 | 0.025 | 0.029 | 0.031 |    |
|                        |       | 昼間の1時間値が0.06ppmを超えた日数と時間数 | (日)   | 7     | 16    | 13    | 10    | 14    | 4     | 4     | 1     | 1     | 0     | 0     | 7  |
|                        |       |                           | (時間)  | 27    | 74    | 57    | 46    | 56    | 13    | 20    | 1     | 1     | 0     | 0     | 13 |
|                        |       | 昼間の1時間値が0.12ppm以上の日数と時間数  | (日)   | 0     | 0     | 1     | 3     | 3     | 0     | 0     | 0     | 0     | 0     | 0     | 0  |
|                        |       |                           | (時間)  | 0     | 0     | 2     | 6     | 3     | 0     | 0     | 0     | 0     | 0     | 0     | 0  |
|                        |       | 昼間の1時間値の最高値 (ppm)         | 0.086 | 0.104 | 0.131 | 0.147 | 0.132 | 0.116 | 0.092 | 0.064 | 0.072 | 0.051 | 0.053 | 0.075 |    |
| 昼間の日最高1時間値の月間平均値 (ppm) | 0.054 | 0.061                     | 0.060 | 0.056 | 0.064 | 0.041 | 0.042 | 0.037 | 0.034 | 0.038 | 0.041 | 0.048 |       |       |    |
| 高石                     | 高陽小学校 | 昼間測定日数 (日)                | 30    | 31    | 30    | 31    | 31    | 30    | 31    | 30    | 31    | 31    | 28    | 31    |    |
|                        |       | 昼間測定時間 (時間)               | 426   | 455   | 438   | 454   | 443   | 441   | 444   | 439   | 454   | 435   | 411   | 454   |    |
|                        |       | 昼間の1時間値の月平均値 (ppm)        | 0.029 | 0.031 | 0.031 | 0.026 | 0.029 | 0.022 | 0.026 | 0.028 | 0.027 | 0.031 | 0.036 | 0.035 |    |
|                        |       | 昼間の1時間値が0.06ppmを超えた日数と時間数 | (日)   | 4     | 7     | 11    | 9     | 14    | 3     | 5     | 2     | 0     | 0     | 2     | 6  |
|                        |       |                           | (時間)  | 9     | 19    | 26    | 39    | 57    | 9     | 21    | 3     | 0     | 0     | 6     | 15 |
|                        |       | 昼間の1時間値が0.12ppm以上の日数と時間数  | (日)   | 0     | 0     | 0     | 3     | 1     | 0     | 0     | 0     | 0     | 0     | 0     | 0  |
|                        |       |                           | (時間)  | 0     | 0     | 0     | 6     | 1     | 0     | 0     | 0     | 0     | 0     | 0     | 0  |
|                        |       | 昼間の1時間値の最高値 (ppm)         | 0.074 | 0.083 | 0.106 | 0.141 | 0.126 | 0.104 | 0.099 | 0.070 | 0.058 | 0.058 | 0.066 | 0.072 |    |
| 昼間の日最高1時間値の月間平均値 (ppm) | 0.046 | 0.049                     | 0.051 | 0.051 | 0.064 | 0.040 | 0.043 | 0.042 | 0.038 | 0.042 | 0.050 | 0.052 |       |       |    |
| 高石                     | 取石小学校 | 昼間測定日数 (日)                | 29    | 31    | 30    | 31    | 31    | 30    | 30    | 27    | 31    | 31    | 28    | 31    |    |
|                        |       | 昼間測定時間 (時間)               | 405   | 452   | 434   | 447   | 454   | 440   | 428   | 373   | 452   | 454   | 409   | 457   |    |
|                        |       | 昼間の1時間値の月平均値 (ppm)        | 0.033 | 0.039 | 0.035 | 0.027 | 0.030 | 0.021 | 0.025 | 0.024 | 0.022 | 0.025 | 0.028 | 0.028 |    |
|                        |       | 昼間の1時間値が0.06ppmを超えた日数と時間数 | (日)   | 5     | 14    | 13    | 8     | 15    | 1     | 5     | 0     | 1     | 0     | 0     | 1  |
|                        |       |                           | (時間)  | 16    | 64    | 44    | 38    | 63    | 4     | 17    | 0     | 1     | 0     | 0     | 2  |
|                        |       | 昼間の1時間値が0.12ppm以上の日数と時間数  | (日)   | 0     | 0     | 1     | 3     | 3     | 0     | 0     | 0     | 0     | 0     | 0     | 0  |
|                        |       |                           | (時間)  | 0     | 0     | 1     | 5     | 3     | 0     | 0     | 0     | 0     | 0     | 0     | 0  |
|                        |       | 昼間の1時間値の最高値 (ppm)         | 0.076 | 0.092 | 0.123 | 0.128 | 0.132 | 0.096 | 0.082 | 0.055 | 0.067 | 0.048 | 0.052 | 0.069 |    |
| 昼間の日最高1時間値の月間平均値 (ppm) | 0.050 | 0.060                     | 0.057 | 0.053 | 0.067 | 0.040 | 0.043 | 0.035 | 0.034 | 0.037 | 0.039 | 0.042 |       |       |    |



| 市町村                    | 測定局      | 項目                        | 昭和60年 |       |       |       |       |       |       |       |       |       | 昭和61年 |       |    |
|------------------------|----------|---------------------------|-------|-------|-------|-------|-------|-------|-------|-------|-------|-------|-------|-------|----|
|                        |          |                           | 4月    | 5月    | 6月    | 7月    | 8月    | 9月    | 10月   | 11月   | 12月   | 1月    | 2月    | 3月    |    |
| 東大坂市西保健所               | 東大坂市西保健所 | 昼間測定日数 (日)                | 30    | 26    | 30    | 31    | 31    | 30    | 31    | 30    | 31    | 31    | 31    | 28    | 16 |
|                        |          | 昼間測定時間 (時間)               | 437   | 374   | 436   | 454   | 455   | 424   | 449   | 433   | 447   | 453   | 410   | 221   |    |
|                        |          | 昼間の1時間値の月間平均値 (ppm)       | 0.035 | 0.032 | 0.028 | 0.021 | 0.024 | 0.024 | 0.024 | 0.016 | 0.017 | 0.021 | 0.022 | 0.032 |    |
|                        |          | 昼間の1時間値が0.06ppmを超えた日数と時間数 | (日)   | 15    | 9     | 8     | 6     | 9     | 7     | 8     | 0     | 1     | 0     | 0     | 1  |
|                        |          |                           | (時間)  | 49    | 35    | 26    | 29    | 42    | 22    | 18    | 0     | 1     | 0     | 0     | 1  |
|                        |          | 昼間の1時間値が0.12ppm以上の日数と時間数  | (日)   | 0     | 0     | 0     | 1     | 2     | 0     | 0     | 0     | 0     | 0     | 0     | 0  |
|                        |          |                           | (時間)  | 0     | 0     | 0     | 4     | 2     | 0     | 0     | 0     | 0     | 0     | 0     | 0  |
|                        |          | 昼間の1時間値の最高値 (ppm)         | 0.102 | 0.119 | 0.094 | 0.171 | 0.131 | 0.099 | 0.104 | 0.047 | 0.062 | 0.046 | 0.044 | 0.063 |    |
| 昼間の日最高1時間値の月間平均値 (ppm) | 0.061    | 0.055                     | 0.048 | 0.046 | 0.050 | 0.045 | 0.045 | 0.030 | 0.029 | 0.033 | 0.035 | 0.046 |       |       |    |
| 東大坂市東支所                | 東大坂市東支所  | 昼間測定日数 (日)                | 30    | 31    | 30    | 31    | 31    | 30    | 31    | 30    | 31    | 31    | 28    | 17    |    |
|                        |          | 昼間測定時間 (時間)               | 430   | 450   | 435   | 452   | 452   | 438   | 448   | 437   | 454   | 452   | 410   | 230   |    |
|                        |          | 昼間の1時間値の月間平均値 (ppm)       | 0.045 | 0.042 | 0.038 | 0.031 | 0.030 | 0.030 | 0.032 | 0.021 | 0.019 | 0.023 | 0.028 | 0.034 |    |
|                        |          | 昼間の1時間値が0.06ppmを超えた日数と時間数 | (日)   | 17    | 18    | 14    | 12    | 11    | 11    | 14    | 0     | 0     | 0     | 0     | 3  |
|                        |          |                           | (時間)  | 91    | 93    | 73    | 58    | 53    | 44    | 40    | 0     | 0     | 0     | 0     | 8  |
|                        |          | 昼間の1時間値が0.12ppm以上の日数と時間数  | (日)   | 0     | 1     | 2     | 4     | 6     | 2     | 1     | 0     | 0     | 0     | 0     | 0  |
|                        |          |                           | (時間)  | 0     | 1     | 5     | 10    | 12    | 4     | 1     | 0     | 0     | 0     | 0     | 0  |
|                        |          | 昼間の1時間値の最高値 (ppm)         | 0.117 | 0.128 | 0.168 | 0.182 | 0.142 | 0.140 | 0.123 | 0.060 | 0.055 | 0.046 | 0.052 | 0.073 |    |
| 昼間の日最高1時間値の月間平均値 (ppm) | 0.072    | 0.070                     | 0.065 | 0.064 | 0.061 | 0.056 | 0.057 | 0.038 | 0.033 | 0.036 | 0.041 | 0.051 |       |       |    |
| 交野市役所                  | 交野市役所    | 昼間測定日数 (日)                | 30    | 31    | 29    | 31    | 31    | 30    | 29    | 30    | 31    | 30    | 26    | 31    |    |
|                        |          | 昼間測定時間 (時間)               | 435   | 451   | 408   | 460   | 460   | 450   | 416   | 429   | 449   | 430   | 373   | 459   |    |
|                        |          | 昼間の1時間値の月間平均値 (ppm)       | 0.013 | 0.010 | 0.013 | 0.014 | 0.015 | 0.015 | 0.015 | 0.011 | 0.015 | 0.022 | 0.020 | 0.019 |    |
|                        |          | 昼間の1時間値が0.06ppmを超えた日数と時間数 | (日)   | 0     | 0     | 0     | 5     | 4     | 1     | 0     | 0     | 1     | 0     | 0     | 0  |
|                        |          |                           | (時間)  | 0     | 0     | 0     | 7     | 18    | 1     | 0     | 0     | 1     | 0     | 0     | 0  |
|                        |          | 昼間の1時間値が0.12ppm以上の日数と時間数  | (日)   | 0     | 0     | 0     | 0     | 0     | 0     | 0     | 0     | 0     | 0     | 0     | 0  |
|                        |          |                           | (時間)  | 0     | 0     | 0     | 0     | 0     | 0     | 0     | 0     | 0     | 0     | 0     | 0  |
|                        |          | 昼間の1時間値の最高値 (ppm)         | 0.042 | 0.051 | 0.057 | 0.088 | 0.104 | 0.072 | 0.054 | 0.054 | 0.078 | 0.038 | 0.036 | 0.040 |    |
| 昼間の日最高1時間値の月間平均値 (ppm) | 0.024    | 0.020                     | 0.026 | 0.031 | 0.031 | 0.029 | 0.026 | 0.021 | 0.027 | 0.031 | 0.029 | 0.030 |       |       |    |

オキシダント (Ox : 月間値)

| 市町村                    | 測定局   | 項目                        | 昭和60年 |       |       |       |       |       |       |       |       |       | 昭和61年 |       |       |
|------------------------|-------|---------------------------|-------|-------|-------|-------|-------|-------|-------|-------|-------|-------|-------|-------|-------|
|                        |       |                           | 4月    | 5月    | 6月    | 7月    | 8月    | 9月    | 10月   | 11月   | 12月   | 1月    | 2月    | 3月    |       |
| 岸和田                    | 新条小学校 | 昼間測定日数 (日)                | 0     | 0     | 30    | 26    | 31    | 30    | 18    | 30    | 31    | 31    | 28    | 26    |       |
|                        |       | 昼間測定時間 (時間)               | 0     | 0     | 448   | 374   | 459   | 448   | 263   | 440   | 454   | 459   | 415   | 383   |       |
|                        |       | 昼間の1時間値の月平均値 (ppm)        |       |       | 0.034 | 0.017 | 0.020 | 0.013 | 0.020 | 0.018 | 0.012 | 0.017 | 0.017 | 0.016 |       |
|                        |       | 昼間の1時間値が0.06ppmを超えた日数と時間数 | (日)   | 0     | 0     | 12    | 4     | 9     | 0     | 2     | 0     | 0     | 0     | 0     | 0     |
|                        |       |                           | (時間)  | 0     | 0     | 60    | 13    | 22    | 0     | 7     | 0     | 0     | 0     | 0     | 0     |
|                        |       | 昼間の1時間値が0.12ppm以上の日数と時間数  | (日)   | 0     | 0     | 1     | 0     | 0     | 0     | 0     | 0     | 0     | 0     | 0     | 0     |
|                        |       |                           | (時間)  | 0     | 0     | 2     | 0     | 0     | 0     | 0     | 0     | 0     | 0     | 0     | 0     |
|                        |       | 昼間の1時間値の最高値 (ppm)         |       |       |       | 0.136 | 0.093 | 0.098 | 0.058 | 0.083 | 0.051 | 0.033 | 0.033 | 0.038 | 0.054 |
| 昼間の日最高1時間値の月間平均値 (ppm) |       |                           |       | 0.052 | 0.033 | 0.046 | 0.026 | 0.038 | 0.028 | 0.020 | 0.026 | 0.026 | 0.025 |       |       |
| 池田市                    | 立南会館  | 昼間測定日数 (日)                | 30    | 31    | 30    | 31    | 31    | 30    | 31    | 30    | 31    | 31    | 26    | 18    |       |
|                        |       | 昼間測定時間 (時間)               | 433   | 444   | 435   | 456   | 449   | 403   | 451   | 436   | 452   | 450   | 371   | 254   |       |
|                        |       | 昼間の1時間値の月平均値 (ppm)        | 0.050 | 0.044 | 0.038 | 0.032 | 0.032 | 0.035 | 0.038 | 0.031 | 0.027 | 0.030 | 0.034 | 0.040 |       |
|                        |       | 昼間の1時間値が0.06ppmを超えた日数と時間数 | (日)   | 20    | 16    | 13    | 11    | 9     | 9     | 9     | 1     | 0     | 0     | 0     | 3     |
|                        |       |                           | (時間)  | 98    | 89    | 52    | 63    | 59    | 49    | 39    | 3     | 0     | 0     | 0     | 4     |
|                        |       | 昼間の1時間値が0.12ppm以上の日数と時間数  | (日)   | 0     | 1     | 1     | 4     | 5     | 2     | 0     | 0     | 0     | 0     | 0     | 0     |
|                        |       |                           | (時間)  | 0     | 2     | 1     | 10    | 13    | 3     | 0     | 0     | 0     | 0     | 0     | 0     |
|                        |       | 昼間の1時間値の最高値 (ppm)         | 0.113 | 0.130 | 0.136 | 0.155 | 0.146 | 0.134 | 0.108 | 0.065 | 0.049 | 0.046 | 0.050 | 0.078 |       |
| 昼間の日最高1時間値の月間平均値 (ppm) | 0.068 | 0.064                     | 0.059 | 0.061 | 0.060 | 0.057 | 0.057 | 0.044 | 0.039 | 0.039 | 0.043 | 0.051 |       |       |       |
| 高槻市                    | 高槻南   | 昼間測定日数 (日)                | 30    | 31    | 30    | 31    | 31    | 30    | 31    | 30    | 31    | 31    | 28    | 30    |       |
|                        |       | 昼間測定時間 (時間)               | 441   | 453   | 449   | 459   | 456   | 441   | 452   | 446   | 462   | 461   | 409   | 420   |       |
|                        |       | 昼間の1時間値の月平均値 (ppm)        | 0.043 | 0.038 | 0.020 | 0.028 | 0.035 | 0.026 | 0.022 | 0.017 | 0.014 | 0.018 | 0.022 | 0.024 |       |
|                        |       | 昼間の1時間値が0.06ppmを超えた日数と時間数 | (日)   | 16    | 14    | 3     | 13    | 11    | 8     | 4     | 0     | 0     | 0     | 0     | 1     |
|                        |       |                           | (時間)  | 89    | 73    | 9     | 62    | 77    | 38    | 11    | 0     | 0     | 0     | 0     | 3     |
|                        |       | 昼間の1時間値が0.12ppm以上の日数と時間数  | (日)   | 2     | 1     | 0     | 4     | 7     | 2     | 0     | 0     | 0     | 0     | 0     | 0     |
|                        |       |                           | (時間)  | 3     | 1     | 0     | 10    | 24    | 3     | 0     | 0     | 0     | 0     | 0     | 0     |
|                        |       | 昼間の1時間値の最高値 (ppm)         | 0.128 | 0.121 | 0.094 | 0.157 | 0.194 | 0.142 | 0.092 | 0.055 | 0.033 | 0.035 | 0.046 | 0.074 |       |
| 昼間の日最高1時間値の月間平均値 (ppm) | 0.071 | 0.061                     | 0.036 | 0.060 | 0.073 | 0.052 | 0.042 | 0.029 | 0.023 | 0.028 | 0.033 | 0.036 |       |       |       |

| 市町村                    | 測定所    | 項目                        | 昭和60年 |       |       |       |       |       |       |       |       |       | 昭和61年 |       |    |
|------------------------|--------|---------------------------|-------|-------|-------|-------|-------|-------|-------|-------|-------|-------|-------|-------|----|
|                        |        |                           | 4月    | 5月    | 6月    | 7月    | 8月    | 9月    | 10月   | 11月   | 12月   | 1月    | 2月    | 3月    |    |
| 貝塚市消防署                 | 貝塚市消防署 | 昼間測定日数 (日)                | 30    | 31    | 30    | 31    | 31    | 30    | 31    | 26    | 31    | 31    | 15    | 31    |    |
|                        |        | 昼間測定時間 (時間)               | 432   | 447   | 434   | 453   | 455   | 438   | 432   | 360   | 453   | 450   | 205   | 451   |    |
|                        |        | 昼間の1時間値の月平均値 (ppm)        | 0.040 | 0.040 | 0.034 | 0.023 | 0.030 | 0.022 | 0.033 | 0.026 | 0.023 | 0.028 | 0.030 | 0.032 |    |
|                        |        | 昼間の1時間値が0.06ppmを超えた日数と時間数 | (日)   | 16    | 16    | 14    | 6     | 14    | 3     | 8     | 3     | 0     | 0     | 0     | 5  |
|                        |        |                           | (時間)  | 66    | 76    | 47    | 24    | 66    | 11    | 36    | 5     | 0     | 0     | 0     | 10 |
|                        |        | 昼間の1時間値が0.12ppm以上の日数と時間数  | (日)   | 0     | 0     | 1     | 0     | 1     | 0     | 1     | 0     | 0     | 0     | 0     | 0  |
|                        |        |                           | (時間)  | 0     | 0     | 2     | 0     | 1     | 0     | 1     | 0     | 0     | 0     | 0     | 0  |
| 昼間の1時間値の最高値 (ppm)      | 0.098  | 0.100                     | 0.124 | 0.108 | 0.125 | 0.086 | 0.143 | 0.066 | 0.049 | 0.052 | 0.046 | 0.090 |       |       |    |
| 昼間の日最高1時間値の月間平均値 (ppm) | 0.061  | 0.062                     | 0.056 | 0.043 | 0.061 | 0.039 | 0.055 | 0.041 | 0.034 | 0.038 | 0.038 | 0.048 |       |       |    |
| 茨木市役所                  | 茨木市役所  | 昼間測定日数 (日)                | 30    | 31    | 30    | 31    | 31    | 30    | 31    | 30    | 31    | 31    | 25    | 26    |    |
|                        |        | 昼間測定時間 (時間)               | 439   | 449   | 437   | 450   | 451   | 431   | 450   | 435   | 454   | 452   | 353   | 375   |    |
|                        |        | 昼間の1時間値の月平均値 (ppm)        | 0.032 | 0.035 | 0.029 | 0.025 | 0.022 | 0.024 | 0.022 | 0.019 | 0.017 | 0.021 | 0.024 | 0.031 |    |
|                        |        | 昼間の1時間値が0.06ppmを超えた日数と時間数 | (日)   | 10    | 14    | 10    | 11    | 9     | 7     | 3     | 0     | 0     | 0     | 0     | 3  |
|                        |        |                           | (時間)  | 23    | 55    | 21    | 40    | 50    | 33    | 11    | 0     | 0     | 0     | 0     | 5  |
|                        |        | 昼間の1時間値が0.12ppm以上の日数と時間数  | (日)   | 0     | 1     | 1     | 2     | 3     | 2     | 0     | 0     | 0     | 0     | 0     | 0  |
|                        |        |                           | (時間)  | 0     | 1     | 1     | 2     | 4     | 3     | 0     | 0     | 0     | 0     | 0     | 0  |
| 昼間の1時間値の最高値 (ppm)      | 0.091  | 0.121                     | 0.131 | 0.138 | 0.139 | 0.143 | 0.092 | 0.047 | 0.043 | 0.044 | 0.042 | 0.074 |       |       |    |
| 昼間の日最高1時間値の月間平均値 (ppm) | 0.052  | 0.057                     | 0.049 | 0.053 | 0.049 | 0.046 | 0.040 | 0.034 | 0.029 | 0.033 | 0.035 | 0.046 |       |       |    |
| 泉佐野保健所                 | 泉佐野保健所 | 昼間測定日数 (日)                | 30    | 31    | 29    | 31    | 27    | 30    | 31    | 30    | 31    | 31    | 15    | 31    |    |
|                        |        | 昼間測定時間 (時間)               | 437   | 451   | 407   | 452   | 378   | 437   | 449   | 437   | 455   | 454   | 206   | 452   |    |
|                        |        | 昼間の1時間値の月平均値 (ppm)        | 0.032 | 0.036 | 0.028 | 0.023 | 0.026 | 0.020 | 0.024 | 0.022 | 0.019 | 0.025 | 0.026 | 0.028 |    |
|                        |        | 昼間の1時間値が0.06ppmを超えた日数と時間数 | (日)   | 7     | 11    | 8     | 7     | 12    | 3     | 5     | 0     | 0     | 0     | 0     | 3  |
|                        |        |                           | (時間)  | 27    | 50    | 26    | 29    | 41    | 11    | 15    | 0     | 0     | 0     | 0     | 6  |
|                        |        | 昼間の1時間値が0.12ppm以上の日数と時間数  | (日)   | 0     | 0     | 0     | 1     | 0     | 0     | 0     | 0     | 0     | 0     | 0     | 0  |
|                        |        |                           | (時間)  | 0     | 0     | 0     | 3     | 0     | 0     | 0     | 0     | 0     | 0     | 0     | 0  |
| 昼間の1時間値の最高値 (ppm)      | 0.081  | 0.106                     | 0.097 | 0.142 | 0.119 | 0.087 | 0.112 | 0.049 | 0.041 | 0.042 | 0.041 | 0.070 |       |       |    |
| 昼間の日最高1時間値の月間平均値 (ppm) | 0.053  | 0.056                     | 0.047 | 0.044 | 0.053 | 0.039 | 0.044 | 0.033 | 0.028 | 0.034 | 0.034 | 0.043 |       |       |    |

オキシダント (Ox : 月間値)

| 市町村                    | 測定局    | 項目                        | 昭和60年 |       |       |       |       |       |       |       |       |       | 昭和61年 |       |    |
|------------------------|--------|---------------------------|-------|-------|-------|-------|-------|-------|-------|-------|-------|-------|-------|-------|----|
|                        |        |                           | 4月    | 5月    | 6月    | 7月    | 8月    | 9月    | 10月   | 11月   | 12月   | 1月    | 2月    | 3月    |    |
| 泉佐野市役所                 | 泉佐野市役所 | 昼間測定日数 (日)                | 0     | 0     | 30    | 30    | 30    | 30    | 31    | 30    | 29    | 21    | 0     | 0     |    |
|                        |        | 昼間測定時間 (時間)               | 0     | 0     | 424   | 427   | 406   | 445   | 442   | 417   | 420   | 303   | 0     | 0     |    |
|                        |        | 昼間の1時間値の月平均値 (ppm)        |       |       | 0.021 | 0.015 | 0.017 | 0.014 | 0.011 | 0.008 | 0.004 | 0.010 |       |       |    |
|                        |        | 昼間の1時間値が0.06ppmを超えた日数と時間数 | (日)   | 0     | 0     | 4     | 3     | 4     | 2     | 0     | 0     | 0     | 0     | 0     | 0  |
|                        |        |                           | (時間)  | 0     | 0     | 16    | 6     | 11    | 5     | 0     | 0     | 0     | 0     | 0     | 0  |
|                        |        | 昼間の1時間値が0.12ppm以上の日数と時間数  | (日)   | 0     | 0     | 0     | 0     | 0     | 0     | 0     | 0     | 0     | 0     | 0     | 0  |
|                        |        |                           | (時間)  | 0     | 0     | 0     | 0     | 0     | 0     | 0     | 0     | 0     | 0     | 0     | 0  |
|                        |        | 昼間の1時間値の最高値 (ppm)         |       |       |       | 0.080 | 0.092 | 0.084 | 0.081 | 0.050 | 0.020 | 0.017 | 0.020 |       |    |
| 昼間の日最高1時間値の月間平均値 (ppm) |        |                           |       | 0.034 | 0.029 | 0.035 | 0.028 | 0.018 | 0.012 | 0.007 | 0.014 |       |       |       |    |
| 高田林市役所                 | 高田林市役所 | 昼間測定日数 (日)                | 30    | 29    | 30    | 31    | 31    | 28    | 22    | 18    | 31    | 31    | 15    | 31    |    |
|                        |        | 昼間測定時間 (時間)               | 436   | 411   | 433   | 453   | 456   | 401   | 314   | 254   | 454   | 452   | 203   | 450   |    |
|                        |        | 昼間の1時間値の月平均値 (ppm)        | 0.048 | 0.045 | 0.039 | 0.040 | 0.034 | 0.029 | 0.035 | 0.022 | 0.019 | 0.023 | 0.029 | 0.034 |    |
|                        |        | 昼間の1時間値が0.06ppmを超えた日数と時間数 | (日)   | 19    | 18    | 14    | 12    | 17    | 10    | 10    | 0     | 2     | 0     | 0     | 6  |
|                        |        |                           | (時間)  | 112   | 114   | 75    | 88    | 81    | 38    | 30    | 0     | 3     | 0     | 0     | 26 |
|                        |        | 昼間の1時間値が0.12ppm以上の日数と時間数  | (日)   | 2     | 2     | 1     | 8     | 3     | 1     | 1     | 0     | 0     | 0     | 0     | 0  |
|                        |        |                           | (時間)  | 4     | 2     | 1     | 25    | 6     | 3     | 3     | 0     | 0     | 0     | 0     | 0  |
|                        |        | 昼間の1時間値の最高値 (ppm)         | 0.133 | 0.126 | 0.134 | 0.208 | 0.133 | 0.142 | 0.137 | 0.055 | 0.068 | 0.044 | 0.046 | 0.083 |    |
| 昼間の日最高1時間値の月間平均値 (ppm) | 0.077  | 0.073                     | 0.067 | 0.077 | 0.071 | 0.055 | 0.062 | 0.037 | 0.033 | 0.036 | 0.040 | 0.051 |       |       |    |
| 和泉中学校                  | 和泉中学校  | 昼間測定日数 (日)                | 0     | 0     | 18    | 31    | 28    | 28    | 31    | 30    | 31    | 31    | 28    | 31    |    |
|                        |        | 昼間測定時間 (時間)               | 0     | 0     | 259   | 443   | 398   | 410   | 459   | 450   | 460   | 456   | 396   | 445   |    |
|                        |        | 昼間の1時間値の月平均値 (ppm)        |       |       | 0.033 | 0.037 | 0.037 | 0.033 | 0.033 | 0.026 | 0.025 | 0.031 | 0.033 | 0.035 |    |
|                        |        | 昼間の1時間値が0.06ppmを超えた日数と時間数 | (日)   | 0     | 0     | 6     | 13    | 16    | 13    | 11    | 1     | 0     | 0     | 0     | 8  |
|                        |        |                           | (時間)  | 0     | 0     | 37    | 82    | 87    | 47    | 44    | 3     | 0     | 0     | 0     | 32 |
|                        |        | 昼間の1時間値が0.12ppm以上の日数と時間数  | (日)   | 0     | 0     | 0     | 4     | 3     | 1     | 1     | 0     | 0     | 0     | 0     | 0  |
|                        |        |                           | (時間)  | 0     | 0     | 0     | 13    | 6     | 3     | 2     | 0     | 0     | 0     | 0     | 0  |
|                        |        | 昼間の1時間値の最高値 (ppm)         |       |       | 0.100 | 0.179 | 0.134 | 0.143 | 0.127 | 0.073 | 0.055 | 0.050 | 0.056 | 0.078 |    |
| 昼間の日最高1時間値の月間平均値 (ppm) |        |                           | 0.056 | 0.067 | 0.075 | 0.058 | 0.058 | 0.042 | 0.038 | 0.043 | 0.043 | 0.051 |       |       |    |

| 市町村                    | 測定局   | 項目                        | 昭和60年 |       |       |       |       |       |       |       |       |       |       |       | 昭和61年 |  |  |
|------------------------|-------|---------------------------|-------|-------|-------|-------|-------|-------|-------|-------|-------|-------|-------|-------|-------|--|--|
|                        |       |                           | 4月    | 5月    | 6月    | 7月    | 8月    | 9月    | 10月   | 11月   | 12月   | 1月    | 2月    | 3月    |       |  |  |
| 和泉市<br>幸小学校            |       | 昼間測定日数 (日)                | 30    | 23    | 30    | 25    | 31    | 30    | 31    | 29    | 31    | 31    | 28    | 31    |       |  |  |
|                        |       | 昼間測定時間 (時間)               | 426   | 307   | 444   | 348   | 459   | 440   | 439   | 415   | 455   | 378   | 413   | 434   |       |  |  |
|                        |       | 昼間の1時間値の月平均値 (ppm)        | 0.022 | 0.022 | 0.019 | 0.024 | 0.032 | 0.023 | 0.026 | 0.018 | 0.018 | 0.019 | 0.020 | 0.018 |       |  |  |
|                        |       | 昼間の1時間値が0.06ppmを超えた日数と時間数 | (日)   | 2     | 1     | 1     | 9     | 17    | 6     | 5     | 1     | 0     | 0     | 0     | 0     |  |  |
|                        |       |                           | (時間)  | 3     | 2     | 3     | 38    | 79    | 22    | 20    | 2     | 0     | 0     | 0     | 0     |  |  |
|                        |       | 昼間の1時間値が0.12ppm以上の日数と時間数  | (日)   | 0     | 0     | 0     | 3     | 2     | 1     | 0     | 0     | 0     | 0     | 0     | 0     |  |  |
|                        |       |                           | (時間)  | 0     | 0     | 0     | 7     | 2     | 2     | 0     | 0     | 0     | 0     | 0     | 0     |  |  |
|                        |       | 昼間の1時間値の最高値 (ppm)         | 0.068 | 0.066 | 0.071 | 0.146 | 0.148 | 0.135 | 0.105 | 0.061 | 0.053 | 0.047 | 0.039 | 0.058 |       |  |  |
| 昼間の日最高1時間値の月間平均値 (ppm) | 0.037 | 0.033                     | 0.033 | 0.049 | 0.072 | 0.045 | 0.045 | 0.029 | 0.029 | 0.027 | 0.030 | 0.030 |       |       |       |  |  |
| 柏原市<br>府立修徳学院          |       | 昼間測定日数 (日)                | 30    | 31    | 30    | 31    | 31    | 30    | 31    | 30    | 31    | 31    | 15    | 31    |       |  |  |
|                        |       | 昼間測定時間 (時間)               | 438   | 449   | 442   | 456   | 451   | 440   | 446   | 431   | 450   | 454   | 208   | 453   |       |  |  |
|                        |       | 昼間の1時間値の月平均値 (ppm)        | 0.046 | 0.045 | 0.036 | 0.032 | 0.028 | 0.029 | 0.032 | 0.021 | 0.020 | 0.024 | 0.027 | 0.036 |       |  |  |
|                        |       | 昼間の1時間値が0.06ppmを超えた日数と時間数 | (日)   | 18    | 19    | 15    | 11    | 13    | 10    | 9     | 0     | 1     | 0     | 0     | 8     |  |  |
|                        |       |                           | (時間)  | 96    | 120   | 74    | 63    | 53    | 49    | 31    | 0     | 1     | 0     | 0     | 31    |  |  |
|                        |       | 昼間の1時間値が0.12ppm以上の日数と時間数  | (日)   | 3     | 2     | 2     | 5     | 3     | 3     | 1     | 0     | 0     | 0     | 0     | 0     |  |  |
|                        |       |                           | (時間)  | 8     | 4     | 3     | 15    | 6     | 8     | 3     | 0     | 0     | 0     | 0     | 0     |  |  |
|                        |       | 昼間の1時間値の最高値 (ppm)         | 0.133 | 0.129 | 0.142 | 0.196 | 0.151 | 0.143 | 0.147 | 0.054 | 0.063 | 0.049 | 0.046 | 0.098 |       |  |  |
| 昼間の日最高1時間値の月間平均値 (ppm) | 0.076 | 0.074                     | 0.063 | 0.068 | 0.060 | 0.056 | 0.059 | 0.038 | 0.035 | 0.037 | 0.040 | 0.054 |       |       |       |  |  |
| 柏原市<br>役所              |       | 昼間測定日数 (日)                | 30    | 29    | 30    | 31    | 31    | 30    | 30    | 30    | 31    | 31    | 28    | 31    |       |  |  |
|                        |       | 昼間測定時間 (時間)               | 409   | 422   | 431   | 452   | 441   | 437   | 429   | 445   | 451   | 449   | 418   | 448   |       |  |  |
|                        |       | 昼間の1時間値の月平均値 (ppm)        | 0.031 | 0.029 | 0.030 | 0.020 | 0.025 | 0.022 | 0.025 | 0.016 | 0.014 | 0.017 | 0.019 | 0.025 |       |  |  |
|                        |       | 昼間の1時間値が0.06ppmを超えた日数と時間数 | (日)   | 7     | 10    | 10    | 8     | 9     | 6     | 5     | 0     | 0     | 0     | 0     | 2     |  |  |
|                        |       |                           | (時間)  | 21    | 34    | 32    | 27    | 40    | 27    | 14    | 0     | 0     | 0     | 0     | 4     |  |  |
|                        |       | 昼間の1時間値が0.12ppm以上の日数と時間数  | (日)   | 1     | 1     | 0     | 2     | 2     | 2     | 0     | 0     | 0     | 0     | 0     | 0     |  |  |
|                        |       |                           | (時間)  | 2     | 3     | 0     | 5     | 4     | 4     | 0     | 0     | 0     | 0     | 0     | 0     |  |  |
|                        |       | 昼間の1時間値の最高値 (ppm)         | 0.146 | 0.144 | 0.111 | 0.145 | 0.136 | 0.139 | 0.116 | 0.051 | 0.053 | 0.040 | 0.039 | 0.072 |       |  |  |
| 昼間の日最高1時間値の月間平均値 (ppm) | 0.051 | 0.051                     | 0.051 | 0.045 | 0.052 | 0.043 | 0.046 | 0.028 | 0.025 | 0.026 | 0.029 | 0.039 |       |       |       |  |  |

オキシダント (Ox :月間値)

| 市町村                    | 測定局      | 項目                        | 昭和60年 |       |       |       |       |       |       |       |       | 昭和61年 |       |       |    |
|------------------------|----------|---------------------------|-------|-------|-------|-------|-------|-------|-------|-------|-------|-------|-------|-------|----|
|                        |          |                           | 4月    | 5月    | 6月    | 7月    | 8月    | 9月    | 10月   | 11月   | 12月   | 1月    | 2月    | 3月    |    |
| 藤井寺                    | 学校給食センター | 昼間測定日数 (日)                | 29    | 18    | 27    | 31    | 31    | 30    | 31    | 30    | 31    | 31    | 28    | 31    |    |
|                        |          | 昼間測定時間 (時間)               | 409   | 267   | 384   | 453   | 449   | 439   | 434   | 436   | 463   | 462   | 418   | 463   |    |
|                        |          | 昼間の1時間値の月平均値 (ppm)        | 0.019 | 0.054 | 0.036 | 0.028 | 0.026 | 0.029 | 0.033 | 0.018 | 0.020 | 0.023 | 0.025 | 0.031 |    |
|                        |          | 昼間の1時間値が0.06ppmを超えた日数と時間数 | (日)   | 3     | 14    | 13    | 12    | 9     | 2     | 12    | 0     | 2     | 0     | 0     | 4  |
|                        |          |                           | (時間)  | 5     | 103   | 59    | 45    | 46    | 4     | 37    | 0     | 3     | 0     | 0     | 10 |
|                        |          | 昼間の1時間値が0.12ppm以上の日数と時間数  | (日)   | 0     | 5     | 0     | 4     | 1     | 0     | 1     | 0     | 0     | 0     | 0     | 0  |
|                        |          |                           | (時間)  | 0     | 8     | 0     | 7     | 1     | 0     | 3     | 0     | 0     | 0     | 0     | 0  |
|                        |          | 昼間の1時間値の最高値 (ppm)         | 0.071 | 0.133 | 0.116 | 0.143 | 0.140 | 0.067 | 0.143 | 0.053 | 0.065 | 0.051 | 0.049 | 0.089 |    |
| 昼間の日最高1時間値の月間平均値 (ppm) | 0.034    | 0.087                     | 0.059 | 0.059 | 0.056 | 0.037 | 0.060 | 0.033 | 0.036 | 0.038 | 0.039 | 0.049 |       |       |    |
| 島本町                    | 島本町役場    | 昼間測定日数 (日)                | 30    | 31    | 30    | 31    | 31    | 30    | 31    | 30    | 31    | 31    | 28    | 18    |    |
|                        |          | 昼間測定時間 (時間)               | 436   | 447   | 437   | 450   | 458   | 435   | 447   | 433   | 450   | 453   | 409   | 247   |    |
|                        |          | 昼間の1時間値の月平均値 (ppm)        | 0.041 | 0.038 | 0.031 | 0.022 | 0.021 | 0.019 | 0.024 | 0.019 | 0.021 | 0.021 | 0.024 | 0.031 |    |
|                        |          | 昼間の1時間値が0.06ppmを超えた日数と時間数 | (日)   | 14    | 15    | 11    | 8     | 7     | 3     | 6     | 0     | 0     | 0     | 0     | 3  |
|                        |          |                           | (時間)  | 65    | 81    | 43    | 19    | 33    | 10    | 13    | 0     | 0     | 0     | 0     | 7  |
|                        |          | 昼間の1時間値が0.12ppm以上の日数と時間数  | (日)   | 0     | 0     | 2     | 1     | 1     | 0     | 0     | 0     | 0     | 0     | 0     | 0  |
|                        |          |                           | (時間)  | 0     | 0     | 2     | 3     | 1     | 0     | 0     | 0     | 0     | 0     | 0     | 0  |
|                        |          | 昼間の1時間値の最高値 (ppm)         | 0.105 | 0.116 | 0.123 | 0.154 | 0.128 | 0.101 | 0.070 | 0.046 | 0.059 | 0.042 | 0.043 | 0.070 |    |
| 昼間の日最高1時間値の月間平均値 (ppm) | 0.067    | 0.063                     | 0.054 | 0.046 | 0.042 | 0.037 | 0.044 | 0.033 | 0.034 | 0.033 | 0.036 | 0.048 |       |       |    |
| 熊取町                    | 熊取町役場    | 昼間測定日数 (日)                | 30    | 29    | 30    | 31    | 31    | 28    | 31    | 26    | 28    | 31    | 28    | 31    |    |
|                        |          | 昼間測定時間 (時間)               | 450   | 415   | 434   | 451   | 455   | 399   | 465   | 380   | 409   | 456   | 420   | 465   |    |
|                        |          | 昼間の1時間値の月平均値 (ppm)        | 0.030 | 0.040 | 0.034 | 0.026 | 0.030 | 0.025 | 0.034 | 0.038 | 0.029 | 0.023 | 0.034 | 0.038 |    |
|                        |          | 昼間の1時間値が0.06ppmを超えた日数と時間数 | (日)   | 7     | 13    | 12    | 8     | 12    | 6     | 9     | 0     | 0     | 0     | 0     | 10 |
|                        |          |                           | (時間)  | 26    | 69    | 47    | 32    | 74    | 22    | 37    | 0     | 0     | 0     | 0     | 43 |
|                        |          | 昼間の1時間値が0.12ppm以上の日数と時間数  | (日)   | 0     | 0     | 0     | 2     | 3     | 1     | 1     | 0     | 0     | 0     | 0     | 0  |
|                        |          |                           | (時間)  | 0     | 0     | 0     | 2     | 5     | 1     | 2     | 0     | 0     | 0     | 0     | 0  |
|                        |          | 昼間の1時間値の最高値 (ppm)         | 0.086 | 0.114 | 0.113 | 0.127 | 0.131 | 0.122 | 0.125 | 0.058 | 0.056 | 0.039 | 0.053 | 0.092 |    |
| 昼間の日最高1時間値の月間平均値 (ppm) | 0.049    | 0.061                     | 0.056 | 0.046 | 0.064 | 0.047 | 0.057 | 0.048 | 0.037 | 0.030 | 0.042 | 0.056 |       |       |    |

| 市町村                    | 測定局   | 項目                        | 昭和60年 |       |       |       |       |       |       |       |       |       | 昭和61年 |       |   |
|------------------------|-------|---------------------------|-------|-------|-------|-------|-------|-------|-------|-------|-------|-------|-------|-------|---|
|                        |       |                           | 4月    | 5月    | 6月    | 7月    | 8月    | 9月    | 10月   | 11月   | 12月   | 1月    | 2月    | 3月    |   |
| 堺市                     | 堺     | 昼間測定日数 (日)                | 27    | 31    | 30    | 31    | 31    | 30    | 31    | 23    | 31    | 31    | 28    | 31    |   |
|                        |       | 昼間測定時間 (時間)               | 365   | 454   | 432   | 458   | 446   | 441   | 446   | 326   | 453   | 459   | 412   | 458   |   |
|                        |       | 昼間の1時間値の月平均値 (ppm)        | 0.025 | 0.021 | 0.016 | 0.015 | 0.021 | 0.017 | 0.020 | 0.020 | 0.025 | 0.025 | 0.025 | 0.020 |   |
|                        |       | 昼間の1時間値が0.06ppmを超えた日数と時間数 | (日)   | 0     | 2     | 0     | 6     | 9     | 2     | 1     | 0     | 0     | 0     | 0     | 0 |
|                        |       |                           | (時間)  | 0     | 3     | 0     | 22    | 26    | 2     | 1     | 0     | 0     | 0     | 0     | 0 |
|                        |       | 昼間の1時間値が0.12ppm以上の日数と時間数  | (日)   | 0     | 0     | 0     | 1     | 0     | 0     | 0     | 0     | 0     | 0     | 0     | 0 |
|                        |       |                           | (時間)  | 0     | 0     | 0     | 1     | 0     | 0     | 0     | 0     | 0     | 0     | 0     | 0 |
| 昼間の1時間値の最高値 (ppm)      | 0.058 | 0.094                     | 0.060 | 0.145 | 0.105 | 0.073 | 0.064 | 0.040 | 0.045 | 0.039 | 0.040 | 0.045 |       |       |   |
| 昼間の日最高1時間値の月間平均値 (ppm) | 0.037 | 0.034                     | 0.027 | 0.033 | 0.043 | 0.032 | 0.031 | 0.027 | 0.032 | 0.031 | 0.030 | 0.030 |       |       |   |
| 堺市                     | 本字    | 昼間測定日数 (日)                | 30    | 31    | 30    | 31    | 31    | 30    | 31    | 18    | 30    | 29    | 28    | 31    |   |
|                        |       | 昼間測定時間 (時間)               | 420   | 454   | 441   | 457   | 455   | 444   | 455   | 259   | 379   | 409   | 401   | 457   |   |
|                        |       | 昼間の1時間値の月平均値 (ppm)        | 0.033 | 0.028 | 0.019 | 0.014 | 0.020 | 0.024 | 0.025 | 0.024 | 0.031 | 0.034 | 0.040 | 0.030 |   |
|                        |       | 昼間の1時間値が0.06ppmを超えた日数と時間数 | (日)   | 3     | 2     | 0     | 4     | 9     | 4     | 4     | 0     | 0     | 2     | 2     | 0 |
|                        |       |                           | (時間)  | 6     | 5     | 0     | 8     | 37    | 12    | 5     | 0     | 0     | 16    | 7     | 0 |
|                        |       | 昼間の1時間値が0.12ppm以上の日数と時間数  | (日)   | 0     | 0     | 0     | 0     | 0     | 0     | 0     | 0     | 0     | 0     | 0     | 0 |
|                        |       |                           | (時間)  | 0     | 0     | 0     | 0     | 0     | 0     | 0     | 0     | 0     | 0     | 0     | 0 |
| 昼間の1時間値の最高値 (ppm)      | 0.076 | 0.074                     | 0.057 | 0.096 | 0.105 | 0.084 | 0.066 | 0.057 | 0.054 | 0.067 | 0.067 | 0.052 |       |       |   |
| 昼間の日最高1時間値の月間平均値 (ppm) | 0.047 | 0.041                     | 0.029 | 0.029 | 0.039 | 0.042 | 0.040 | 0.036 | 0.039 | 0.043 | 0.049 | 0.042 |       |       |   |
| 堺市                     | 淡輪    | 昼間測定日数 (日)                | 27    | 29    | 30    | 31    | 31    | 30    | 31    | 21    | 31    | 31    | 28    | 31    |   |
|                        |       | 昼間測定時間 (時間)               | 361   | 414   | 431   | 454   | 453   | 445   | 459   | 295   | 449   | 445   | 413   | 457   |   |
|                        |       | 昼間の1時間値の月平均値 (ppm)        | 0.041 | 0.032 | 0.019 | 0.017 | 0.021 | 0.021 | 0.029 | 0.030 | 0.030 | 0.030 | 0.038 | 0.033 |   |
|                        |       | 昼間の1時間値が0.06ppmを超えた日数と時間数 | (日)   | 15    | 9     | 1     | 7     | 9     | 3     | 4     | 2     | 0     | 0     | 0     | 1 |
|                        |       |                           | (時間)  | 62    | 31    | 1     | 15    | 27    | 10    | 12    | 3     | 0     | 0     | 0     | 1 |
|                        |       | 昼間の1時間値が0.12ppm以上の日数と時間数  | (日)   | 0     | 1     | 0     | 0     | 0     | 0     | 0     | 0     | 0     | 0     | 0     | 0 |
|                        |       |                           | (時間)  | 0     | 1     | 0     | 0     | 0     | 0     | 0     | 0     | 0     | 0     | 0     | 0 |
| 昼間の1時間値の最高値 (ppm)      | 0.085 | 0.120                     | 0.084 | 0.093 | 0.098 | 0.093 | 0.097 | 0.067 | 0.060 | 0.045 | 0.052 | 0.062 |       |       |   |
| 昼間の日最高1時間値の月間平均値 (ppm) | 0.058 | 0.052                     | 0.033 | 0.035 | 0.044 | 0.038 | 0.046 | 0.041 | 0.040 | 0.037 | 0.044 | 0.043 |       |       |   |

オキシダント (Ox : 月間値)

| 市町村                    | 測定局   | 項目                        | 昭和60年 |       |       |       |       |       |       |       |       | 昭和61年 |       |       |   |
|------------------------|-------|---------------------------|-------|-------|-------|-------|-------|-------|-------|-------|-------|-------|-------|-------|---|
|                        |       |                           | 4月    | 5月    | 6月    | 7月    | 8月    | 9月    | 10月   | 11月   | 12月   | 1月    | 2月    | 3月    |   |
| 堺市<br>多奈川              |       | 昼間測定日数 (日)                | 5     | 0     | 6     | 31    | 31    | 30    | 31    | 22    | 31    | 30    | 28    | 31    |   |
|                        |       | 昼間測定時間 (時間)               | 67    | 0     | 79    | 457   | 454   | 444   | 458   | 310   | 458   | 438   | 403   | 456   |   |
|                        |       | 昼間の1時間値の月平均値 (ppm)        | 0.030 |       | 0.018 | 0.024 | 0.025 | 0.027 | 0.031 | 0.031 | 0.027 | 0.031 | 0.035 | 0.031 |   |
|                        |       | 昼間の1時間値が0.06ppmを超えた日数と時間数 | (日)   | 0     | 0     | 0     | 8     | 14    | 7     | 4     | 0     | 0     | 0     | 0     | 0 |
|                        |       |                           | (時間)  | 0     | 0     | 0     | 31    | 42    | 28    | 12    | 0     | 0     | 0     | 0     | 0 |
|                        |       | 昼間の1時間値が0.12ppm以上の日数と時間数  | (日)   | 0     | 0     | 0     | 1     | 2     | 0     | 0     | 0     | 0     | 0     | 0     | 0 |
|                        |       |                           | (時間)  | 0     | 0     | 0     | 1     | 2     | 0     | 0     | 0     | 0     | 0     | 0     | 0 |
|                        |       | 昼間の1時間値の最高値 (ppm)         | 0.049 |       | 0.048 | 0.153 | 0.134 | 0.091 | 0.088 | 0.056 | 0.043 | 0.054 | 0.054 | 0.060 |   |
| 昼間の日最高1時間値の月間平均値 (ppm) | 0.042 |                           | 0.033 | 0.045 | 0.053 | 0.047 | 0.047 | 0.040 | 0.035 | 0.037 | 0.041 | 0.043 |       |       |   |
| 大阪府<br>箕面              |       | 昼間測定日数 (日)                | 26    | 29    | 18    | 29    | 31    | 25    | 31    | 30    | 31    | 31    | 25    | 14    |   |
|                        |       | 昼間測定時間 (時間)               | 373   | 416   | 243   | 399   | 448   | 357   | 442   | 432   | 449   | 452   | 355   | 183   |   |
|                        |       | 昼間の1時間値の月平均値 (ppm)        | 0.020 | 0.020 | 0.020 | 0.016 | 0.011 | 0.011 | 0.013 | 0.016 | 0.014 | 0.014 | 0.015 | 0.018 |   |
|                        |       | 昼間の1時間値が0.06ppmを超えた日数と時間数 | (日)   | 0     | 2     | 1     | 6     | 1     | 0     | 0     | 0     | 0     | 0     | 0     | 0 |
|                        |       |                           | (時間)  | 0     | 5     | 3     | 14    | 2     | 0     | 0     | 0     | 0     | 0     | 0     | 0 |
|                        |       | 昼間の1時間値が0.12ppm以上の日数と時間数  | (日)   | 0     | 0     | 0     | 0     | 0     | 0     | 0     | 0     | 0     | 0     | 0     | 0 |
|                        |       |                           | (時間)  | 0     | 0     | 0     | 0     | 0     | 0     | 0     | 0     | 0     | 0     | 0     | 0 |
|                        |       | 昼間の1時間値の最高値 (ppm)         | 0.060 | 0.083 | 0.070 | 0.109 | 0.066 | 0.052 | 0.045 | 0.034 | 0.033 | 0.033 | 0.028 | 0.042 |   |
| 昼間の日最高1時間値の月間平均値 (ppm) | 0.034 | 0.034                     | 0.030 | 0.034 | 0.023 | 0.020 | 0.022 | 0.023 | 0.020 | 0.020 | 0.020 | 0.027 |       |       |   |
| 堺市<br>市役所              |       | 昼間測定日数 (日)                | 30    | 31    | 30    | 31    | 31    | 30    | 31    | 30    | 31    | 31    | 28    | 31    |   |
|                        |       | 昼間測定時間 (時間)               | 449   | 446   | 437   | 453   | 442   | 438   | 462   | 445   | 464   | 454   | 420   | 438   |   |
|                        |       | 昼間の1時間値の月平均値 (ppm)        | 0.012 | 0.015 | 0.018 | 0.015 | 0.015 | 0.013 | 0.015 | 0.011 | 0.013 | 0.012 | 0.007 | 0.008 |   |
|                        |       | 昼間の1時間値が0.06ppmを超えた日数と時間数 | (日)   | 0     | 2     | 3     | 5     | 5     | 1     | 2     | 0     | 0     | 0     | 0     | 0 |
|                        |       |                           | (時間)  | 0     | 3     | 5     | 20    | 11    | 1     | 2     | 0     | 0     | 0     | 0     | 0 |
|                        |       | 昼間の1時間値が0.12ppm以上の日数と時間数  | (日)   | 0     | 0     | 0     | 0     | 0     | 0     | 0     | 0     | 0     | 0     | 0     | 0 |
|                        |       |                           | (時間)  | 0     | 0     | 0     | 0     | 0     | 0     | 0     | 0     | 0     | 0     | 0     | 0 |
|                        |       | 昼間の1時間値の最高値 (ppm)         | 0.039 | 0.068 | 0.067 | 0.103 | 0.092 | 0.067 | 0.066 | 0.032 | 0.044 | 0.033 | 0.018 | 0.034 |   |
| 昼間の日最高1時間値の月間平均値 (ppm) | 0.020 | 0.027                     | 0.031 | 0.032 | 0.034 | 0.026 | 0.028 | 0.018 | 0.020 | 0.018 | 0.010 | 0.014 |       |       |   |



| 市町村                    | 測定局   | 項目                        | 昭和60年 |       |       |       |       |       |       |       |       |       |       |       | 昭和61年 |  |  |
|------------------------|-------|---------------------------|-------|-------|-------|-------|-------|-------|-------|-------|-------|-------|-------|-------|-------|--|--|
|                        |       |                           | 4月    | 5月    | 6月    | 7月    | 8月    | 9月    | 10月   | 11月   | 12月   | 1月    | 2月    | 3月    |       |  |  |
| 豊中市役所                  | 豊中    | 昼間測定日数 (日)                | 16    | 18    | 30    | 31    | 31    | 30    | 31    | 30    | 31    | 31    | 25    | 18    |       |  |  |
|                        |       | 昼間測定時間 (時間)               | 213   | 229   | 437   | 451   | 444   | 438   | 446   | 430   | 450   | 447   | 358   | 250   |       |  |  |
|                        |       | 昼間の1時間値の月平均値 (ppm)        | 0.026 | 0.026 | 0.024 | 0.020 | 0.021 | 0.015 | 0.014 | 0.017 | 0.014 | 0.018 | 0.016 | 0.027 |       |  |  |
|                        |       | 昼間の1時間値が0.06ppmを超えた日数と時間数 | (日)   | 1     | 2     | 3     | 8     | 7     | 0     | 0     | 0     | 0     | 0     | 0     | 1     |  |  |
|                        |       |                           | (時間)  | 2     | 4     | 6     | 29    | 27    | 0     | 0     | 0     | 0     | 0     | 0     | 1     |  |  |
|                        |       | 昼間の1時間値が0.12ppm以上の日数と時間数  | (日)   | 0     | 0     | 0     | 0     | 0     | 0     | 0     | 0     | 0     | 0     | 0     | 0     |  |  |
|                        |       |                           | (時間)  | 0     | 0     | 0     | 0     | 0     | 0     | 0     | 0     | 0     | 0     | 0     | 0     |  |  |
| 昼間の1時間値の最高値 (ppm)      | 0.071 | 0.070                     | 0.083 | 0.109 | 0.089 | 0.051 | 0.038 | 0.047 | 0.038 | 0.040 | 0.032 | 0.063 |       |       |       |  |  |
| 昼間の日最高1時間値の月間平均値 (ppm) | 0.040 | 0.040                     | 0.038 | 0.040 | 0.038 | 0.025 | 0.025 | 0.025 | 0.022 | 0.026 | 0.024 | 0.038 |       |       |       |  |  |
| 豊中市                    | 千里    | 昼間測定日数 (日)                | 30    | 31    | 28    | 31    | 31    | 30    | 26    | 30    | 31    | 31    | 28    | 31    |       |  |  |
|                        |       | 昼間測定時間 (時間)               | 420   | 457   | 408   | 450   | 455   | 414   | 331   | 438   | 456   | 453   | 409   | 451   |       |  |  |
|                        |       | 昼間の1時間値の月平均値 (ppm)        | 0.014 | 0.014 | 0.008 | 0.009 | 0.006 | 0.004 | 0.008 | 0.008 | 0.008 | 0.012 | 0.022 | 0.022 |       |  |  |
|                        |       | 昼間の1時間値が0.06ppmを超えた日数と時間数 | (日)   | 0     | 0     | 0     | 2     | 0     | 0     | 0     | 0     | 0     | 0     | 0     | 0     |  |  |
|                        |       |                           | (時間)  | 0     | 0     | 0     | 5     | 0     | 0     | 0     | 0     | 0     | 0     | 0     | 0     |  |  |
|                        |       | 昼間の1時間値が0.12ppm以上の日数と時間数  | (日)   | 0     | 0     | 0     | 0     | 0     | 0     | 0     | 0     | 0     | 0     | 0     | 0     |  |  |
|                        |       |                           | (時間)  | 0     | 0     | 0     | 0     | 0     | 0     | 0     | 0     | 0     | 0     | 0     | 0     |  |  |
| 昼間の1時間値の最高値 (ppm)      | 0.048 | 0.046                     | 0.035 | 0.088 | 0.051 | 0.031 | 0.039 | 0.020 | 0.022 | 0.032 | 0.048 | 0.046 |       |       |       |  |  |
| 昼間の日最高1時間値の月間平均値 (ppm) | 0.023 | 0.023                     | 0.016 | 0.023 | 0.016 | 0.008 | 0.015 | 0.013 | 0.013 | 0.019 | 0.033 | 0.032 |       |       |       |  |  |
| 松原市役所                  | 松原    | 昼間測定日数 (日)                | 25    | 31    | 30    | 31    | 31    | 30    | 30    | 30    | 31    | 31    | 14    | 19    |       |  |  |
|                        |       | 昼間測定時間 (時間)               | 347   | 449   | 438   | 453   | 452   | 435   | 403   | 430   | 452   | 452   | 193   | 255   |       |  |  |
|                        |       | 昼間の1時間値の月平均値 (ppm)        | 0.023 | 0.025 | 0.022 | 0.015 | 0.018 | 0.015 | 0.019 | 0.015 | 0.017 | 0.019 | 0.019 | 0.020 |       |  |  |
|                        |       | 昼間の1時間値が0.06ppmを超えた日数と時間数 | (日)   | 2     | 3     | 3     | 4     | 5     | 2     | 2     | 0     | 0     | 0     | 0     | 0     |  |  |
|                        |       |                           | (時間)  | 3     | 5     | 6     | 13    | 13    | 3     | 5     | 0     | 0     | 0     | 0     | 0     |  |  |
|                        |       | 昼間の1時間値が0.12ppm以上の日数と時間数  | (日)   | 0     | 0     | 0     | 0     | 0     | 0     | 0     | 0     | 0     | 0     | 0     | 0     |  |  |
|                        |       |                           | (時間)  | 0     | 0     | 0     | 0     | 0     | 0     | 0     | 0     | 0     | 0     | 0     | 0     |  |  |
| 昼間の1時間値の最高値 (ppm)      | 0.066 | 0.077                     | 0.079 | 0.099 | 0.105 | 0.083 | 0.071 | 0.036 | 0.055 | 0.039 | 0.034 | 0.050 |       |       |       |  |  |
| 昼間の日最高1時間値の月間平均値 (ppm) | 0.038 | 0.042                     | 0.038 | 0.033 | 0.038 | 0.027 | 0.032 | 0.023 | 0.025 | 0.027 | 0.027 | 0.030 |       |       |       |  |  |

オキシダント (Ox : 月間値)

| 市町村                    | 測定局       | 項目                        | 昭和60年 |       |       |       |       |       |       |       |       | 昭和61年 |       |       |   |
|------------------------|-----------|---------------------------|-------|-------|-------|-------|-------|-------|-------|-------|-------|-------|-------|-------|---|
|                        |           |                           | 4月    | 5月    | 6月    | 7月    | 8月    | 9月    | 10月   | 11月   | 12月   | 1月    | 2月    | 3月    |   |
| 摂津市役所                  | 摂津市       | 昼間測定日数 (日)                | 30    | 30    | 30    | 31    | 31    | 30    | 31    | 30    | 31    | 31    | 25    | 19    |   |
|                        |           | 昼間測定時間 (時間)               | 438   | 426   | 441   | 452   | 447   | 439   | 450   | 430   | 453   | 452   | 362   | 268   |   |
|                        |           | 昼間の1時間値の月平均値 (ppm)        | 0.025 | 0.024 | 0.021 | 0.015 | 0.020 | 0.017 | 0.014 | 0.016 | 0.016 | 0.018 | 0.016 | 0.020 |   |
|                        |           | 昼間の1時間値が0.06ppmを超えた日数と時間数 | (日)   | 2     | 3     | 3     | 4     | 7     | 3     | 0     | 1     | 0     | 0     | 0     | 0 |
|                        |           |                           | (時間)  | 3     | 12    | 4     | 12    | 34    | 8     | 0     | 2     | 0     | 0     | 0     | 0 |
|                        |           | 昼間の1時間値が0.12ppm以上の日数と時間数  | (日)   | 0     | 0     | 0     | 0     | 0     | 0     | 0     | 0     | 0     | 0     | 0     | 0 |
|                        |           |                           | (時間)  | 0     | 0     | 0     | 0     | 0     | 0     | 0     | 0     | 0     | 0     | 0     | 0 |
|                        |           | 昼間の1時間値の最高値 (ppm)         | 0.069 | 0.090 | 0.077 | 0.099 | 0.119 | 0.078 | 0.060 | 0.067 | 0.044 | 0.042 | 0.034 | 0.047 |   |
| 昼間の日最高1時間値の月間平均値 (ppm) | 0.041     | 0.039                     | 0.037 | 0.029 | 0.038 | 0.031 | 0.026 | 0.026 | 0.024 | 0.028 | 0.023 | 0.030 |       |       |   |
| 東大阪市公害監視センター           | 東大阪市      | 昼間測定日数 (日)                | 30    | 31    | 30    | 31    | 31    | 30    | 31    | 30    | 31    | 28    | 31    |       |   |
|                        |           | 昼間測定時間 (時間)               | 439   | 455   | 444   | 457   | 447   | 433   | 460   | 448   | 454   | 454   | 393   | 439   |   |
|                        |           | 昼間の1時間値の月平均値 (ppm)        | 0.016 | 0.024 | 0.012 | 0.014 | 0.008 | 0.007 | 0.009 | 0.012 | 0.012 | 0.015 | 0.014 | 0.017 |   |
|                        |           | 昼間の1時間値が0.06ppmを超えた日数と時間数 | (日)   | 1     | 6     | 0     | 6     | 0     | 0     | 0     | 0     | 0     | 0     | 0     | 0 |
|                        |           |                           | (時間)  | 2     | 15    | 0     | 16    | 0     | 0     | 0     | 0     | 0     | 0     | 0     | 0 |
|                        |           | 昼間の1時間値が0.12ppm以上の日数と時間数  | (日)   | 0     | 0     | 0     | 0     | 0     | 0     | 0     | 0     | 0     | 0     | 0     | 0 |
|                        |           |                           | (時間)  | 0     | 0     | 0     | 0     | 0     | 0     | 0     | 0     | 0     | 0     | 0     | 0 |
|                        |           | 昼間の1時間値の最高値 (ppm)         | 0.068 | 0.087 | 0.044 | 0.092 | 0.052 | 0.051 | 0.048 | 0.047 | 0.030 | 0.035 | 0.037 | 0.051 |   |
| 昼間の日最高1時間値の月間平均値 (ppm) | 0.028     | 0.042                     | 0.021 | 0.028 | 0.018 | 0.015 | 0.019 | 0.019 | 0.019 | 0.023 | 0.020 | 0.025 |       |       |   |
| 岸和田市                   | 岸和田市民センター | 昼間測定日数 (日)                | 30    | 31    | 30    | 31    | 31    | 30    | 31    | 30    | 31    | 14    | 31    |       |   |
|                        |           | 昼間測定時間 (時間)               | 436   | 449   | 439   | 453   | 452   | 439   | 451   | 433   | 452   | 454   | 187   | 453   |   |
|                        |           | 昼間の1時間値の月平均値 (ppm)        | 0.029 | 0.024 | 0.030 | 0.018 | 0.017 | 0.021 | 0.025 | 0.023 | 0.021 | 0.025 | 0.026 | 0.028 |   |
|                        |           | 昼間の1時間値が0.06ppmを超えた日数と時間数 | (日)   | 2     | 2     | 9     | 5     | 2     | 3     | 4     | 2     | 0     | 0     | 0     | 1 |
|                        |           |                           | (時間)  | 2     | 3     | 37    | 11    | 6     | 11    | 13    | 2     | 0     | 0     | 0     | 1 |
|                        |           | 昼間の1時間値が0.12ppm以上の日数と時間数  | (日)   | 0     | 0     | 1     | 0     | 0     | 0     | 0     | 0     | 0     | 0     | 0     | 0 |
|                        |           |                           | (時間)  | 0     | 0     | 1     | 0     | 0     | 0     | 0     | 0     | 0     | 0     | 0     | 0 |
|                        |           | 昼間の1時間値の最高値 (ppm)         | 0.068 | 0.069 | 0.136 | 0.072 | 0.088 | 0.095 | 0.089 | 0.063 | 0.040 | 0.054 | 0.043 | 0.061 |   |
| 昼間の日最高1時間値の月間平均値 (ppm) | 0.046     | 0.039                     | 0.049 | 0.034 | 0.036 | 0.040 | 0.042 | 0.035 | 0.030 | 0.034 | 0.036 | 0.042 |       |       |   |

| 市町村                    | 測定局    | 項目                        | 昭和60年 |       |       |       |       |       |       |       |       |       | 昭和61年 |       |    |
|------------------------|--------|---------------------------|-------|-------|-------|-------|-------|-------|-------|-------|-------|-------|-------|-------|----|
|                        |        |                           | 4月    | 5月    | 6月    | 7月    | 8月    | 9月    | 10月   | 11月   | 12月   | 1月    | 2月    | 3月    |    |
| 岸和田市役所                 | 岸和田市役所 | 昼間測定日数 (日)                | 20    | 26    | 26    | 31    | 31    | 30    | 31    | 30    | 31    | 31    | 31    | 28    | 31 |
|                        |        | 昼間測定時間 (時間)               | 283   | 376   | 381   | 459   | 462   | 447   | 456   | 426   | 458   | 459   | 413   | 458   |    |
|                        |        | 昼間の1時間値の月平均値 (ppm)        | 0.017 | 0.025 | 0.019 | 0.016 | 0.015 | 0.010 | 0.011 | 0.012 | 0.015 | 0.014 | 0.015 | 0.014 |    |
|                        |        | 昼間の1時間値が0.06ppmを超えた日数と時間数 | (日)   | 0     | 5     | 1     | 4     | 2     | 0     | 0     | 0     | 0     | 0     | 0     | 0  |
|                        |        |                           | (時間)  | 0     | 21    | 2     | 9     | 3     | 0     | 0     | 0     | 0     | 0     | 0     | 0  |
|                        |        | 昼間の1時間値が0.12ppm以上の日数と時間数  | (日)   | 0     | 0     | 0     | 0     | 0     | 0     | 0     | 0     | 0     | 0     | 0     | 0  |
|                        |        |                           | (時間)  | 0     | 0     | 0     | 0     | 0     | 0     | 0     | 0     | 0     | 0     | 0     | 0  |
|                        |        | 昼間の1時間値の最高値 (ppm)         | 0.043 | 0.099 | 0.070 | 0.072 | 0.065 | 0.053 | 0.051 | 0.038 | 0.041 | 0.033 | 0.026 | 0.033 |    |
| 昼間の日最高1時間値の月間平均値 (ppm) | 0.026  | 0.042                     | 0.032 | 0.033 | 0.034 | 0.020 | 0.020 | 0.018 | 0.022 | 0.020 | 0.020 | 0.021 |       |       |    |
| 高槻市役所                  | 高槻市役所  | 昼間測定日数 (日)                | 30    | 31    | 30    | 31    | 31    | 29    | 31    | 30    | 31    | 31    | 28    | 18    |    |
|                        |        | 昼間測定時間 (時間)               | 434   | 452   | 427   | 454   | 457   | 404   | 449   | 437   | 450   | 450   | 410   | 243   |    |
|                        |        | 昼間の1時間値の月平均値 (ppm)        | 0.027 | 0.028 | 0.024 | 0.017 | 0.016 | 0.016 | 0.019 | 0.016 | 0.019 | 0.022 | 0.026 | 0.028 |    |
|                        |        | 昼間の1時間値が0.06ppmを超えた日数と時間数 | (日)   | 3     | 6     | 5     | 3     | 7     | 1     | 0     | 0     | 0     | 0     | 0     | 0  |
|                        |        |                           | (時間)  | 5     | 16    | 12    | 13    | 17    | 1     | 0     | 0     | 0     | 0     | 0     | 0  |
|                        |        | 昼間の1時間値が0.12ppm以上の日数と時間数  | (日)   | 0     | 0     | 1     | 0     | 0     | 0     | 0     | 0     | 0     | 0     | 0     | 0  |
|                        |        |                           | (時間)  | 0     | 0     | 1     | 0     | 0     | 0     | 0     | 0     | 0     | 0     | 0     | 0  |
|                        |        | 昼間の1時間値の最高値 (ppm)         | 0.080 | 0.085 | 0.122 | 0.107 | 0.107 | 0.061 | 0.053 | 0.032 | 0.047 | 0.038 | 0.046 | 0.058 |    |
| 昼間の日最高1時間値の月間平均値 (ppm) | 0.045  | 0.044                     | 0.041 | 0.037 | 0.033 | 0.027 | 0.031 | 0.024 | 0.029 | 0.032 | 0.036 | 0.042 |       |       |    |
| 河内長野市                  | 河内長野市  | 昼間測定日数 (日)                | 30    | 31    | 30    | 31    | 31    | 30    | 31    | 30    | 31    | 31    | 15    | 31    |    |
|                        |        | 昼間測定時間 (時間)               | 438   | 447   | 434   | 449   | 451   | 437   | 450   | 429   | 449   | 454   | 203   | 450   |    |
|                        |        | 昼間の1時間値の月平均値 (ppm)        | 0.033 | 0.031 | 0.026 | 0.024 | 0.024 | 0.018 | 0.017 | 0.014 | 0.018 | 0.018 | 0.021 | 0.028 |    |
|                        |        | 昼間の1時間値が0.06ppmを超えた日数と時間数 | (日)   | 12    | 10    | 8     | 12    | 13    | 5     | 2     | 0     | 0     | 0     | 0     | 3  |
|                        |        |                           | (時間)  | 30    | 30    | 23    | 48    | 43    | 14    | 6     | 0     | 0     | 0     | 0     | 6  |
|                        |        | 昼間の1時間値が0.12ppm以上の日数と時間数  | (日)   | 0     | 0     | 0     | 2     | 0     | 0     | 0     | 0     | 0     | 0     | 0     | 0  |
|                        |        |                           | (時間)  | 0     | 0     | 0     | 4     | 0     | 0     | 0     | 0     | 0     | 0     | 0     | 0  |
|                        |        | 昼間の1時間値の最高値 (ppm)         | 0.086 | 0.091 | 0.099 | 0.131 | 0.090 | 0.110 | 0.085 | 0.042 | 0.044 | 0.037 | 0.039 | 0.073 |    |
| 昼間の日最高1時間値の月間平均値 (ppm) | 0.052  | 0.050                     | 0.046 | 0.049 | 0.050 | 0.034 | 0.032 | 0.025 | 0.029 | 0.027 | 0.031 | 0.042 |       |       |    |

オキシダント (Ox :月間値)

| 市町村                    | 測定局   | 項目                        | 昭和60年 |       |       |       |       |       |       |       |       | 昭和61年 |       |       |   |
|------------------------|-------|---------------------------|-------|-------|-------|-------|-------|-------|-------|-------|-------|-------|-------|-------|---|
|                        |       |                           | 4月    | 5月    | 6月    | 7月    | 8月    | 9月    | 10月   | 11月   | 12月   | 1月    | 2月    | 3月    |   |
| 和泉<br>府小学校             |       | 昼間測定日数 (日)                | 23    | 31    | 30    | 31    | 31    | 30    | 31    | 23    | 15    | 19    | 14    | 31    |   |
|                        |       | 昼間測定時間 (時間)               | 319   | 455   | 439   | 452   | 454   | 439   | 451   | 315   | 195   | 261   | 188   | 453   |   |
|                        |       | 昼間の1時間値の月平均値 (ppm)        | 0.028 | 0.031 | 0.029 | 0.021 | 0.024 | 0.021 | 0.022 | 0.022 | 0.024 | 0.019 | 0.027 | 0.027 |   |
|                        |       | 昼間の1時間値が0.06ppmを超えた日数と時間数 | (日)   | 5     | 10    | 6     | 7     | 10    | 5     | 4     | 0     | 0     | 0     | 0     | 0 |
|                        |       |                           | (時間)  | 11    | 29    | 24    | 24    | 31    | 16    | 13    | 0     | 0     | 0     | 0     | 0 |
|                        |       | 昼間の1時間値が0.12ppm以上の日数と時間数  | (日)   | 0     | 0     | 0     | 1     | 0     | 1     | 0     | 0     | 0     | 0     | 0     | 0 |
|                        |       |                           | (時間)  | 0     | 0     | 0     | 1     | 0     | 2     | 0     | 0     | 0     | 0     | 0     | 0 |
|                        |       | 昼間の1時間値の最高値 (ppm)         | 0.080 | 0.084 | 0.108 | 0.123 | 0.100 | 0.122 | 0.082 | 0.057 | 0.047 | 0.037 | 0.045 | 0.059 |   |
| 昼間の日最高1時間値の月間平均値 (ppm) | 0.044 | 0.049                     | 0.048 | 0.043 | 0.050 | 0.038 | 0.038 | 0.033 | 0.031 | 0.029 | 0.037 | 0.041 |       |       |   |
| 藤井寺<br>市役所             |       | 昼間測定日数 (日)                | 30    | 31    | 28    | 30    | 31    | 30    | 27    | 25    | 31    | 31    | 15    | 31    |   |
|                        |       | 昼間測定時間 (時間)               | 431   | 453   | 399   | 424   | 454   | 422   | 358   | 354   | 452   | 454   | 201   | 454   |   |
|                        |       | 昼間の1時間値の月平均値 (ppm)        | 0.029 | 0.032 | 0.030 | 0.024 | 0.021 | 0.020 | 0.019 | 0.018 | 0.017 | 0.020 | 0.023 | 0.023 |   |
|                        |       | 昼間の1時間値が0.06ppmを超えた日数と時間数 | (日)   | 8     | 13    | 11    | 8     | 8     | 6     | 2     | 0     | 0     | 0     | 0     | 2 |
|                        |       |                           | (時間)  | 21    | 49    | 42    | 33    | 32    | 22    | 7     | 0     | 0     | 0     | 0     | 5 |
|                        |       | 昼間の1時間値が0.12ppm以上の日数と時間数  | (日)   | 0     | 0     | 0     | 3     | 1     | 1     | 0     | 0     | 0     | 0     | 0     | 0 |
|                        |       |                           | (時間)  | 0     | 0     | 0     | 5     | 2     | 2     | 0     | 0     | 0     | 0     | 0     | 0 |
|                        |       | 昼間の1時間値の最高値 (ppm)         | 0.119 | 0.102 | 0.107 | 0.158 | 0.130 | 0.124 | 0.097 | 0.048 | 0.045 | 0.039 | 0.039 | 0.071 |   |
| 昼間の日最高1時間値の月間平均値 (ppm) | 0.052 | 0.055                     | 0.050 | 0.052 | 0.047 | 0.040 | 0.036 | 0.031 | 0.027 | 0.030 | 0.033 | 0.036 |       |       |   |
| 泉南<br>市役所              |       | 昼間測定日数 (日)                | 30    | 31    | 30    | 31    | 31    | 30    | 31    | 30    | 28    | 28    | 15    | 28    |   |
|                        |       | 昼間測定時間 (時間)               | 436   | 448   | 436   | 454   | 455   | 438   | 450   | 434   | 402   | 402   | 203   | 403   |   |
|                        |       | 昼間の1時間値の月平均値 (ppm)        | 0.035 | 0.033 | 0.030 | 0.022 | 0.022 | 0.019 | 0.025 | 0.023 | 0.023 | 0.027 | 0.032 | 0.030 |   |
|                        |       | 昼間の1時間値が0.06ppmを超えた日数と時間数 | (日)   | 12    | 9     | 9     | 6     | 11    | 4     | 4     | 0     | 0     | 0     | 0     | 1 |
|                        |       |                           | (時間)  | 30    | 32    | 40    | 18    | 31    | 10    | 10    | 0     | 0     | 0     | 0     | 1 |
|                        |       | 昼間の1時間値が0.12ppm以上の日数と時間数  | (日)   | 0     | 0     | 0     | 0     | 0     | 0     | 0     | 0     | 0     | 0     | 0     | 0 |
|                        |       |                           | (時間)  | 0     | 0     | 0     | 0     | 0     | 0     | 0     | 0     | 0     | 0     | 0     | 0 |
|                        |       | 昼間の1時間値の最高値 (ppm)         | 0.107 | 0.106 | 0.094 | 0.109 | 0.094 | 0.086 | 0.087 | 0.060 | 0.051 | 0.045 | 0.044 | 0.072 |   |
| 昼間の日最高1時間値の月間平均値 (ppm) | 0.055 | 0.050                     | 0.049 | 0.041 | 0.043 | 0.036 | 0.043 | 0.033 | 0.034 | 0.036 | 0.040 | 0.043 |       |       |   |

非メタン炭化水素 (NMHC : 月間値)

| 市町村 | 測定局   | 項目                             | 昭和60年    |      |      |      |      |      |      |      |      |      | 昭和61年 |      |      |
|-----|-------|--------------------------------|----------|------|------|------|------|------|------|------|------|------|-------|------|------|
|     |       |                                | 4月       | 5月   | 6月   | 7月   | 8月   | 9月   | 10月  | 11月  | 12月  | 1月   | 2月    | 3月   |      |
| 大阪府 | 国設大阪  | 測定時間 (時間)                      | 676      | 702  | 683  | 697  | 706  | 607  | 661  | 678  | 708  | 703  | 637   | 576  |      |
|     |       | 月平均値 ppmC                      | 0.60     | 0.56 | 0.58 | 0.58 | 0.47 | 0.58 | 0.66 | 0.74 | 0.81 | 0.54 | 0.55  | 0.52 |      |
|     |       | 6～9時における月平均値 ppmC              | 0.47     | 0.53 | 0.50 | 0.53 | 0.40 | 0.55 | 0.64 | 0.66 | 0.89 | 0.65 | 0.61  | 0.53 |      |
|     |       | 6～9時測定日数 (日)                   | 30       | 31   | 30   | 30   | 31   | 26   | 28   | 29   | 31   | 30   | 28    | 26   |      |
|     |       | 6～9時3時間平均値                     | 最高値 ppmC | 0.91 | 1.47 | 0.88 | 1.00 | 0.68 | 0.91 | 1.39 | 1.66 | 2.56 | 1.57  | 1.38 | 1.78 |
|     |       |                                | 最低値 ppmC | 0.22 | 0.19 | 0.18 | 0.24 | 0.25 | 0.24 | 0.17 | 0.21 | 0.13 | 0.12  | 0.16 | 0.17 |
|     |       | 6～9時3時間平均値が0.20ppmCを超過した日数 (日) | 30       | 30   | 29   | 30   | 31   | 26   | 27   | 29   | 30   | 26   | 26    | 25   |      |
|     |       | 6～9時3時間平均値が0.31ppmCを超過した日数 (日) | 25       | 23   | 22   | 27   | 23   | 23   | 23   | 24   | 26   | 20   | 22    | 19   |      |
| 大阪府 | 北花区役所 | 測定時間 (時間)                      | 682      | 707  | 645  | 706  | 702  | 682  | 607  | 539  | 707  | 76   | 633   | 704  |      |
|     |       | 月平均値 ppmC                      | 0.41     | 0.40 | 0.43 | 0.34 | 0.36 | 0.43 | 0.58 | 0.56 | 0.59 | 0.75 | 0.43  | 0.43 |      |
|     |       | 6～9時における月平均値 ppmC              | 0.47     | 0.51 | 0.51 | 0.44 | 0.46 | 0.52 | 0.72 | 0.69 | 0.77 | 0.86 | 0.62  | 0.54 |      |
|     |       | 6～9時測定日数 (日)                   | 26       | 26   | 25   | 28   | 25   | 27   | 24   | 16   | 28   | 3    | 25    | 25   |      |
|     |       | 6～9時3時間平均値                     | 最高値 ppmC | 0.83 | 1.34 | 0.88 | 1.00 | 0.72 | 0.92 | 1.68 | 1.51 | 1.70 | 1.36  | 1.48 | 1.06 |
|     |       |                                | 最低値 ppmC | 0.24 | 0.12 | 0.25 | 0.19 | 0.19 | 0.19 | 0.17 | 0.17 | 0.14 | 0.16  | 0.15 | 0.20 |
|     |       | 6～9時3時間平均値が0.20ppmCを超過した日数 (日) | 26       | 23   | 25   | 25   | 24   | 26   | 22   | 14   | 24   | 2    | 23    | 24   |      |
|     |       | 6～9時3時間平均値が0.31ppmCを超過した日数 (日) | 20       | 18   | 20   | 19   | 22   | 23   | 19   | 11   | 20   | 2    | 19    | 18   |      |
| 大阪府 | 淀川区役所 | 測定時間 (時間)                      | 684      | 613  | 660  | 706  | 707  | 683  | 659  | 603  | 393  | 708  | 376   | 701  |      |
|     |       | 月平均値 ppmC                      | 0.44     | 0.37 | 0.40 | 0.38 | 0.32 | 0.42 | 0.56 | 0.54 | 0.67 | 0.48 | 0.45  | 0.45 |      |
|     |       | 6～9時における月平均値 ppmC              | 0.42     | 0.35 | 0.36 | 0.40 | 0.31 | 0.45 | 0.58 | 0.56 | 0.65 | 0.58 | 0.54  | 0.46 |      |
|     |       | 6～9時測定日数 (日)                   | 29       | 22   | 24   | 29   | 27   | 26   | 26   | 25   | 17   | 27   | 14    | 27   |      |
|     |       | 6～9時3時間平均値                     | 最高値 ppmC | 0.70 | 0.65 | 0.62 | 0.74 | 0.65 | 0.97 | 1.35 | 1.24 | 1.58 | 1.20  | 1.27 | 0.84 |
|     |       |                                | 最低値 ppmC | 0.19 | 0.17 | 0.10 | 0.17 | 0.18 | 0.22 | 0.17 | 0.16 | 0.23 | 0.11  | 0.10 | 0.19 |
|     |       | 6～9時3時間平均値が0.20ppmCを超過した日数 (日) | 28       | 17   | 18   | 27   | 22   | 26   | 23   | 22   | 17   | 24   | 13    | 25   |      |
|     |       | 6～9時3時間平均値が0.31ppmCを超過した日数 (日) | 22       | 11   | 15   | 20   | 13   | 21   | 22   | 17   | 14   | 19   | 11    | 20   |      |

非メタン炭化水素 (NMHC) : 月間値

| 市町村 | 測定局                   | 項目                            | 昭和60年    |      |      |      |      |      |      |      |      | 昭和61年 |      |      |      |
|-----|-----------------------|-------------------------------|----------|------|------|------|------|------|------|------|------|-------|------|------|------|
|     |                       |                               | 4月       | 5月   | 6月   | 7月   | 8月   | 9月   | 10月  | 11月  | 12月  | 1月    | 2月   | 3月   |      |
| 大   | 旗<br>關<br>中<br>学<br>校 | 測定時間 (時間)                     | 441      | 706  | 454  | 694  | 696  | 685  | 707  | 682  | 706  | 710   | 593  | 536  |      |
|     |                       | 月平均値 ppmC                     | 0.60     | 0.53 | 0.58 | 0.46 | 0.39 | 0.51 | 0.68 | 0.68 | 0.80 | 0.43  | 0.48 | 0.44 |      |
|     |                       | 6~9時における月平均値 ppmC             | 0.59     | 0.55 | 0.53 | 0.49 | 0.40 | 0.55 | 0.72 | 0.84 | 1.08 | 0.59  | 0.66 | 0.54 |      |
|     |                       | 6~9時測定日数 (日)                  | 16       | 28   | 17   | 28   | 27   | 27   | 28   | 25   | 27   | 28    | 26   | 18   |      |
|     |                       | 6~9時3時間平均値                    | 最高値 ppmC | 1.19 | 1.06 | 1.18 | 1.03 | 0.66 | 0.89 | 1.91 | 2.48 | 2.41  | 1.87 | 2.06 | 1.88 |
|     |                       |                               | 最低値 ppmC | 0.30 | 0.19 | 0.21 | 0.23 | 0.23 | 0.23 | 0.13 | 0.23 | 0.15  | 0.05 | 0.11 | 0.14 |
|     |                       | 6~9時3時間平均値が0.20ppmCを超えた日数 (日) | 16       | 27   | 17   | 28   | 27   | 27   | 26   | 25   | 25   | 21    | 22   | 17   |      |
|     |                       | 6~9時3時間平均値が0.31ppmCを超えた日数 (日) | 15       | 22   | 14   | 23   | 17   | 24   | 22   | 17   | 20   | 12    | 17   | 11   |      |
|     |                       |                               |          |      |      |      |      |      |      |      |      |       |      |      |      |
| 堺   | 立<br>大<br>学           | 測定時間 (時間)                     | 601      | 628  | 685  | 705  | 560  | 686  | 689  | 585  | 600  | 674   | 638  | 633  |      |
|     |                       | 月平均値 ppmC                     | 0.30     | 0.37 | 0.35 | 0.38 | 0.31 | 0.35 | 0.34 | 0.29 | 0.36 | 0.25  | 0.25 | 0.30 |      |
|     |                       | 6~9時における月平均値 ppmC             | 0.25     | 0.32 | 0.32 | 0.36 | 0.26 | 0.36 | 0.32 | 0.31 | 0.37 | 0.27  | 0.30 | 0.29 |      |
|     |                       | 6~9時測定日数 (日)                  | 26       | 27   | 30   | 31   | 24   | 30   | 29   | 25   | 26   | 29    | 28   | 26   |      |
|     |                       | 6~9時3時間平均値                    | 最高値 ppmC | 0.43 | 0.54 | 0.55 | 0.66 | 0.40 | 0.76 | 0.75 | 0.77 | 1.27  | 0.76 | 1.04 | 1.33 |
|     |                       |                               | 最低値 ppmC | 0.13 | 0.13 | 0.12 | 0.11 | 0.14 | 0.18 | 0.07 | 0.08 | 0.05  | 0.04 | 0.06 | 0.08 |
|     |                       | 6~9時3時間平均値が0.20ppmCを超えた日数 (日) | 15       | 22   | 24   | 29   | 15   | 27   | 22   | 15   | 14   | 14    | 14   | 17   |      |
|     |                       | 6~9時3時間平均値が0.31ppmCを超えた日数 (日) | 4        | 15   | 16   | 17   | 8    | 18   | 14   | 11   | 12   | 9     | 7    | 7    |      |
|     |                       |                               |          |      |      |      |      |      |      |      |      |       |      |      |      |
| 堺   | 少<br>林<br>寺           | 測定時間 (時間)                     | 716      | 718  | 700  | 740  | 739  | 408  | 724  | 582  | 262  | 180   | 668  | 740  |      |
|     |                       | 月平均値 ppmC                     | 0.61     | 0.61 | 0.62 | 0.59 | 0.54 | 0.58 | 0.73 | 0.66 | 0.54 | 0.51  | 0.44 | 0.51 |      |
|     |                       | 6~9時における月平均値 ppmC             | 0.64     | 0.64 | 0.64 | 0.64 | 0.54 | 0.66 | 0.78 | 0.78 | 0.78 | 0.59  | 0.59 | 0.58 |      |
|     |                       | 6~9時測定日数 (日)                  | 30       | 30   | 29   | 31   | 31   | 17   | 30   | 24   | 11   | 7     | 28   | 31   |      |
|     |                       | 6~9時3時間平均値                    | 最高値 ppmC | 1.19 | 1.12 | 1.02 | 1.05 | 0.94 | 0.92 | 1.38 | 2.16 | 1.92  | 1.00 | 1.89 | 2.00 |
|     |                       |                               | 最低値 ppmC | 0.39 | 0.38 | 0.29 | 0.41 | 0.39 | 0.41 | 0.32 | 0.25 | 0.25  | 0.20 | 0.15 | 0.18 |
|     |                       | 6~9時3時間平均値が0.20ppmCを超えた日数 (日) | 30       | 30   | 29   | 31   | 31   | 17   | 30   | 24   | 11   | 6     | 26   | 29   |      |
|     |                       | 6~9時3時間平均値が0.31ppmCを超えた日数 (日) | 30       | 30   | 28   | 31   | 31   | 17   | 30   | 21   | 10   | 4     | 18   | 22   |      |
|     |                       |                               |          |      |      |      |      |      |      |      |      |       |      |      |      |

非メタン炭化水素 (NMHC : 月間値)

| 市町村     | 測定局 | 項 目                           | 昭 和<br>60年 |      |      |      |      |      |      |      |      |      | 昭 和<br>61年 |      |      |
|---------|-----|-------------------------------|------------|------|------|------|------|------|------|------|------|------|------------|------|------|
|         |     |                               | 4月         | 5月   | 6月   | 7月   | 8月   | 9月   | 10月  | 11月  | 12月  | 1月   | 2月         | 3月   |      |
| 堺<br>浜寺 |     | 測 定 時 間 (時間)                  | 716        | 687  | 712  | 681  | 330  | 632  | 729  | 673  | 720  | 739  | 668        | 740  |      |
|         |     | 月 平 均 値 ppmC                  | 0.50       | 0.52 | 0.52 | 0.50 | 0.49 | 0.50 | 0.52 | 0.49 | 0.58 | 0.37 | 0.37       | 0.43 |      |
|         |     | 6～9時における月平均値 ppmC             | 0.47       | 0.51 | 0.49 | 0.53 | 0.42 | 0.53 | 0.54 | 0.54 | 0.67 | 0.49 | 0.50       | 0.49 |      |
|         |     | 6～9時測定日数 (日)                  | 30         | 29   | 30   | 28   | 13   | 25   | 31   | 27   | 30   | 31   | 28         | 31   |      |
|         |     | 6～9時3時間平均値                    | 最高値 ppmC   | 0.91 | 1.09 | 0.74 | 0.87 | 0.61 | 0.80 | 0.92 | 1.40 | 1.82 | 1.47       | 1.60 | 1.87 |
|         |     |                               | 最低値 ppmC   | 0.33 | 0.31 | 0.27 | 0.31 | 0.30 | 0.38 | 0.25 | 0.19 | 0.13 | 0.12       | 0.14 | 0.16 |
|         |     | 6～9時3時間平均値が0.20ppmCを超えた日数 (日) | 30         | 29   | 30   | 28   | 13   | 25   | 31   | 26   | 26   | 26   | 24         | 27   |      |
|         |     | 6～9時3時間平均値が0.31ppmCを超えた日数 (日) | 30         | 27   | 28   | 27   | 12   | 25   | 29   | 15   | 19   | 19   | 16         | 21   |      |
| 堺<br>金岡 |     | 測 定 時 間 (時間)                  | 658        | 496  | 717  | 739  | 740  | 692  | 334  | 273  | 160  | 324  | 668        | 665  |      |
|         |     | 月 平 均 値 ppmC                  | 0.68       | 0.70 | 0.67 | 0.67 | 0.62 | 0.69 | 0.69 | 0.55 | 0.82 | 0.40 | 0.36       | 0.38 |      |
|         |     | 6～9時における月平均値 ppmC             | 0.65       | 0.68 | 0.66 | 0.69 | 0.58 | 0.72 | 0.66 | 0.54 | 0.91 | 0.47 | 0.48       | 0.44 |      |
|         |     | 6～9時測定日数 (日)                  | 27         | 21   | 30   | 31   | 31   | 29   | 14   | 11   | 7    | 13   | 28         | 28   |      |
|         |     | 6～9時3時間平均値                    | 最高値 ppmC   | 0.97 | 1.07 | 0.91 | 1.02 | 1.05 | 1.10 | 0.84 | 0.90 | 1.11 | 1.31       | 1.38 | 1.70 |
|         |     |                               | 最低値 ppmC   | 0.47 | 0.43 | 0.38 | 0.44 | 0.45 | 0.53 | 0.37 | 0.18 | 0.56 | 0.19       | 0.11 | 0.15 |
|         |     | 6～9時3時間平均値が0.20ppmCを超えた日数 (日) | 27         | 21   | 30   | 31   | 31   | 29   | 14   | 10   | 7    | 11   | 22         | 23   |      |
|         |     | 6～9時3時間平均値が0.31ppmCを超えた日数 (日) | 27         | 21   | 30   | 31   | 31   | 29   | 14   | 6    | 7    | 6    | 16         | 17   |      |
| 堺<br>三宅 |     | 測 定 時 間 (時間)                  | 716        | 724  | 692  | 740  | 739  | 716  | 739  | 693  | 740  | 0    | 0          | 740  |      |
|         |     | 月 平 均 値 ppmC                  | 0.70       | 0.77 | 0.79 | 0.79 | 0.70 | 0.80 | 0.87 | 0.74 | 0.66 |      |            | 0.48 |      |
|         |     | 6～9時における月平均値 ppmC             | 0.72       | 0.77 | 0.76 | 0.76 | 0.66 | 0.82 | 0.90 | 0.81 | 0.72 |      |            | 0.53 |      |
|         |     | 6～9時測定日数 (日)                  | 30         | 30   | 29   | 31   | 31   | 30   | 31   | 29   | 31   |      |            | 31   |      |
|         |     | 6～9時3時間平均値                    | 最高値 ppmC   | 1.13 | 1.37 | 1.21 | 1.08 | 0.93 | 1.13 | 1.42 | 2.10 | 1.95 |            |      | 1.89 |
|         |     |                               | 最低値 ppmC   | 0.43 | 0.50 | 0.39 | 0.52 | 0.50 | 0.56 | 0.43 | 0.18 | 0.10 |            |      | 0.14 |
|         |     | 6～9時3時間平均値が0.20ppmCを超えた日数 (日) | 30         | 30   | 29   | 31   | 31   | 30   | 31   | 28   | 24   | 0    | 0          | 24   |      |
|         |     | 6～9時3時間平均値が0.31ppmCを超えた日数 (日) | 30         | 30   | 29   | 31   | 31   | 30   | 31   | 25   | 20   | 0    | 0          | 18   |      |

非メタン炭化水素 (NMHC : 月間値)

| 市町村     | 測定局 | 項目                            | 昭和60年    |      |      |      |      |      |      |      |      |      | 昭和61年 |      |      |
|---------|-----|-------------------------------|----------|------|------|------|------|------|------|------|------|------|-------|------|------|
|         |     |                               | 4月       | 5月   | 6月   | 7月   | 8月   | 9月   | 10月  | 11月  | 12月  | 1月   | 2月    | 3月   |      |
| 吹田市北消防署 |     | 測定時間 (時間)                     | 0        | 0    | 0    | 610  | 728  | 611  | 729  | 526  | 731  | 443  | 660   | 588  |      |
|         |     | 月平均値 ppmC                     |          |      |      | 0.36 | 0.25 | 0.30 | 0.30 | 0.35 | 0.41 | 0.29 | 0.28  | 0.24 |      |
|         |     | 6～9時における月平均値 ppmC             |          |      |      | 0.40 | 0.24 | 0.35 | 0.32 | 0.40 | 0.52 | 0.39 | 0.37  | 0.30 |      |
|         |     | 6～9時測定日数 (日)                  |          |      |      | 25   | 31   | 26   | 31   | 22   | 31   | 19   | 27    | 26   |      |
|         |     | 6～9時3時間平均値                    | 最高値 ppmC |      |      |      | 0.65 | 0.40 | 0.75 | 0.93 | 1.10 | 1.24 | 1.49  | 1.00 | 1.12 |
|         |     |                               | 最低値 ppmC |      |      |      | 0.19 | 0.13 | 0.13 | 0.06 | 0.07 | 0.05 | 0.09  | 0.06 | 0.03 |
|         |     | 6～9時3時間平均値が0.20ppmCを超えた日数 (日) | 0        | 0    | 0    | 23   | 21   | 20   | 23   | 13   | 23   | 10   | 19    | 14   |      |
|         |     | 6～9時3時間平均値が0.31ppmCを超えた日数 (日) | 0        | 0    | 0    | 19   | 7    | 14   | 13   | 10   | 21   | 8    | 13    | 9    |      |
| 泉大津市役所  |     | 測定時間 (時間)                     | 690      | 702  | 699  | 727  | 720  | 701  | 588  | 645  | 703  | 720  | 651   | 703  |      |
|         |     | 月平均値 ppmC                     | 0.29     | 0.31 | 0.33 | 0.26 | 0.22 | 0.28 | 0.30 | 0.28 | 0.34 | 0.29 | 0.29  | 0.37 |      |
|         |     | 6～9時における月平均値 ppmC             | 0.27     | 0.31 | 0.31 | 0.30 | 0.20 | 0.28 | 0.32 | 0.28 | 0.37 | 0.28 | 0.26  | 0.35 |      |
|         |     | 6～9時測定日数 (日)                  | 30       | 30   | 30   | 31   | 31   | 30   | 25   | 28   | 30   | 31   | 28    | 30   |      |
|         |     | 6～9時3時間平均値                    | 最高値 ppmC | 0.62 | 0.63 | 0.86 | 0.76 | 0.44 | 0.67 | 0.70 | 0.83 | 0.92 | 0.83  | 0.88 | 1.26 |
|         |     |                               | 最低値 ppmC | 0.05 | 0.03 | 0.12 | 0.03 | 0.01 | 0.03 | 0.04 | 0.02 | 0.04 | 0.01  | 0.03 | 0.08 |
|         |     | 6～9時3時間平均値が0.20ppmCを超えた日数 (日) | 23       | 23   | 21   | 22   | 17   | 18   | 18   | 12   | 20   | 16   | 12    | 20   |      |
|         |     | 6～9時3時間平均値が0.31ppmCを超えた日数 (日) | 10       | 16   | 12   | 15   | 4    | 11   | 13   | 9    | 16   | 12   | 7     | 16   |      |
| 寝屋川市役所  |     | 測定時間 (時間)                     | 408      | 557  | 101  | 708  | 710  | 682  | 684  | 687  | 703  | 708  | 641   | 632  |      |
|         |     | 月平均値 ppmC                     | 0.44     | 0.48 | 0.60 | 0.57 | 0.37 | 0.47 | 0.48 | 0.59 | 0.65 | 0.46 | 0.44  | 0.39 |      |
|         |     | 6～9時における月平均値 ppmC             | 0.40     | 0.44 | 0.53 | 0.56 | 0.36 | 0.54 | 0.54 | 0.62 | 0.83 | 0.60 | 0.65  | 0.43 |      |
|         |     | 6～9時測定日数 (日)                  | 17       | 24   | 4    | 31   | 31   | 29   | 29   | 29   | 31   | 31   | 28    | 30   |      |
|         |     | 6～9時3時間平均値                    | 最高値 ppmC | 0.81 | 0.74 | 0.59 | 1.11 | 0.70 | 1.32 | 1.10 | 1.37 | 2.84 | 2.06  | 1.38 | 1.01 |
|         |     |                               | 最低値 ppmC | 0.25 | 0.21 | 0.45 | 0.27 | 0.22 | 0.23 | 0.18 | 0.16 | 0.12 | 0.08  | 0.18 | 0.13 |
|         |     | 6～9時3時間平均値が0.20ppmCを超えた日数 (日) | 17       | 24   | 4    | 31   | 31   | 29   | 28   | 28   | 28   | 28   | 26    | 25   |      |
|         |     | 6～9時3時間平均値が0.31ppmCを超えた日数 (日) | 12       | 22   | 4    | 28   | 19   | 24   | 24   | 24   | 25   | 22   | 23    | 21   |      |





非メタン炭化水素 (NMHC : 月間値)

| 市町村           | 測定局 | 項目                            | 昭和60年    |      |      |      |      |      |      |      |      | 昭和61年 |      |      |      |
|---------------|-----|-------------------------------|----------|------|------|------|------|------|------|------|------|-------|------|------|------|
|               |     |                               | 4月       | 5月   | 6月   | 7月   | 8月   | 9月   | 10月  | 11月  | 12月  | 1月    | 2月   | 3月   |      |
| 池田市<br>立南観音会館 |     | 測定時間 (時間)                     | 411      | 708  | 652  | 707  | 708  | 661  | 707  | 682  | 706  | 707   | 623  | 709  |      |
|               |     | 月平均値 ppmC                     | 0.29     | 0.29 | 0.28 | 0.34 | 0.29 | 0.31 | 0.32 | 0.36 | 0.45 | 0.36  | 0.34 | 0.33 |      |
|               |     | 6～9時における月平均値 ppmC             | 0.29     | 0.29 | 0.28 | 0.35 | 0.25 | 0.33 | 0.37 | 0.44 | 0.52 | 0.44  | 0.44 | 0.38 |      |
|               |     | 6～9時測定日数 (日)                  | 17       | 31   | 29   | 31   | 31   | 29   | 30   | 29   | 31   | 31    | 27   | 31   |      |
|               |     | 6～9時3時間平均値                    | 最高値 ppmC | 0.50 | 0.67 | 0.50 | 0.62 | 0.40 | 0.60 | 0.80 | 0.88 | 1.20  | 1.03 | 1.27 | 0.97 |
|               |     |                               | 最低値 ppmC | 0.18 | 0.15 | 0.14 | 0.18 | 0.18 | 0.19 | 0.16 | 0.19 | 0.24  | 0.24 | 0.23 | 0.20 |
|               |     | 6～9時3時間平均値が0.20ppmCを超えた日数 (日) | 13       | 24   | 20   | 28   | 22   | 26   | 28   | 28   | 31   | 31    | 27   | 29   |      |
|               |     | 6～9時3時間平均値が0.31ppmCを超えた日数 (日) | 5        | 10   | 9    | 18   | 6    | 14   | 16   | 16   | 17   | 19    | 15   | 16   |      |
|               |     |                               |          |      |      |      |      |      |      |      |      |       |      |      |      |
|               |     |                               |          |      |      |      |      |      |      |      |      |       |      |      |      |
| 貝塚市<br>消防署    |     | 測定時間 (時間)                     | 680      | 548  | 643  | 525  | 0    | 0    | 401  | 678  | 707  | 710   | 639  | 707  |      |
|               |     | 月平均値 ppmC                     | 0.37     | 0.34 | 0.30 | 0.32 |      |      | 0.46 | 0.37 | 0.45 | 0.39  | 0.36 | 0.43 |      |
|               |     | 6～9時における月平均値 ppmC             | 0.38     | 0.33 | 0.32 | 0.33 |      |      | 0.42 | 0.43 | 0.48 | 0.43  | 0.41 | 0.42 |      |
|               |     | 6～9時測定日数 (日)                  | 30       | 23   | 28   | 20   |      |      | 15   | 29   | 31   | 31    | 28   | 31   |      |
|               |     | 6～9時3時間平均値                    | 最高値 ppmC | 0.70 | 0.61 | 0.64 | 0.61 |      |      | 0.67 | 0.87 | 1.05  | 0.87 | 0.98 | 0.71 |
|               |     |                               | 最低値 ppmC | 0.16 | 0.11 | 0.13 | 0.10 |      |      | 0.25 | 0.19 | 0.18  | 0.16 | 0.24 | 0.23 |
|               |     | 6～9時3時間平均値が0.20ppmCを超えた日数 (日) | 28       | 17   | 22   | 17   | 0    | 0    | 15   | 27   | 28   | 28    | 28   | 31   |      |
|               |     | 6～9時3時間平均値が0.31ppmCを超えた日数 (日) | 19       | 13   | 12   | 11   | 0    | 0    | 13   | 14   | 21   | 20    | 17   | 23   |      |
|               |     |                               |          |      |      |      |      |      |      |      |      |       |      |      |      |
|               |     |                               |          |      |      |      |      |      |      |      |      |       |      |      |      |
|               |     |                               |          |      |      |      |      |      |      |      |      |       |      |      |      |
| 高田林市<br>役所    |     | 測定時間 (時間)                     | 586      | 340  | 551  | 695  | 705  | 565  | 0    | 356  | 666  | 705   | 639  | 705  |      |
|               |     | 月平均値 ppmC                     | 0.32     | 0.40 | 0.32 | 0.31 | 0.30 | 0.34 |      | 0.34 | 0.37 | 0.25  | 0.26 | 0.28 |      |
|               |     | 6～9時における月平均値 ppmC             | 0.32     | 0.37 | 0.30 | 0.31 | 0.30 | 0.34 |      | 0.39 | 0.42 | 0.30  | 0.29 | 0.29 |      |
|               |     | 6～9時測定日数 (日)                  | 16       | 10   | 21   | 30   | 31   | 24   |      | 15   | 29   | 31    | 28   | 31   |      |
|               |     | 6～9時3時間平均値                    | 最高値 ppmC | 0.68 | 0.56 | 0.57 | 0.57 | 0.41 | 0.73 |      | 0.71 | 1.09  | 0.70 | 0.51 | 0.51 |
|               |     |                               | 最低値 ppmC | 0.15 | 0.19 | 0.14 | 0.12 | 0.17 | 0.16 |      | 0.14 | 0.11  | 0.08 | 0.11 | 0.15 |
|               |     | 6～9時3時間平均値が0.20ppmCを超えた日数 (日) | 14       | 9    | 15   | 24   | 27   | 23   | 0    | 11   | 24   | 22    | 23   | 25   |      |
|               |     | 6～9時3時間平均値が0.31ppmCを超えた日数 (日) | 5        | 4    | 9    | 13   | 11   | 12   | 0    | 9    | 19   | 12    | 8    | 11   |      |
|               |     |                               |          |      |      |      |      |      |      |      |      |       |      |      |      |
|               |     |                               |          |      |      |      |      |      |      |      |      |       |      |      |      |
|               |     |                               |          |      |      |      |      |      |      |      |      |       |      |      |      |



非メタン炭化水素 (NMHC : 月間値)

| 市町村 | 測定局 | 項目                        |     | 昭和60年 |      |      |      |      |      |      |      |      |      | 昭和61年 |      |      |
|-----|-----|---------------------------|-----|-------|------|------|------|------|------|------|------|------|------|-------|------|------|
|     |     |                           |     | 4月    | 5月   | 6月   | 7月   | 8月   | 9月   | 10月  | 11月  | 12月  | 1月   | 2月    | 3月   |      |
|     |     |                           |     |       |      |      |      |      |      |      |      |      |      |       |      |      |
| 農中  | 千見  | 測定時間                      |     | (時間)  | 701  | 730  | 704  | 728  | 732  | 709  | 734  | 708  | 733  | 662   | 660  | 727  |
|     |     | 月平均値                      |     | ppmC  | 0.36 | 0.28 | 0.27 | 0.38 | 0.25 | 0.28 | 0.28 | 0.34 | 0.37 | 0.28  | 0.24 | 0.24 |
|     |     | 6～9時における月平均値              |     | ppmC  | 0.32 | 0.26 | 0.27 | 0.39 | 0.21 | 0.29 | 0.31 | 0.37 | 0.43 | 0.33  | 0.35 | 0.27 |
|     |     | 6～9時測定日数                  |     | (日)   | 30   | 31   | 30   | 31   | 31   | 30   | 31   | 30   | 31   | 28    | 28   | 30   |
|     |     | 6～9時3時間平均値                | 最高値 | ppmC  | 0.67 | 0.73 | 0.57 | 0.63 | 0.57 | 0.67 | 0.97 | 0.97 | 1.00 | 1.20  | 1.17 | 0.83 |
|     |     |                           | 最低値 | ppmC  | 0.10 | 0.00 | 0.07 | 0.13 | 0.00 | 0.03 | 0.03 | 0.07 | 0.00 | 0.10  | 0.03 | 0.00 |
|     |     | 6～9時3時間平均値が0.20ppmCを超えた日数 |     | (日)   | 21   | 18   | 17   | 27   | 9    | 17   | 20   | 21   | 24   | 14    | 17   | 17   |
|     |     | 6～9時3時間平均値が0.31ppmCを超えた日数 |     | (日)   | 15   | 10   | 10   | 21   | 5    | 12   | 14   | 13   | 20   | 10    | 11   | 9    |
| 吹田  | 泉町  | 測定時間                      |     | (時間)  | 702  | 581  | 708  | 488  | 729  | 686  | 716  | 356  | 662  | 730   | 657  | 729  |
|     |     | 月平均値                      |     | ppmC  | 0.59 | 0.60 | 0.58 | 0.62 | 0.54 | 0.60 | 0.81 | 0.75 | 0.85 | 0.59  | 0.59 | 0.56 |
|     |     | 6～9時における月平均値              |     | ppmC  | 0.57 | 0.66 | 0.67 | 0.73 | 0.59 | 0.76 | 0.95 | 0.85 | 1.22 | 0.89  | 0.93 | 0.69 |
|     |     | 6～9時測定日数                  |     | (日)   | 30   | 25   | 30   | 21   | 31   | 30   | 31   | 15   | 28   | 31    | 28   | 31   |
|     |     | 6～9時3時間平均値                | 最高値 | ppmC  | 1.08 | 1.18 | 1.33 | 1.32 | 1.27 | 1.84 | 2.21 | 1.42 | 3.39 | 2.12  | 1.76 | 1.31 |
|     |     |                           | 最低値 | ppmC  | 0.24 | 0.26 | 0.12 | 0.23 | 0.25 | 0.25 | 0.26 | 0.39 | 0.24 | 0.09  | 0.30 | 0.14 |
|     |     | 6～9時3時間平均値が0.20ppmCを超えた日数 |     | (日)   | 30   | 25   | 29   | 21   | 31   | 30   | 31   | 15   | 28   | 30    | 28   | 30   |
|     |     | 6～9時3時間平均値が0.31ppmCを超えた日数 |     | (日)   | 25   | 24   | 28   | 19   | 26   | 28   | 30   | 15   | 26   | 28    | 27   | 26   |
| 堺   | 津役所 | 測定時間                      |     | (時間)  | 603  | 695  | 655  | 702  | 701  | 648  | 525  | 679  | 708  | 698   | 639  | 709  |
|     |     | 月平均値                      |     | ppmC  | 0.54 | 0.46 | 0.62 | 0.74 | 0.60 | 0.70 | 0.74 | 0.78 | 0.82 | 0.64  | 0.63 | 0.60 |
|     |     | 6～9時における月平均値              |     | ppmC  | 0.53 | 0.45 | 0.61 | 0.78 | 0.55 | 0.83 | 0.75 | 0.88 | 1.04 | 0.84  | 0.84 | 0.67 |
|     |     | 6～9時測定日数                  |     | (日)   | 25   | 31   | 29   | 30   | 28   | 27   | 22   | 29   | 31   | 30    | 28   | 31   |
|     |     | 6～9時3時間平均値                | 最高値 | ppmC  | 1.44 | 1.16 | 1.06 | 1.24 | 0.99 | 2.06 | 1.22 | 1.51 | 2.98 | 2.26  | 1.45 | 1.51 |
|     |     |                           | 最低値 | ppmC  | 0.31 | 0.18 | 0.28 | 0.34 | 0.31 | 0.38 | 0.43 | 0.35 | 0.29 | 0.16  | 0.28 | 0.21 |
|     |     | 6～9時3時間平均値が0.20ppmCを超えた日数 |     | (日)   | 25   | 28   | 29   | 30   | 28   | 27   | 22   | 29   | 31   | 28    | 28   | 31   |
|     |     | 6～9時3時間平均値が0.31ppmCを超えた日数 |     | (日)   | 23   | 21   | 28   | 30   | 27   | 27   | 22   | 29   | 30   | 27    | 27   | 30   |



全炭化水素 (THC : 月間値)

| 市町村 | 測定局   | 項目                | 昭和60年    |      |      |      |      |      |      |      |      |      |      |      | 昭和61年 |  |  |
|-----|-------|-------------------|----------|------|------|------|------|------|------|------|------|------|------|------|-------|--|--|
|     |       |                   | 4月       | 5月   | 6月   | 7月   | 8月   | 9月   | 10月  | 11月  | 12月  | 1月   | 2月   | 3月   |       |  |  |
| 大阪府 | 国分大坂  | 測定時間 (時間)         | 676      | 702  | 683  | 697  | 706  | 607  | 661  | 678  | 708  | 703  | 637  | 576  |       |  |  |
|     |       | 月平均値 ppmC         | 2.38     | 2.37 | 2.39 | 2.35 | 2.20 | 2.37 | 2.52 | 2.61 | 2.70 | 2.36 | 2.35 | 2.31 |       |  |  |
|     |       | 6～9時における月平均値 ppmC | 2.25     | 2.38 | 2.34 | 2.35 | 2.17 | 2.41 | 2.54 | 2.55 | 2.84 | 2.52 | 2.45 | 2.33 |       |  |  |
|     |       | 6～9時測定日数 (日)      | 30       | 31   | 30   | 30   | 31   | 26   | 28   | 29   | 31   | 30   | 28   | 26   |       |  |  |
|     |       | 6～9時3時間平均値        | 最高値 ppmC | 2.67 | 3.49 | 2.79 | 3.06 | 2.67 | 2.99 | 3.49 | 3.69 | 4.89 | 3.61 | 3.52 | 3.69  |  |  |
|     |       |                   | 最低値 ppmC | 1.95 | 1.94 | 1.91 | 1.94 | 1.94 | 2.00 | 1.85 | 1.96 | 1.88 | 1.84 | 1.88 | 1.83  |  |  |
|     |       |                   |          |      |      |      |      |      |      |      |      |      |      |      |       |  |  |
|     |       |                   |          |      |      |      |      |      |      |      |      |      |      |      |       |  |  |
| 大阪府 | 此花区役所 | 測定時間 (時間)         | 682      | 707  | 645  | 706  | 702  | 682  | 607  | 539  | 707  | 76   | 633  | 704  |       |  |  |
|     |       | 月平均値 ppmC         | 2.29     | 2.28 | 2.29 | 2.21 | 2.18 | 2.29 | 2.47 | 2.43 | 2.48 | 2.67 | 2.27 | 2.27 |       |  |  |
|     |       | 6～9時における月平均値 ppmC | 2.32     | 2.39 | 2.37 | 2.34 | 2.30 | 2.41 | 2.63 | 2.56 | 2.68 | 2.87 | 2.51 | 2.39 |       |  |  |
|     |       | 6～9時測定日数 (日)      | 26       | 26   | 24   | 28   | 25   | 27   | 24   | 16   | 28   | 3    | 25   | 25   |       |  |  |
|     |       | 6～9時3時間平均値        | 最高値 ppmC | 2.70 | 3.50 | 2.89 | 3.18 | 2.79 | 3.16 | 3.88 | 3.57 | 3.87 | 3.51 | 3.58 | 2.97  |  |  |
|     |       |                   | 最低値 ppmC | 2.01 | 1.85 | 2.01 | 1.91 | 1.93 | 1.92 | 1.88 | 1.96 | 1.91 | 2.10 | 1.93 | 1.96  |  |  |
|     |       |                   |          |      |      |      |      |      |      |      |      |      |      |      |       |  |  |
|     |       |                   |          |      |      |      |      |      |      |      |      |      |      |      |       |  |  |
| 大阪府 | 淀川区役所 | 測定時間 (時間)         | 683      | 613  | 660  | 706  | 707  | 683  | 659  | 603  | 392  | 708  | 376  | 701  |       |  |  |
|     |       | 月平均値 ppmC         | 2.24     | 2.20 | 2.24 | 2.20 | 2.08 | 2.25 | 2.44 | 2.38 | 2.48 | 2.39 | 2.32 | 2.30 |       |  |  |
|     |       | 6～9時における月平均値 ppmC | 2.21     | 2.17 | 2.20 | 2.25 | 2.09 | 2.31 | 2.49 | 2.41 | 2.45 | 2.51 | 2.42 | 2.30 |       |  |  |
|     |       | 6～9時測定日数 (日)      | 28       | 22   | 24   | 29   | 27   | 26   | 26   | 25   | 17   | 27   | 14   | 27   |       |  |  |
|     |       | 6～9時3時間平均値        | 最高値 ppmC | 2.54 | 2.60 | 2.56 | 2.86 | 2.69 | 3.17 | 3.49 | 3.17 | 3.59 | 3.29 | 3.31 | 2.76  |  |  |
|     |       |                   | 最低値 ppmC | 1.97 | 1.90 | 1.83 | 1.85 | 1.83 | 2.00 | 1.91 | 1.79 | 1.88 | 1.86 | 1.88 | 1.93  |  |  |
|     |       |                   |          |      |      |      |      |      |      |      |      |      |      |      |       |  |  |
|     |       |                   |          |      |      |      |      |      |      |      |      |      |      |      |       |  |  |



全炭化水素 (THC : 月間値)

| 市町村 | 測定局 | 項目                | 昭和60年    |      |      |      |      |      |      |      |      |      | 昭和61年 |      |      |
|-----|-----|-------------------|----------|------|------|------|------|------|------|------|------|------|-------|------|------|
|     |     |                   | 4月       | 5月   | 6月   | 7月   | 8月   | 9月   | 10月  | 11月  | 12月  | 1月   | 2月    | 3月   |      |
| 堺   | 浜寺  | 測定時間 (時間)         | 716      | 687  | 712  | 681  | 330  | 632  | 729  | 673  | 720  | 739  | 668   | 740  |      |
|     |     | 月平均値 ppmC         | 2.35     | 2.36 | 2.35 | 2.29 | 2.25 | 2.35 | 2.40 | 2.36 | 2.46 | 2.24 | 2.23  | 2.28 |      |
|     |     | 6～9時における月平均値 ppmC | 2.32     | 2.36 | 2.34 | 2.37 | 2.18 | 2.41 | 2.43 | 2.42 | 2.58 | 2.39 | 2.38  | 2.35 |      |
|     |     | 6～9時測定日数 (日)      | 30       | 29   | 30   | 28   | 13   | 25   | 31   | 27   | 30   | 31   | 28    | 31   |      |
|     |     | 6～9時3時間平均値        | 最高値 ppmC | 2.74 | 3.10 | 2.71 | 2.82 | 2.43 | 2.78 | 2.95 | 3.43 | 3.99 | 3.73  | 3.65 | 4.01 |
|     |     |                   | 最低値 ppmC | 2.13 | 2.08 | 2.02 | 1.96 | 2.03 | 2.11 | 1.97 | 2.00 | 1.93 | 1.94  | 1.94 | 1.97 |
|     |     |                   |          |      |      |      |      |      |      |      |      |      |       |      |      |
|     |     |                   |          |      |      |      |      |      |      |      |      |      |       |      |      |
| 堺   | 金岡  | 測定時間 (時間)         | 658      | 496  | 717  | 739  | 740  | 692  | 334  | 273  | 160  | 324  | 668   | 665  |      |
|     |     | 月平均値 ppmC         | 2.50     | 2.54 | 2.49 | 2.49 | 2.42 | 2.52 | 2.53 | 2.41 | 2.71 | 2.26 | 2.20  | 2.23 |      |
|     |     | 6～9時における月平均値 ppmC | 2.49     | 2.54 | 2.50 | 2.56 | 2.38 | 2.58 | 2.51 | 2.42 | 2.85 | 2.37 | 2.36  | 2.30 |      |
|     |     | 6～9時測定日数 (日)      | 27       | 21   | 30   | 31   | 31   | 29   | 14   | 11   | 7    | 13   | 28    | 28   |      |
|     |     | 6～9時3時間平均値        | 最高値 ppmC | 2.81 | 3.01 | 2.87 | 3.14 | 3.00 | 3.13 | 2.77 | 2.88 | 3.09 | 3.42  | 3.38 | 3.84 |
|     |     |                   | 最低値 ppmC | 2.26 | 2.21 | 2.14 | 2.11 | 2.14 | 2.27 | 2.10 | 1.99 | 2.50 | 2.03  | 1.95 | 1.94 |
|     |     |                   |          |      |      |      |      |      |      |      |      |      |       |      |      |
|     |     |                   |          |      |      |      |      |      |      |      |      |      |       |      |      |
| 堺   | 三菜  | 測定時間 (時間)         | 716      | 724  | 692  | 740  | 739  | 716  | 739  | 693  | 740  | 0    | 0     | 740  |      |
|     |     | 月平均値 ppmC         | 2.54     | 2.62 | 2.62 | 2.58 | 2.48 | 2.62 | 2.74 | 2.62 | 2.55 |      |       | 2.34 |      |
|     |     | 6～9時における月平均値 ppmC | 2.57     | 2.64 | 2.62 | 2.60 | 2.46 | 2.69 | 2.81 | 2.71 | 2.65 |      |       | 2.40 |      |
|     |     | 6～9時測定日数 (日)      | 30       | 30   | 29   | 31   | 31   | 30   | 31   | 29   | 31   |      |       | 31   |      |
|     |     | 6～9時3時間平均値        | 最高値 ppmC | 3.08 | 3.37 | 3.29 | 3.10 | 2.86 | 3.05 | 3.48 | 4.20 | 4.04 |       |      | 4.02 |
|     |     |                   | 最低値 ppmC | 2.27 | 2.29 | 2.15 | 2.20 | 2.23 | 2.30 | 2.16 | 1.99 | 1.89 |       |      | 1.93 |
|     |     |                   |          |      |      |      |      |      |      |      |      |      |       |      |      |
|     |     |                   |          |      |      |      |      |      |      |      |      |      |       |      |      |





全炭化水素 (THC : 月間値)

| 市町村             | 測定局          | 項目   | 昭和60年 |      |      |      |      |      |      |      |      |      |      |      | 昭和61年 |  |  |
|-----------------|--------------|------|-------|------|------|------|------|------|------|------|------|------|------|------|-------|--|--|
|                 |              |      | 4月    | 5月   | 6月   | 7月   | 8月   | 9月   | 10月  | 11月  | 12月  | 1月   | 2月   | 3月   |       |  |  |
| 高石市<br>公密監視センター | 測定時間         | (時間) | 706   | 697  | 627  | 732  | 731  | 707  | 729  | 594  | 734  | 719  | 658  | 732  |       |  |  |
|                 | 月平均値         | ppmC | 2.26  | 2.26 | 2.23 | 2.14 | 2.15 | 2.24 | 2.33 | 2.27 | 2.37 | 2.19 | 2.19 | 2.24 |       |  |  |
|                 | 6～9時における月平均値 | ppmC | 2.24  | 2.32 | 2.29 | 2.32 | 2.20 | 2.35 | 2.38 | 2.35 | 2.46 | 2.30 | 2.31 | 2.31 |       |  |  |
|                 | 6～9時測定日数     | (日)  | 30    | 29   | 26   | 31   | 31   | 30   | 31   | 24   | 31   | 31   | 28   | 31   |       |  |  |
|                 | 6～9時3時間平均値   | 最高値  | ppmC  | 2.74 | 3.21 | 2.98 | 2.89 | 2.74 | 3.03 | 2.99 | 3.65 | 3.45 | 3.10 | 3.58 | 3.70  |  |  |
|                 |              | 最低値  | ppmC  | 1.97 | 1.83 | 1.89 | 1.82 | 1.92 | 1.89 | 1.82 | 1.92 | 1.87 | 1.87 | 1.94 | 1.95  |  |  |
|                 |              |      |       |      |      |      |      |      |      |      |      |      |      |      |       |  |  |
|                 |              |      |       |      |      |      |      |      |      |      |      |      |      |      |       |  |  |
| 高石市<br>小学校      | 測定時間         | (時間) | 708   | 652  | 708  | 734  | 700  | 653  | 729  | 711  | 689  | 733  | 662  | 736  |       |  |  |
|                 | 月平均値         | ppmC | 2.16  | 2.21 | 2.19 | 2.16 | 2.15 | 2.21 | 2.22 | 2.16 | 2.20 | 2.09 | 2.09 | 2.15 |       |  |  |
|                 | 6～9時における月平均値 | ppmC | 2.15  | 2.22 | 2.17 | 2.20 | 2.09 | 2.24 | 2.22 | 2.19 | 2.28 | 2.15 | 2.16 | 2.20 |       |  |  |
|                 | 6～9時測定日数     | (日)  | 30    | 28   | 30   | 31   | 30   | 27   | 31   | 30   | 29   | 31   | 28   | 31   |       |  |  |
|                 | 6～9時3時間平均値   | 最高値  | ppmC  | 2.71 | 3.63 | 2.54 | 2.79 | 2.38 | 2.71 | 2.76 | 3.41 | 3.49 | 2.77 | 3.18 | 3.65  |  |  |
|                 |              | 最低値  | ppmC  | 1.88 | 1.83 | 1.85 | 1.74 | 1.86 | 1.86 | 1.75 | 1.82 | 1.74 | 1.80 | 1.88 | 1.87  |  |  |
|                 |              |      |       |      |      |      |      |      |      |      |      |      |      |      |       |  |  |
|                 |              |      |       |      |      |      |      |      |      |      |      |      |      |      |       |  |  |
| 東大阪市<br>西保健所    | 測定時間         | (時間) | 681   | 705  | 678  | 704  | 700  | 682  | 662  | 683  | 691  | 682  | 626  | 707  |       |  |  |
|                 | 月平均値         | ppmC | 2.35  | 2.43 | 2.40 | 2.37 | 2.16 | 2.42 | 2.67 | 2.66 | 2.85 | 2.46 | 2.46 | 2.46 |       |  |  |
|                 | 6～9時における月平均値 | ppmC | 2.34  | 2.47 | 2.38 | 2.42 | 2.17 | 2.53 | 2.77 | 2.74 | 3.09 | 2.68 | 2.72 | 2.56 |       |  |  |
|                 | 6～9時測定日数     | (日)  | 30    | 29   | 30   | 31   | 30   | 30   | 28   | 29   | 31   | 30   | 27   | 31   |       |  |  |
|                 | 6～9時3時間平均値   | 最高値  | ppmC  | 2.94 | 3.33 | 2.91 | 2.91 | 2.89 | 3.13 | 3.77 | 4.20 | 4.49 | 3.83 | 3.94 | 3.79  |  |  |
|                 |              | 最低値  | ppmC  | 1.94 | 1.94 | 1.90 | 1.86 | 1.85 | 2.11 | 1.93 | 2.04 | 1.93 | 1.95 | 1.96 | 1.98  |  |  |
|                 |              |      |       |      |      |      |      |      |      |      |      |      |      |      |       |  |  |
|                 |              |      |       |      |      |      |      |      |      |      |      |      |      |      |       |  |  |



全炭化水素 (THC : 月間値)

| 市町村   | 測定局   | 項目                | 昭和60年    |      |      |      |      |      |      |      |      |      | 昭和61年 |      |      |
|-------|-------|-------------------|----------|------|------|------|------|------|------|------|------|------|-------|------|------|
|       |       |                   | 4月       | 5月   | 6月   | 7月   | 8月   | 9月   | 10月  | 11月  | 12月  | 1月   | 2月    | 3月   |      |
| 島本町役場 | 島本町   | 測定時間 (時間)         | 644      | 598  | 679  | 685  | 708  | 676  | 637  | 634  | 698  | 623  | 639   | 711  |      |
|       |       | 月平均値 ppmC         | 2.03     | 2.02 | 2.01 | 2.05 | 1.92 | 2.02 | 2.07 | 2.05 | 2.15 | 2.05 | 2.01  | 2.01 |      |
|       |       | 6～9時における月平均値 ppmC | 2.15     | 2.14 | 2.09 | 2.26 | 2.00 | 2.19 | 2.24 | 2.26 | 2.37 | 2.28 | 2.22  | 2.13 |      |
|       |       | 6～9時測定日数 (日)      | 27       | 25   | 30   | 30   | 31   | 30   | 28   | 27   | 31   | 27   | 28    | 31   |      |
|       |       | 6～9時 3時間平均値       | 最高値 ppmC | 2.80 | 3.01 | 2.77 | 3.05 | 2.58 | 2.79 | 2.86 | 3.13 | 3.31 | 3.90  | 2.96 | 2.97 |
|       |       |                   | 最低値 ppmC | 1.84 | 1.77 | 1.86 | 1.78 | 1.81 | 1.80 | 1.81 | 1.81 | 1.82 | 1.82  | 1.83 | 1.80 |
|       |       |                   |          |      |      |      |      |      |      |      |      |      |       |      |      |
|       |       |                   |          |      |      |      |      |      |      |      |      |      |       |      |      |
| 大阪府   | 北畠小学校 | 測定時間 (時間)         | 681      | 705  | 682  | 707  | 704  | 685  | 703  | 685  | 698  | 706  | 642   | 706  |      |
|       |       | 月平均値 ppmC         | 2.50     | 2.55 | 2.57 | 2.63 | 2.48 | 2.59 | 2.68 | 2.69 | 2.70 | 2.42 | 2.43  | 2.48 |      |
|       |       | 6～9時における月平均値 ppmC | 2.60     | 2.70 | 2.67 | 2.95 | 2.66 | 2.85 | 2.96 | 2.95 | 3.01 | 2.82 | 2.79  | 2.74 |      |
|       |       | 6～9時測定日数 (日)      | 27       | 25   | 27   | 28   | 28   | 26   | 26   | 24   | 27   | 25   | 23    | 27   |      |
|       |       | 6～9時 3時間平均値       | 最高値 ppmC | 3.43 | 3.49 | 3.40 | 4.13 | 3.67 | 3.67 | 3.90 | 4.12 | 4.03 | 4.22  | 3.97 | 3.85 |
|       |       |                   | 最低値 ppmC | 1.61 | 2.18 | 2.02 | 2.18 | 2.20 | 2.08 | 2.11 | 2.37 | 1.96 | 1.83  | 2.09 | 1.82 |
|       |       |                   |          |      |      |      |      |      |      |      |      |      |       |      |      |
|       |       |                   |          |      |      |      |      |      |      |      |      |      |       |      |      |
| 大阪府   | 北畠小学校 | 測定時間 (時間)         | 683      | 704  | 683  | 670  | 702  | 686  | 699  | 612  | 662  | 563  | 573   | 657  |      |
|       |       | 月平均値 ppmC         | 2.56     | 2.54 | 2.55 | 2.44 | 2.36 | 2.54 | 2.70 | 2.72 | 2.91 | 2.68 | 2.66  | 2.67 |      |
|       |       | 6～9時における月平均値 ppmC | 2.53     | 2.50 | 2.51 | 2.53 | 2.24 | 2.60 | 2.74 | 2.89 | 3.00 | 2.87 | 2.79  | 2.70 |      |
|       |       | 6～9時測定日数 (日)      | 27       | 27   | 25   | 24   | 28   | 27   | 27   | 23   | 24   | 22   | 21    | 25   |      |
|       |       | 6～9時 3時間平均値       | 最高値 ppmC | 3.03 | 3.18 | 3.14 | 3.03 | 2.76 | 3.48 | 3.65 | 4.20 | 3.93 | 3.79  | 3.33 | 4.19 |
|       |       |                   | 最低値 ppmC | 2.13 | 2.02 | 1.91 | 1.92 | 1.85 | 2.03 | 2.42 | 2.35 | 2.03 | 2.14  | 2.18 | 2.09 |
|       |       |                   |          |      |      |      |      |      |      |      |      |      |       |      |      |
|       |       |                   |          |      |      |      |      |      |      |      |      |      |       |      |      |



全炭化水素 (THC : 月間値)

| 市町村                   | 測定局 | 項目                | 昭和60年    |      |      |      |      |      |      |      |      |      | 昭和61年 |      |      |
|-----------------------|-----|-------------------|----------|------|------|------|------|------|------|------|------|------|-------|------|------|
|                       |     |                   | 4月       | 5月   | 6月   | 7月   | 8月   | 9月   | 10月  | 11月  | 12月  | 1月   | 2月    | 3月   |      |
| 東大阪府<br>市公署<br>監視センター |     | 測定時間 (時間)         | 547      | 744  | 720  | 744  | 738  | 717  | 735  | 418  | 0    | 0    | 354   | 711  |      |
|                       |     | 月平均値 ppmC         | 0.94     | 0.94 | 1.02 | 1.21 | 1.12 | 1.40 | 1.57 | 1.54 |      |      | 1.25  | 1.28 |      |
|                       |     | 6～9時における月平均値 ppmC | 0.97     | 0.99 | 1.03 | 1.28 | 1.18 | 1.54 | 1.71 | 1.66 |      |      | 1.34  | 1.38 |      |
|                       |     | 6～9時測定日数 (日)      | 23       | 31   | 30   | 31   | 31   | 29   | 31   | 18   |      |      | 14    | 29   |      |
|                       |     | 6～9時3時間平均値        | 最高値 ppmC | 1.26 | 1.19 | 1.49 | 1.70 | 1.53 | 1.85 | 2.38 | 2.11 |      |       | 1.70 | 1.90 |
|                       |     |                   | 最低値 ppmC | 0.85 | 0.76 | 0.80 | 0.93 | 0.85 | 1.17 | 0.97 | 1.14 |      |       | 1.08 | 1.06 |
|                       |     |                   |          |      |      |      |      |      |      |      |      |      |       |      |      |
|                       |     |                   |          |      |      |      |      |      |      |      |      |      |       |      |      |
| 岸和田市<br>役所            |     | 測定時間 (時間)         | 677      | 744  | 492  | 0    | 0    | 680  | 630  | 718  | 743  | 744  | 670   | 740  |      |
|                       |     | 月平均値 ppmC         | 2.15     | 2.11 | 2.04 |      |      | 1.91 | 1.84 | 1.88 | 1.95 | 1.85 | 1.81  | 1.89 |      |
|                       |     | 6～9時における月平均値 ppmC | 2.18     | 2.13 | 2.08 |      |      | 1.95 | 1.88 | 1.96 | 2.04 | 1.94 | 1.88  | 1.93 |      |
|                       |     | 6～9時測定日数 (日)      | 28       | 31   | 21   |      |      | 28   | 26   | 30   | 31   | 31   | 28    | 31   |      |
|                       |     | 6～9時3時間平均値        | 最高値 ppmC | 2.67 | 2.60 | 2.50 |      |      | 2.23 | 2.20 | 2.87 | 2.67 | 2.53  | 2.60 | 2.33 |
|                       |     |                   | 最低値 ppmC | 1.83 | 1.50 | 1.80 |      |      | 1.70 | 1.50 | 1.63 | 1.57 | 1.63  | 1.63 | 1.60 |
|                       |     |                   |          |      |      |      |      |      |      |      |      |      |       |      |      |
|                       |     |                   |          |      |      |      |      |      |      |      |      |      |       |      |      |
| 高槻市<br>役所             |     | 測定時間 (時間)         | 683      | 681  | 503  | 671  | 704  | 663  | 701  | 681  | 697  | 709  | 640   | 706  |      |
|                       |     | 月平均値 ppmC         | 2.44     | 2.43 | 2.54 | 2.54 | 2.41 | 2.47 | 2.61 | 2.61 | 2.64 | 2.46 | 2.45  | 2.43 |      |
|                       |     | 6～9時における月平均値 ppmC | 2.61     | 2.61 | 2.72 | 2.77 | 2.54 | 2.74 | 2.82 | 2.84 | 2.94 | 2.66 | 2.74  | 2.62 |      |
|                       |     | 6～9時測定日数 (日)      | 30       | 30   | 21   | 28   | 30   | 28   | 30   | 29   | 29   | 31   | 28    | 31   |      |
|                       |     | 6～9時3時間平均値        | 最高値 ppmC | 3.43 | 3.42 | 3.15 | 3.39 | 3.14 | 3.78 | 3.71 | 4.08 | 4.62 | 3.82  | 4.04 | 3.67 |
|                       |     |                   | 最低値 ppmC | 2.17 | 2.26 | 2.32 | 2.06 | 2.18 | 2.11 | 2.11 | 2.09 | 1.95 | 1.88  | 2.01 | 1.88 |
|                       |     |                   |          |      |      |      |      |      |      |      |      |      |       |      |      |
|                       |     |                   |          |      |      |      |      |      |      |      |      |      |       |      |      |



メタン (CH4 : 月間値)

| 市町村 | 測定周   | 項目                | 昭和60年    |      |      |      |      |      |      |      |      | 昭和61年 |      |      |      |
|-----|-------|-------------------|----------|------|------|------|------|------|------|------|------|-------|------|------|------|
|     |       |                   | 4月       | 5月   | 6月   | 7月   | 8月   | 9月   | 10月  | 11月  | 12月  | 1月    | 2月   | 3月   |      |
| 大阪府 | 国設大阪  | 測定時間 (時間)         | 676      | 702  | 683  | 697  | 706  | 607  | 661  | 678  | 708  | 703   | 637  | 576  |      |
|     |       | 月平均値 ppmC         | 1.78     | 1.80 | 1.81 | 1.77 | 1.73 | 1.79 | 1.86 | 1.87 | 1.89 | 1.82  | 1.81 | 1.80 |      |
|     |       | 6～9時における月平均値 ppmC | 1.78     | 1.85 | 1.85 | 1.83 | 1.76 | 1.85 | 1.90 | 1.89 | 1.95 | 1.87  | 1.84 | 1.80 |      |
|     |       | 6～9時測定日数 (日)      | 30       | 31   | 30   | 30   | 31   | 26   | 28   | 29   | 31   | 30    | 28   | 26   |      |
|     |       | 6～9時3時間平均値        | 最高値 ppmC | 1.94 | 2.07 | 2.05 | 2.07 | 1.98 | 2.08 | 2.15 | 2.11 | 2.33  | 2.07 | 2.13 | 1.93 |
|     |       |                   | 最低値 ppmC | 1.71 | 1.71 | 1.73 | 1.63 | 1.64 | 1.68 | 1.68 | 1.75 | 1.74  | 1.71 | 1.72 | 1.66 |
|     |       |                   |          |      |      |      |      |      |      |      |      |       |      |      |      |
|     |       |                   |          |      |      |      |      |      |      |      |      |       |      |      |      |
| 大阪府 | 北花区役所 | 測定時間 (時間)         | 682      | 707  | 644  | 706  | 702  | 682  | 607  | 539  | 707  | 76    | 633  | 704  |      |
|     |       | 月平均値 ppmC         | 1.88     | 1.89 | 1.86 | 1.88 | 1.82 | 1.85 | 1.90 | 1.87 | 1.89 | 1.92  | 1.85 | 1.84 |      |
|     |       | 6～9時における月平均値 ppmC | 1.85     | 1.89 | 1.86 | 1.90 | 1.84 | 1.89 | 1.91 | 1.87 | 1.91 | 2.01  | 1.89 | 1.85 |      |
|     |       | 6～9時測定日数 (日)      | 26       | 26   | 24   | 28   | 25   | 27   | 24   | 16   | 28   | 3     | 25   | 25   |      |
|     |       | 6～9時3時間平均値        | 最高値 ppmC | 1.93 | 2.21 | 2.01 | 2.48 | 2.24 | 2.24 | 2.21 | 2.16 | 2.22  | 2.15 | 2.18 | 2.20 |
|     |       |                   | 最低値 ppmC | 1.77 | 1.73 | 1.73 | 1.68 | 1.67 | 1.69 | 1.70 | 1.76 | 1.76  | 1.94 | 1.78 | 1.74 |
|     |       |                   |          |      |      |      |      |      |      |      |      |       |      |      |      |
|     |       |                   |          |      |      |      |      |      |      |      |      |       |      |      |      |
| 大阪府 | 淀川区役所 | 測定時間 (時間)         | 683      | 613  | 660  | 706  | 707  | 683  | 659  | 603  | 392  | 708   | 376  | 701  |      |
|     |       | 月平均値 ppmC         | 1.80     | 1.84 | 1.84 | 1.82 | 1.76 | 1.83 | 1.89 | 1.84 | 1.81 | 1.92  | 1.87 | 1.85 |      |
|     |       | 6～9時における月平均値 ppmC | 1.79     | 1.82 | 1.84 | 1.85 | 1.77 | 1.86 | 1.90 | 1.85 | 1.80 | 1.93  | 1.88 | 1.84 |      |
|     |       | 6～9時測定日数 (日)      | 28       | 22   | 24   | 29   | 27   | 26   | 26   | 25   | 17   | 27    | 14   | 27   |      |
|     |       | 6～9時3時間平均値        | 最高値 ppmC | 1.88 | 1.95 | 2.07 | 2.14 | 2.04 | 2.20 | 2.14 | 2.02 | 2.10  | 2.09 | 2.06 | 1.92 |
|     |       |                   | 最低値 ppmC | 1.72 | 1.70 | 1.73 | 1.68 | 1.64 | 1.75 | 1.74 | 1.63 | 1.64  | 1.75 | 1.79 | 1.70 |
|     |       |                   |          |      |      |      |      |      |      |      |      |       |      |      |      |
|     |       |                   |          |      |      |      |      |      |      |      |      |       |      |      |      |





メタン (CH<sub>4</sub> : 月間値)

| 市町村 | 測定局 | 項目                | 昭和60年    |      |      |      |      |      |      |      |      |      |      |      | 昭和61年 |  |  |
|-----|-----|-------------------|----------|------|------|------|------|------|------|------|------|------|------|------|-------|--|--|
|     |     |                   | 4月       | 5月   | 6月   | 7月   | 8月   | 9月   | 10月  | 11月  | 12月  | 1月   | 2月   | 3月   |       |  |  |
| 堺市  | 浜寺  | 測定時間 (時間)         | 716      | 687  | 712  | 681  | 330  | 632  | 729  | 673  | 720  | 739  | 668  | 740  |       |  |  |
|     |     | 月平均値 ppmC         | 1.84     | 1.84 | 1.83 | 1.79 | 1.76 | 1.85 | 1.87 | 1.87 | 1.88 | 1.86 | 1.86 | 1.85 |       |  |  |
|     |     | 6～9時における月平均値 ppmC | 1.84     | 1.85 | 1.85 | 1.85 | 1.76 | 1.88 | 1.89 | 1.89 | 1.91 | 1.89 | 1.88 | 1.87 |       |  |  |
|     |     | 6～9時測定日数 (日)      | 30       | 29   | 30   | 28   | 13   | 25   | 31   | 27   | 30   | 31   | 28   | 31   |       |  |  |
|     |     | 6～9時3時間平均値        | 最高値 ppmC | 1.94 | 2.00 | 1.98 | 2.14 | 1.86 | 1.97 | 2.03 | 2.07 | 2.22 | 2.26 | 2.10 | 2.14  |  |  |
|     |     |                   | 最低値 ppmC | 1.79 | 1.77 | 1.75 | 1.65 | 1.68 | 1.70 | 1.72 | 1.79 | 1.79 | 1.81 | 1.81 | 1.81  |  |  |
|     |     |                   |          |      |      |      |      |      |      |      |      |      |      |      |       |  |  |
|     |     |                   |          |      |      |      |      |      |      |      |      |      |      |      |       |  |  |
| 堺市  | 金岡  | 測定時間 (時間)         | 658      | 496  | 717  | 739  | 740  | 692  | 334  | 273  | 160  | 324  | 668  | 665  |       |  |  |
|     |     | 月平均値 ppmC         | 1.83     | 1.84 | 1.82 | 1.82 | 1.80 | 1.83 | 1.84 | 1.86 | 1.90 | 1.86 | 1.85 | 1.84 |       |  |  |
|     |     | 6～9時における月平均値 ppmC | 1.83     | 1.86 | 1.84 | 1.87 | 1.80 | 1.86 | 1.85 | 1.88 | 1.94 | 1.89 | 1.88 | 1.87 |       |  |  |
|     |     | 6～9時測定日数 (日)      | 27       | 21   | 30   | 31   | 31   | 29   | 14   | 11   | 7    | 13   | 28   | 28   |       |  |  |
|     |     | 6～9時3時間平均値        | 最高値 ppmC | 1.90 | 1.99 | 1.96 | 2.17 | 1.96 | 2.03 | 1.97 | 1.98 | 2.04 | 2.10 | 2.02 | 2.14  |  |  |
|     |     |                   | 最低値 ppmC | 1.78 | 1.79 | 1.75 | 1.66 | 1.68 | 1.71 | 1.73 | 1.81 | 1.89 | 1.83 | 1.80 | 1.79  |  |  |
|     |     |                   |          |      |      |      |      |      |      |      |      |      |      |      |       |  |  |
|     |     |                   |          |      |      |      |      |      |      |      |      |      |      |      |       |  |  |
| 堺市  | 三宝  | 測定時間 (時間)         | 716      | 724  | 692  | 740  | 739  | 716  | 739  | 693  | 740  | 0    | 0    | 740  |       |  |  |
|     |     | 月平均値 ppmC         | 1.84     | 1.85 | 1.83 | 1.79 | 1.78 | 1.82 | 1.87 | 1.87 | 1.89 |      |      | 1.85 |       |  |  |
|     |     | 6～9時における月平均値 ppmC | 1.85     | 1.87 | 1.86 | 1.84 | 1.80 | 1.87 | 1.91 | 1.90 | 1.93 |      |      | 1.87 |       |  |  |
|     |     | 6～9時測定日数 (日)      | 30       | 30   | 29   | 31   | 31   | 30   | 31   | 29   | 31   |      |      | 31   |       |  |  |
|     |     | 6～9時3時間平均値        | 最高値 ppmC | 1.94 | 2.06 | 2.08 | 2.08 | 1.98 | 1.99 | 2.07 | 2.10 | 2.19 |      |      | 2.14  |  |  |
|     |     |                   | 最低値 ppmC | 1.78 | 1.78 | 1.76 | 1.65 | 1.67 | 1.71 | 1.73 | 1.79 | 1.79 |      |      | 1.78  |  |  |
|     |     |                   |          |      |      |      |      |      |      |      |      |      |      |      |       |  |  |
|     |     |                   |          |      |      |      |      |      |      |      |      |      |      |      |       |  |  |



メタン (CH4 : 月間値)

| 市町村  | 測定局                     | 項目                | 昭和60年    |      |      |      |      |      |      |      |      | 昭和61年 |      |      |      |
|------|-------------------------|-------------------|----------|------|------|------|------|------|------|------|------|-------|------|------|------|
|      |                         |                   | 4月       | 5月   | 6月   | 7月   | 8月   | 9月   | 10月  | 11月  | 12月  | 1月    | 2月   | 3月   |      |
| 高石市  | 高石市<br>公署<br>監視<br>センター | 測定時間 (時間)         | 706      | 697  | 627  | 732  | 731  | 707  | 729  | 594  | 734  | 719   | 658  | 732  |      |
|      |                         | 月平均値 ppmC         | 1.81     | 1.81 | 1.79 | 1.75 | 1.77 | 1.80 | 1.83 | 1.81 | 1.81 | 1.80  | 1.80 | 1.81 |      |
|      |                         | 6～9時における月平均値 ppmC | 1.81     | 1.82 | 1.81 | 1.80 | 1.77 | 1.84 | 1.84 | 1.82 | 1.83 | 1.83  | 1.82 | 1.82 |      |
|      |                         | 6～9時測定日数 (日)      | 30       | 29   | 26   | 31   | 31   | 30   | 31   | 24   | 31   | 31    | 28   | 31   |      |
|      |                         | 6～9時3時間平均値        | 最高値 ppmC | 1.90 | 1.94 | 1.96 | 2.14 | 1.97 | 1.96 | 1.97 | 2.06 | 2.04  | 1.97 | 2.05 | 2.07 |
|      |                         |                   | 最低値 ppmC | 1.75 | 1.68 | 1.69 | 1.60 | 1.65 | 1.66 | 1.67 | 1.72 | 1.72  | 1.72 | 1.73 | 1.74 |
|      |                         |                   |          |      |      |      |      |      |      |      |      |       |      |      |      |
|      |                         |                   |          |      |      |      |      |      |      |      |      |       |      |      |      |
| 高石市  | 取石<br>小学校               | 測定時間 (時間)         | 708      | 652  | 708  | 734  | 700  | 653  | 729  | 711  | 689  | 733   | 662  | 736  |      |
|      |                         | 月平均値 ppmC         | 1.79     | 1.79 | 1.78 | 1.79 | 1.81 | 1.80 | 1.81 | 1.79 | 1.80 | 1.78  | 1.78 | 1.78 |      |
|      |                         | 6～9時における月平均値 ppmC | 1.79     | 1.80 | 1.79 | 1.81 | 1.80 | 1.82 | 1.82 | 1.80 | 1.82 | 1.80  | 1.80 | 1.79 |      |
|      |                         | 6～9時測定日数 (日)      | 30       | 28   | 30   | 31   | 30   | 27   | 31   | 30   | 29   | 31    | 28   | 31   |      |
|      |                         | 6～9時3時間平均値        | 最高値 ppmC | 1.87 | 1.94 | 1.93 | 2.05 | 1.96 | 1.98 | 1.97 | 1.99 | 2.06  | 1.92 | 2.01 | 2.04 |
|      |                         |                   | 最低値 ppmC | 1.71 | 1.71 | 1.67 | 1.60 | 1.67 | 1.65 | 1.66 | 1.72 | 1.69  | 1.71 | 1.72 | 1.70 |
|      |                         |                   |          |      |      |      |      |      |      |      |      |       |      |      |      |
|      |                         |                   |          |      |      |      |      |      |      |      |      |       |      |      |      |
| 東大阪市 | 西保健所                    | 測定時間 (時間)         | 681      | 705  | 678  | 704  | 700  | 682  | 662  | 683  | 691  | 682   | 626  | 707  |      |
|      |                         | 月平均値 ppmC         | 1.81     | 1.83 | 1.80 | 1.77 | 1.72 | 1.79 | 1.84 | 1.85 | 1.88 | 1.84  | 1.83 | 1.83 |      |
|      |                         | 6～9時における月平均値 ppmC | 1.84     | 1.89 | 1.83 | 1.83 | 1.76 | 1.85 | 1.92 | 1.90 | 1.97 | 1.90  | 1.89 | 1.87 |      |
|      |                         | 6～9時測定日数 (日)      | 30       | 29   | 30   | 31   | 30   | 30   | 28   | 29   | 31   | 30    | 27   | 31   |      |
|      |                         | 6～9時3時間平均値        | 最高値 ppmC | 2.00 | 2.13 | 1.96 | 2.06 | 2.11 | 2.10 | 2.17 | 2.23 | 2.19  | 2.09 | 2.11 | 2.15 |
|      |                         |                   | 最低値 ppmC | 1.73 | 1.74 | 1.72 | 1.62 | 1.61 | 1.67 | 1.68 | 1.75 | 1.76  | 1.77 | 1.79 | 1.74 |
|      |                         |                   |          |      |      |      |      |      |      |      |      |       |      |      |      |
|      |                         |                   |          |      |      |      |      |      |      |      |      |       |      |      |      |



メタン (CH4 : 月間値)

| 市町村 | 測定局    | 項目                | 昭和60年    |      |      |      |      |      |      |      |      | 昭和61年 |      |      |      |
|-----|--------|-------------------|----------|------|------|------|------|------|------|------|------|-------|------|------|------|
|     |        |                   | 4月       | 5月   | 6月   | 7月   | 8月   | 9月   | 10月  | 11月  | 12月  | 1月    | 2月   | 3月   |      |
| 島本町 | 島本町役場  | 測定時間 (時間)         | 644      | 598  | 679  | 685  | 708  | 676  | 637  | 634  | 698  | 623   | 639  | 711  |      |
|     |        | 月平均値 ppmC         | 1.75     | 1.73 | 1.73 | 1.70 | 1.67 | 1.72 | 1.75 | 1.76 | 1.79 | 1.79  | 1.78 | 1.77 |      |
|     |        | 6～9時における月平均値 ppmC | 1.79     | 1.77 | 1.77 | 1.79 | 1.71 | 1.78 | 1.80 | 1.82 | 1.84 | 1.83  | 1.82 | 1.80 |      |
|     |        | 6～9時測定日数 (日)      | 27       | 25   | 30   | 30   | 31   | 30   | 28   | 27   | 31   | 27    | 28   | 31   |      |
|     |        | 6～9時3時間平均値        | 最高値 ppmC | 1.90 | 1.95 | 1.89 | 2.10 | 1.90 | 1.93 | 1.91 | 1.97 | 2.01  | 2.04 | 1.97 | 1.92 |
|     |        |                   | 最低値 ppmC | 1.73 | 1.63 | 1.68 | 1.60 | 1.63 | 1.66 | 1.69 | 1.71 | 1.75  | 1.76 | 1.75 | 1.74 |
|     |        |                   |          |      |      |      |      |      |      |      |      |       |      |      |      |
|     |        |                   |          |      |      |      |      |      |      |      |      |       |      |      |      |
| 大坂  | 出来島小学校 | 測定時間 (時間)         | 681      | 705  | 681  | 707  | 704  | 685  | 703  | 685  | 698  | 706   | 642  | 706  |      |
|     |        | 月平均値 ppmC         | 1.85     | 1.90 | 1.88 | 1.90 | 1.82 | 1.90 | 1.91 | 1.90 | 1.89 | 1.84  | 1.83 | 1.84 |      |
|     |        | 6～9時における月平均値 ppmC | 1.77     | 1.87 | 1.89 | 1.95 | 1.83 | 1.94 | 1.95 | 1.89 | 1.91 | 1.87  | 1.85 | 1.84 |      |
|     |        | 6～9時測定日数 (日)      | 27       | 25   | 27   | 28   | 28   | 26   | 26   | 24   | 27   | 25    | 23   | 27   |      |
|     |        | 6～9時3時間平均値        | 最高値 ppmC | 1.94 | 2.10 | 2.28 | 2.66 | 2.29 | 2.40 | 2.44 | 2.32 | 2.07  | 2.10 | 2.04 | 2.01 |
|     |        |                   | 最低値 ppmC | 0.03 | 1.76 | 1.74 | 1.66 | 1.67 | 1.75 | 1.78 | 1.24 | 1.76  | 1.74 | 1.76 | 1.70 |
|     |        |                   |          |      |      |      |      |      |      |      |      |       |      |      |      |
|     |        |                   |          |      |      |      |      |      |      |      |      |       |      |      |      |
| 大坂  | 北粉浜小学校 | 測定時間 (時間)         | 683      | 704  | 683  | 670  | 702  | 686  | 699  | 612  | 662  | 563   | 573  | 657  |      |
|     |        | 月平均値 ppmC         | 1.78     | 1.77 | 1.81 | 1.70 | 1.77 | 1.83 | 1.87 | 1.87 | 1.94 | 1.91  | 1.90 | 1.89 |      |
|     |        | 6～9時における月平均値 ppmC | 1.80     | 1.79 | 1.83 | 1.78 | 1.76 | 1.85 | 1.90 | 1.91 | 1.97 | 1.97  | 1.93 | 1.90 |      |
|     |        | 6～9時測定日数 (日)      | 27       | 27   | 25   | 24   | 28   | 27   | 27   | 23   | 24   | 22    | 21   | 25   |      |
|     |        | 6～9時3時間平均値        | 最高値 ppmC | 1.97 | 2.08 | 2.00 | 1.99 | 1.96 | 1.97 | 2.14 | 2.15 | 2.23  | 2.17 | 2.12 | 2.19 |
|     |        |                   | 最低値 ppmC | 1.49 | 1.12 | 1.65 | 1.49 | 1.62 | 1.71 | 1.77 | 1.80 | 1.80  | 1.83 | 1.83 | 1.78 |
|     |        |                   |          |      |      |      |      |      |      |      |      |       |      |      |      |
|     |        |                   |          |      |      |      |      |      |      |      |      |       |      |      |      |



メタン

(CH<sub>4</sub> : 月間値)

| 市町村                        | 測定局 | 項目                | 昭和<br>80年 |      |      |      |      |      |      |      |      | 昭和<br>61年 |      |      |      |
|----------------------------|-----|-------------------|-----------|------|------|------|------|------|------|------|------|-----------|------|------|------|
|                            |     |                   | 4月        | 5月   | 6月   | 7月   | 8月   | 9月   | 10月  | 11月  | 12月  | 1月        | 2月   | 3月   |      |
| 高<br>取<br>市<br>役<br>所      |     | 測定時間 (時間)         | 683       | 681  | 503  | 671  | 704  | 663  | 701  | 681  | 697  | 709       | 640  | 706  |      |
|                            |     | 月平均値 ppmC         | 1.78      | 1.77 | 1.78 | 1.76 | 1.71 | 1.76 | 1.80 | 1.81 | 1.82 | 1.81      | 1.80 | 1.79 |      |
|                            |     | 6～9時における月平均値 ppmC | 1.81      | 1.81 | 1.82 | 1.83 | 1.75 | 1.81 | 1.84 | 1.85 | 1.87 | 1.85      | 1.84 | 1.82 |      |
|                            |     | 6～9時測定日数 (日)      | 30        | 30   | 21   | 28   | 30   | 28   | 30   | 29   | 29   | 31        | 28   | 31   |      |
|                            |     | 6～9時 3時間平均値       | 最高値 ppmC  | 1.94 | 1.94 | 1.97 | 2.06 | 1.89 | 1.94 | 1.97 | 1.99 | 2.05      | 1.97 | 1.95 | 1.92 |
|                            |     |                   | 最低値 ppmC  | 1.75 | 1.72 | 1.74 | 1.63 | 1.66 | 1.68 | 1.73 | 1.76 | 1.75      | 1.75 | 1.76 | 1.73 |
|                            |     |                   |           |      |      |      |      |      |      |      |      |           |      |      |      |
|                            |     |                   |           |      |      |      |      |      |      |      |      |           |      |      |      |
| 和<br>国<br>府<br>小<br>学<br>校 |     | 測定時間 (時間)         | 679       | 705  | 643  | 624  | 701  | 673  | 697  | 683  | 705  | 707       | 631  | 668  |      |
|                            |     | 月平均値 ppmC         | 1.86      | 1.84 | 1.82 | 1.82 | 1.82 | 1.83 | 1.84 | 1.84 | 1.88 | 1.85      | 1.84 | 1.85 |      |
|                            |     | 6～9時における月平均値 ppmC | 1.89      | 1.87 | 1.84 | 1.84 | 1.84 | 1.86 | 1.86 | 1.86 | 1.95 | 1.90      | 1.88 | 1.89 |      |
|                            |     | 6～9時測定日数 (日)      | 30        | 31   | 29   | 27   | 31   | 28   | 28   | 29   | 31   | 31        | 27   | 29   |      |
|                            |     | 6～9時 3時間平均値       | 最高値 ppmC  | 2.16 | 2.03 | 2.02 | 2.14 | 2.12 | 2.07 | 2.16 | 2.32 | 2.58      | 2.41 | 2.38 | 2.20 |
|                            |     |                   | 最低値 ppmC  | 1.75 | 1.67 | 1.71 | 1.61 | 1.66 | 1.67 | 1.67 | 1.74 | 1.75      | 1.76 | 1.76 | 1.76 |
|                            |     |                   |           |      |      |      |      |      |      |      |      |           |      |      |      |
|                            |     |                   |           |      |      |      |      |      |      |      |      |           |      |      |      |





浮遊粒子状物質 (SPM : 月間値)

| 市町村 | 測定局   | 項目                              | 昭和60年 |       |       |       |       |       |       |       |       | 昭和61年 |       |       |
|-----|-------|---------------------------------|-------|-------|-------|-------|-------|-------|-------|-------|-------|-------|-------|-------|
|     |       |                                 | 4月    | 5月    | 6月    | 7月    | 8月    | 9月    | 10月   | 11月   | 12月   | 1月    | 2月    | 3月    |
| 大坂府 | 平尾小学校 | 有効測定日数 (日)                      | 30    | 31    | 19    | 31    | 31    | 30    | 31    | 30    | 31    | 31    | 28    | 31    |
|     |       | 測定時間 (時間)                       | 711   | 732   | 474   | 737   | 734   | 716   | 736   | 711   | 737   | 736   | 665   | 737   |
|     |       | 月平均値 $mg/m^3$                   | 0.046 | 0.050 | 0.046 | 0.047 | 0.037 | 0.042 | 0.045 | 0.048 | 0.060 | 0.038 | 0.035 | 0.045 |
|     |       | 1時間値が $0.20mg/m^3$ を超えた時間数 (時間) | 0     | 2     | 0     | 0     | 0     | 0     | 0     | 8     | 17    | 8     | 2     | 1     |
|     |       | 日平均値が $0.10mg/m^3$ を超えた日数 (日)   | 0     | 0     | 0     | 0     | 0     | 0     | 0     | 3     | 5     | 1     | 1     | 0     |
|     |       | 1時間値の最高値 $mg/m^3$               | 0.121 | 0.228 | 0.133 | 0.155 | 0.170 | 0.196 | 0.153 | 0.264 | 0.387 | 0.258 | 0.206 | 0.218 |
|     |       | 日平均値の最高値 $mg/m^3$               | 0.075 | 0.099 | 0.071 | 0.073 | 0.070 | 0.093 | 0.089 | 0.150 | 0.197 | 0.144 | 0.141 | 0.092 |
|     |       |                                 |       |       |       |       |       |       |       |       |       |       |       |       |
| 大坂府 | 淀中学校  | 有効測定日数 (日)                      | 29    | 31    | 29    | 31    | 31    | 30    | 31    | 30    | 30    | 30    | 28    | 22    |
|     |       | 測定時間 (時間)                       | 704   | 733   | 705   | 739   | 736   | 715   | 738   | 714   | 725   | 727   | 664   | 523   |
|     |       | 月平均値 $mg/m^3$                   | 0.035 | 0.035 | 0.031 | 0.033 | 0.026 | 0.036 | 0.034 | 0.039 | 0.047 | 0.033 | 0.031 | 0.038 |
|     |       | 1時間値が $0.20mg/m^3$ を超えた時間数 (時間) | 0     | 0     | 0     | 0     | 0     | 0     | 0     | 0     | 1     | 0     | 0     | 0     |
|     |       | 日平均値が $0.10mg/m^3$ を超えた日数 (日)   | 0     | 0     | 0     | 0     | 0     | 0     | 0     | 1     | 2     | 1     | 1     | 0     |
|     |       | 1時間値の最高値 $mg/m^3$               | 0.096 | 0.131 | 0.153 | 0.119 | 0.096 | 0.132 | 0.169 | 0.174 | 0.221 | 0.194 | 0.181 | 0.171 |
|     |       | 日平均値の最高値 $mg/m^3$               | 0.057 | 0.079 | 0.055 | 0.057 | 0.061 | 0.075 | 0.077 | 0.111 | 0.120 | 0.112 | 0.117 | 0.076 |
|     |       |                                 |       |       |       |       |       |       |       |       |       |       |       |       |
| 大坂府 | 淀川区役所 | 有効測定日数 (日)                      | 30    | 31    | 30    | 31    | 31    | 30    | 27    | 30    | 31    | 31    | 28    | 31    |
|     |       | 測定時間 (時間)                       | 715   | 739   | 712   | 739   | 740   | 715   | 686   | 716   | 740   | 739   | 668   | 739   |
|     |       | 月平均値 $mg/m^3$                   | 0.037 | 0.041 | 0.040 | 0.040 | 0.026 | 0.034 | 0.038 | 0.048 | 0.058 | 0.038 | 0.036 | 0.044 |
|     |       | 1時間値が $0.20mg/m^3$ を超えた時間数 (時間) | 0     | 0     | 0     | 0     | 0     | 0     | 0     | 1     | 9     | 4     | 3     | 0     |
|     |       | 日平均値が $0.10mg/m^3$ を超えた日数 (日)   | 0     | 0     | 0     | 0     | 0     | 0     | 0     | 3     | 3     | 1     | 1     | 0     |
|     |       | 1時間値の最高値 $mg/m^3$               | 0.103 | 0.145 | 0.161 | 0.131 | 0.104 | 0.141 | 0.174 | 0.205 | 0.253 | 0.233 | 0.222 | 0.142 |
|     |       | 日平均値の最高値 $mg/m^3$               | 0.061 | 0.079 | 0.071 | 0.072 | 0.070 | 0.078 | 0.091 | 0.143 | 0.166 | 0.133 | 0.148 | 0.088 |
|     |       |                                 |       |       |       |       |       |       |       |       |       |       |       |       |

浮遊粒子状物質 (SPM<sub>10</sub> : 月間値)

| 市町村 | 測定局   | 項目  | 昭和60年 |       |       |       |       |       |       |       |       |       | 昭和61年 |       |  |
|-----|-------|---|-------|-------|-------|-------|-------|-------|-------|-------|-------|-------|-------|-------|--|
|     |       |   | 4月    | 5月    | 6月    | 7月    | 8月    | 9月    | 10月   | 11月   | 12月   | 1月    | 2月    | 3月    |  |
| 大阪府 | 勝山中学校 | 有効測定日数 (日)                                | 30    | 31    | 30    | 31    | 22    | 18    | 31    | 30    | 31    | 31    | 28    | 31    |  |
|     |       | 測定時間 (時間)                                 | 714   | 738   | 715   | 739   | 534   | 437   | 739   | 716   | 739   | 740   | 668   | 740   |  |
|     |       | 月平均値 mg/m <sup>3</sup>                    | 0.044 | 0.048 | 0.046 | 0.041 | 0.019 | 0.033 | 0.048 | 0.049 | 0.066 | 0.040 | 0.040 | 0.049 |  |
|     |       | 1時間値が 0.20mg/m <sup>3</sup> を超えた 時間数 (時間) | 0     | 2     | 0     | 0     | 0     | 0     | 0     | 3     | 35    | 8     | 6     | 1     |  |
|     |       | 日平均値が 0.10mg/m <sup>3</sup> を超えた 日数 (日)   | 0     | 0     | 0     | 0     | 0     | 0     | 1     | 3     | 6     | 1     | 1     | 0     |  |
|     |       | 1時間値の最高値 mg/m <sup>3</sup>                | 0.126 | 0.209 | 0.152 | 0.175 | 0.114 | 0.128 | 0.181 | 0.253 | 0.526 | 0.260 | 0.325 | 0.215 |  |
|     |       | 日平均値の最高値 mg/m <sup>3</sup>                | 0.069 | 0.098 | 0.092 | 0.071 | 0.037 | 0.059 | 0.110 | 0.136 | 0.237 | 0.150 | 0.165 | 0.096 |  |
| 大阪府 | 大宮中学校 | 有効測定日数 (日)                                | 30    | 31    | 30    | 31    | 31    | 30    | 26    | 30    | 31    | 31    | 28    | 31    |  |
|     |       | 測定時間 (時間)                                 | 716   | 735   | 716   | 739   | 739   | 715   | 647   | 714   | 739   | 740   | 668   | 740   |  |
|     |       | 月平均値 mg/m <sup>3</sup>                    | 0.036 | 0.039 | 0.038 | 0.039 | 0.025 | 0.032 | 0.037 | 0.047 | 0.060 | 0.037 | 0.036 | 0.042 |  |
|     |       | 1時間値が 0.20mg/m <sup>3</sup> を超えた 時間数 (時間) | 0     | 0     | 0     | 0     | 0     | 0     | 0     | 3     | 20    | 14    | 4     | 0     |  |
|     |       | 日平均値が 0.10mg/m <sup>3</sup> を超えた 日数 (日)   | 0     | 0     | 0     | 0     | 0     | 0     | 0     | 3     | 4     | 2     | 1     | 0     |  |
|     |       | 1時間値の最高値 mg/m <sup>3</sup>                | 0.113 | 0.156 | 0.171 | 0.136 | 0.121 | 0.133 | 0.184 | 0.297 | 0.312 | 0.326 | 0.222 | 0.145 |  |
|     |       | 日平均値の最高値 mg/m <sup>3</sup>                | 0.066 | 0.080 | 0.068 | 0.074 | 0.068 | 0.075 | 0.096 | 0.132 | 0.161 | 0.142 | 0.158 | 0.087 |  |
| 大阪府 | 豊賢小学校 | 有効測定日数 (日)                                | 30    | 31    | 30    | 31    | 31    | 30    | 28    | 23    | 31    | 31    | 28    | 31    |  |
|     |       | 測定時間 (時間)                                 | 713   | 739   | 715   | 739   | 736   | 716   | 689   | 576   | 739   | 738   | 667   | 738   |  |
|     |       | 月平均値 mg/m <sup>3</sup>                    | 0.036 | 0.038 | 0.037 | 0.035 | 0.023 | 0.030 | 0.037 | 0.048 | 0.060 | 0.038 | 0.036 | 0.043 |  |
|     |       | 1時間値が 0.20mg/m <sup>3</sup> を超えた 時間数 (時間) | 0     | 0     | 0     | 0     | 0     | 0     | 0     | 5     | 26    | 8     | 0     | 0     |  |
|     |       | 日平均値が 0.10mg/m <sup>3</sup> を超えた 日数 (日)   | 0     | 0     | 0     | 0     | 0     | 0     | 0     | 3     | 4     | 1     | 1     | 0     |  |
|     |       | 1時間値の最高値 mg/m <sup>3</sup>                | 0.104 | 0.161 | 0.141 | 0.130 | 0.110 | 0.148 | 0.151 | 0.234 | 0.378 | 0.293 | 0.191 | 0.151 |  |
|     |       | 日平均値の最高値 mg/m <sup>3</sup>                | 0.062 | 0.082 | 0.067 | 0.069 | 0.064 | 0.071 | 0.093 | 0.121 | 0.164 | 0.144 | 0.145 | 0.089 |  |

浮遊粒子状物質 (SPM : 月間値)

| 市町村 | 測定局   | 項目  | 昭和60年 |       |       |       |       |       |       |       |       |       | 昭和61年 |       |  |
|-----|-------|---|-------|-------|-------|-------|-------|-------|-------|-------|-------|-------|-------|-------|--|
|     |       |   | 4月    | 5月    | 6月    | 7月    | 8月    | 9月    | 10月   | 11月   | 12月   | 1月    | 2月    | 3月    |  |
| 大坂  | 雨後中学校 | 有効測定日数 (日)                                | 30    | 17    | 6     | 11    | 10    | 9     | 6     | 8     | 22    | 20    | 27    | 31    |  |
|     |       | 測定時間 (時間)                                 | 705   | 466   | 158   | 296   | 380   | 425   | 375   | 343   | 599   | 500   | 654   | 739   |  |
|     |       | 月平均値 mg/m <sup>3</sup>                    | 0.023 | 0.026 | 0.028 | 0.033 | 0.033 | 0.033 | 0.040 | 0.034 | 0.056 | 0.039 | 0.037 | 0.053 |  |
|     |       | 1時間値が 0.20mg/m <sup>3</sup> を超えた 時間数 (時間) | 0     | 0     | 0     | 0     | 0     | 0     | 0     | 0     | 18    | 1     | 16    | 3     |  |
|     |       | 日平均値が 0.10mg/m <sup>3</sup> を超えた 日数 (日)   | 0     | 0     | 0     | 0     | 0     | 0     | 0     | 0     | 2     | 0     | 2     | 4     |  |
|     |       | 1時間値の最高値 mg/m <sup>3</sup>                | 0.110 | 0.118 | 0.131 | 0.090 | 0.111 | 0.162 | 0.179 | 0.158 | 0.285 | 0.207 | 0.305 | 0.219 |  |
|     |       | 日平均値の最高値 mg/m <sup>3</sup>                | 0.053 | 0.046 | 0.039 | 0.047 | 0.060 | 0.055 | 0.067 | 0.076 | 0.138 | 0.079 | 0.189 | 0.121 |  |
|     |       |   |       |       |       |       |       |       |       |       |       |       |       |       |  |
| 大坂  | 摂陽中学校 | 有効測定日数 (日)                                | 30    | 31    | 30    | 31    | 31    | 30    | 28    | 30    | 31    | 31    | 28    | 31    |  |
|     |       | 測定時間 (時間)                                 | 716   | 739   | 714   | 735   | 739   | 714   | 694   | 713   | 738   | 737   | 666   | 738   |  |
|     |       | 月平均値 mg/m <sup>3</sup>                    | 0.044 | 0.046 | 0.046 | 0.039 | 0.026 | 0.035 | 0.045 | 0.048 | 0.076 | 0.037 | 0.036 | 0.044 |  |
|     |       | 1時間値が 0.20mg/m <sup>3</sup> を超えた 時間数 (時間) | 0     | 0     | 0     | 0     | 0     | 0     | 1     | 12    | 67    | 5     | 6     | 0     |  |
|     |       | 日平均値が 0.10mg/m <sup>3</sup> を超えた 日数 (日)   | 0     | 0     | 0     | 0     | 0     | 0     | 0     | 3     | 8     | 1     | 1     | 0     |  |
|     |       | 1時間値の最高値 mg/m <sup>3</sup>                | 0.125 | 0.192 | 0.158 | 0.174 | 0.138 | 0.153 | 0.203 | 0.303 | 0.503 | 0.243 | 0.240 | 0.199 |  |
|     |       | 日平均値の最高値 mg/m <sup>3</sup>                | 0.067 | 0.086 | 0.087 | 0.069 | 0.072 | 0.084 | 0.095 | 0.143 | 0.254 | 0.151 | 0.161 | 0.099 |  |
|     |       |   |       |       |       |       |       |       |       |       |       |       |       |       |  |
| 大坂  | 今宮中学校 | 有効測定日数 (日)                                | 29    | 22    | 10    | 22    | 25    | 27    | 3     | 0     | 0     | 0     | 28    | 31    |  |
|     |       | 測定時間 (時間)                                 | 705   | 562   | 254   | 600   | 654   | 662   | 105   | 0     | 0     | 13    | 663   | 733   |  |
|     |       | 月平均値 mg/m <sup>3</sup>                    | 0.036 | 0.052 | 0.051 | 0.042 | 0.034 | 0.037 | 0.055 |       |       | 0.062 | 0.035 | 0.049 |  |
|     |       | 1時間値が 0.20mg/m <sup>3</sup> を超えた 時間数 (時間) | 0     | 0     | 0     | 0     | 0     | 0     | 0     | 0     | 0     | 0     | 15    | 3     |  |
|     |       | 日平均値が 0.10mg/m <sup>3</sup> を超えた 日数 (日)   | 0     | 0     | 0     | 0     | 0     | 0     | 0     | 0     | 0     | 0     | 2     | 3     |  |
|     |       | 1時間値の最高値 mg/m <sup>3</sup>                | 0.132 | 0.166 | 0.134 | 0.139 | 0.144 | 0.163 | 0.151 |       |       | 0.090 | 0.254 | 0.210 |  |
|     |       | 日平均値の最高値 mg/m <sup>3</sup>                | 0.073 | 0.091 | 0.062 | 0.080 | 0.071 | 0.075 | 0.068 |       |       |       | 0.179 | 0.117 |  |
|     |       |   |       |       |       |       |       |       |       |       |       |       |       |       |  |



浮遊粒子状物質 (SPM : 月間値)

| 市町村 | 測定局 | 項目  | 昭和60年 |       |       |       |       |       |       |       |       | 昭和61年 |       |       |
|-----|-----|---|-------|-------|-------|-------|-------|-------|-------|-------|-------|-------|-------|-------|
|     |     |   | 4月    | 5月    | 6月    | 7月    | 8月    | 9月    | 10月   | 11月   | 12月   | 1月    | 2月    | 3月    |
| 堺   | 緑   | 有効測定日数 (日)                                | 30    | 31    | 30    | 30    | 31    | 30    | 24    | 28    | 31    | 31    | 28    | 31    |
|     |     | 測定時間 (時間)                                 | 720   | 744   | 715   | 734   | 744   | 717   | 585   | 701   | 743   | 741   | 670   | 742   |
|     |     | 月平均値 mg/m <sup>3</sup>                    | 0.040 | 0.042 | 0.044 | 0.044 | 0.030 | 0.038 | 0.043 | 0.047 | 0.062 | 0.034 | 0.034 | 0.045 |
|     |     | 1時間値が 0.20mg/m <sup>3</sup> を超えた 時間数 (時間) | 0     | 0     | 0     | 0     | 0     | 0     | 0     | 10    | 43    | 6     | 9     | 0     |
|     |     | 日平均値が 0.10mg/m <sup>3</sup> を超えた 日数 (日)   | 0     | 0     | 0     | 0     | 0     | 0     | 0     | 2     | 6     | 1     | 1     | 0     |
|     |     | 1時間値の最高値 mg/m <sup>3</sup>                | 0.131 | 0.148 | 0.157 | 0.176 | 0.184 | 0.177 | 0.166 | 0.320 | 0.476 | 0.235 | 0.279 | 0.187 |
|     |     | 日平均値の最高値 mg/m <sup>3</sup>                | 0.070 | 0.079 | 0.091 | 0.077 | 0.075 | 0.091 | 0.087 | 0.148 | 0.286 | 0.144 | 0.162 | 0.097 |
| 堺   | 浜寺  | 有効測定日数 (日)                                | 30    | 31    | 30    | 30    | 19    | 30    | 24    | 29    | 31    | 31    | 28    | 31    |
|     |     | 測定時間 (時間)                                 | 720   | 744   | 717   | 736   | 565   | 716   | 586   | 702   | 743   | 744   | 672   | 743   |
|     |     | 月平均値 mg/m <sup>3</sup>                    | 0.036 | 0.040 | 0.041 | 0.040 | 0.025 | 0.040 | 0.040 | 0.040 | 0.055 | 0.035 | 0.033 | 0.042 |
|     |     | 1時間値が 0.20mg/m <sup>3</sup> を超えた 時間数 (時間) | 0     | 0     | 0     | 0     | 0     | 1     | 0     | 5     | 30    | 2     | 6     | 0     |
|     |     | 日平均値が 0.10mg/m <sup>3</sup> を超えた 日数 (日)   | 0     | 0     | 0     | 0     | 0     | 1     | 0     | 2     | 3     | 1     | 1     | 0     |
|     |     | 1時間値の最高値 mg/m <sup>3</sup>                | 0.107 | 0.145 | 0.164 | 0.187 | 0.185 | 0.208 | 0.159 | 0.318 | 0.442 | 0.243 | 0.232 | 0.159 |
|     |     | 日平均値の最高値 mg/m <sup>3</sup>                | 0.067 | 0.079 | 0.076 | 0.079 | 0.072 | 0.109 | 0.078 | 0.114 | 0.238 | 0.133 | 0.142 | 0.086 |
| 堺   | 石津  | 有効測定日数 (日)                                | 30    | 31    | 30    | 31    | 31    | 30    | 27    | 28    | 31    | 31    | 28    | 31    |
|     |     | 測定時間 (時間)                                 | 720   | 744   | 719   | 743   | 743   | 719   | 657   | 698   | 744   | 742   | 672   | 743   |
|     |     | 月平均値 mg/m <sup>3</sup>                    | 0.037 | 0.040 | 0.041 | 0.034 | 0.028 | 0.038 | 0.041 | 0.039 | 0.051 | 0.031 | 0.031 | 0.043 |
|     |     | 1時間値が 0.20mg/m <sup>3</sup> を超えた 時間数 (時間) | 0     | 0     | 0     | 0     | 0     | 0     | 0     | 6     | 28    | 4     | 10    | 0     |
|     |     | 日平均値が 0.10mg/m <sup>3</sup> を超えた 日数 (日)   | 0     | 0     | 0     | 0     | 0     | 0     | 0     | 2     | 3     | 1     | 1     | 0     |
|     |     | 1時間値の最高値 mg/m <sup>3</sup>                | 0.118 | 0.156 | 0.125 | 0.149 | 0.164 | 0.169 | 0.180 | 0.310 | 0.415 | 0.231 | 0.260 | 0.172 |
|     |     | 日平均値の最高値 mg/m <sup>3</sup>                | 0.073 | 0.081 | 0.078 | 0.068 | 0.069 | 0.088 | 0.089 | 0.118 | 0.225 | 0.133 | 0.151 | 0.095 |

浮遊粒子状物質 (SPM<sub>10</sub>:月間値)

| 市町村 | 測定局  | 項目  | 昭和60年 |       |       |       |       |       |       |       |       |       | 昭和61年 |       |  |
|-----|------|---|-------|-------|-------|-------|-------|-------|-------|-------|-------|-------|-------|-------|--|
|     |      |   | 4月    | 5月    | 6月    | 7月    | 8月    | 9月    | 10月   | 11月   | 12月   | 1月    | 2月    | 3月    |  |
| 原   | 金岡   | 有効測定日数 (日)                                | 30    | 31    | 30    | 31    | 31    | 30    | 24    | 28    | 31    | 31    | 28    | 31    |  |
|     |      | 測定時間 (時間)                                 | 720   | 744   | 720   | 742   | 743   | 718   | 585   | 685   | 741   | 743   | 671   | 743   |  |
|     |      | 月平均値 mg/m <sup>3</sup>                    | 0.039 | 0.043 | 0.043 | 0.042 | 0.032 | 0.039 | 0.041 | 0.043 | 0.056 | 0.033 | 0.032 | 0.041 |  |
|     |      | 1時間値が 0.20mg/m <sup>3</sup> を超えた 時間数 (時間) | 0     | 0     | 0     | 0     | 0     | 1     | 0     | 7     | 27    | 2     | 3     | 0     |  |
|     |      | 日平均値が 0.10mg/m <sup>3</sup> を超えた 日数 (日)   | 0     | 0     | 0     | 0     | 0     | 1     | 0     | 2     | 3     | 1     | 1     | 0     |  |
|     |      | 1時間値の最高値 mg/m <sup>3</sup>                | 0.127 | 0.152 | 0.160 | 0.170 | 0.147 | 0.203 | 0.187 | 0.271 | 0.432 | 0.226 | 0.213 | 0.182 |  |
|     |      | 日平均値の最高値 mg/m <sup>3</sup>                | 0.071 | 0.082 | 0.083 | 0.076 | 0.086 | 0.104 | 0.089 | 0.119 | 0.215 | 0.132 | 0.132 | 0.084 |  |
| 原   | 浜寺公園 | 有効測定日数 (日)                                | 30    | 31    | 30    | 28    | 31    | 30    | 27    | 29    | 31    | 31    | 28    | 31    |  |
|     |      | 測定時間 (時間)                                 | 720   | 744   | 716   | 676   | 743   | 720   | 657   | 701   | 743   | 744   | 663   | 743   |  |
|     |      | 月平均値 mg/m <sup>3</sup>                    | 0.040 | 0.046 | 0.045 | 0.045 | 0.034 | 0.044 | 0.044 | 0.042 | 0.059 | 0.034 | 0.032 | 0.044 |  |
|     |      | 1時間値が 0.20mg/m <sup>3</sup> を超えた 時間数 (時間) | 0     | 0     | 0     | 0     | 0     | 4     | 0     | 6     | 39    | 4     | 10    | 0     |  |
|     |      | 日平均値が 0.10mg/m <sup>3</sup> を超えた 日数 (日)   | 0     | 0     | 0     | 0     | 0     | 1     | 0     | 2     | 4     | 1     | 1     | 0     |  |
|     |      | 1時間値の最高値 mg/m <sup>3</sup>                | 0.126 | 0.188 | 0.149 | 0.180 | 0.197 | 0.279 | 0.191 | 0.387 | 0.514 | 0.241 | 0.268 | 0.181 |  |
|     |      | 日平均値の最高値 mg/m <sup>3</sup>                | 0.080 | 0.093 | 0.083 | 0.089 | 0.089 | 0.130 | 0.097 | 0.128 | 0.287 | 0.142 | 0.162 | 0.100 |  |
| 堺   | 三宝   | 有効測定日数 (日)                                | 29    | 30    | 30    | 31    | 31    | 30    | 24    | 28    | 31    | 31    | 28    | 31    |  |
|     |      | 測定時間 (時間)                                 | 712   | 736   | 718   | 743   | 744   | 719   | 585   | 701   | 743   | 743   | 672   | 744   |  |
|     |      | 月平均値 mg/m <sup>3</sup>                    | 0.042 | 0.048 | 0.051 | 0.050 | 0.032 | 0.042 | 0.041 | 0.048 | 0.062 | 0.040 | 0.038 | 0.048 |  |
|     |      | 1時間値が 0.20mg/m <sup>3</sup> を超えた 時間数 (時間) | 0     | 0     | 0     | 1     | 0     | 1     | 0     | 10    | 34    | 7     | 4     | 1     |  |
|     |      | 日平均値が 0.10mg/m <sup>3</sup> を超えた 日数 (日)   | 0     | 0     | 0     | 0     | 0     | 1     | 0     | 2     | 5     | 2     | 1     | 0     |  |
|     |      | 1時間値の最高値 mg/m <sup>3</sup>                | 0.118 | 0.170 | 0.172 | 0.208 | 0.143 | 0.209 | 0.140 | 0.339 | 0.421 | 0.267 | 0.246 | 0.253 |  |
|     |      | 日平均値の最高値 mg/m <sup>3</sup>                | 0.067 | 0.087 | 0.095 | 0.090 | 0.079 | 0.102 | 0.081 | 0.134 | 0.229 | 0.154 | 0.150 | 0.094 |  |

浮遊粒子状物質 (SPM : 月間値)

| 市町村 | 測定局 | 項目  | 昭和60年 |       |       |       |       |       |       |       |       | 昭和61年 |       |       |
|-----|-----|---|-------|-------|-------|-------|-------|-------|-------|-------|-------|-------|-------|-------|
|     |     |   | 4月    | 5月    | 6月    | 7月    | 8月    | 9月    | 10月   | 11月   | 12月   | 1月    | 2月    | 3月    |
| 堺   | 若松台 | 有効測定日数 (日)                                    | 30    | 31    | 30    | 31    | 31    | 30    | 24    | 24    | 31    | 31    | 28    | 31    |
|     |     | 測定時間 (時間)                                     | 720   | 741   | 719   | 743   | 744   | 720   | 585   | 598   | 744   | 743   | 672   | 743   |
|     |     | 月平均値 $\text{mg}/\text{m}^3$                   | 0.028 | 0.036 | 0.034 | 0.030 | 0.025 | 0.029 | 0.029 | 0.032 | 0.048 | 0.029 | 0.026 | 0.035 |
|     |     | 1時間値が $0.20\text{mg}/\text{m}^3$ を超えた時間数 (時間) | 0     | 0     | 0     | 0     | 0     | 0     | 0     | 1     | 33    | 2     | 1     | 0     |
|     |     | 日平均値が $0.10\text{mg}/\text{m}^3$ を超えた日数 (日)   | 0     | 0     | 0     | 0     | 0     | 0     | 0     | 0     | 3     | 0     | 1     | 0     |
|     |     | 1時間値の最高値 $\text{mg}/\text{m}^3$               | 0.113 | 0.142 | 0.132 | 0.098 | 0.132 | 0.162 | 0.142 | 0.247 | 0.483 | 0.239 | 0.245 | 0.124 |
|     |     | 日平均値の最高値 $\text{mg}/\text{m}^3$               | 0.045 | 0.075 | 0.066 | 0.056 | 0.062 | 0.086 | 0.066 | 0.098 | 0.212 | 0.095 | 0.106 | 0.074 |
|     |     |   |       |       |       |       |       |       |       |       |       |       |       |       |
| 堺   | 発夷丘 | 有効測定日数 (日)                                    | 29    | 30    | 30    | 31    | 31    | 30    | 24    | 25    | 31    | 31    | 28    | 31    |
|     |     | 測定時間 (時間)                                     | 711   | 737   | 719   | 737   | 744   | 720   | 585   | 609   | 744   | 743   | 672   | 743   |
|     |     | 月平均値 $\text{mg}/\text{m}^3$                   | 0.035 | 0.041 | 0.040 | 0.039 | 0.031 | 0.040 | 0.038 | 0.036 | 0.053 | 0.034 | 0.029 | 0.039 |
|     |     | 1時間値が $0.20\text{mg}/\text{m}^3$ を超えた時間数 (時間) | 0     | 0     | 0     | 0     | 1     | 1     | 0     | 4     | 39    | 3     | 1     | 0     |
|     |     | 日平均値が $0.10\text{mg}/\text{m}^3$ を超えた日数 (日)   | 0     | 0     | 0     | 0     | 0     | 1     | 0     | 1     | 3     | 1     | 1     | 0     |
|     |     | 1時間値の最高値 $\text{mg}/\text{m}^3$               | 0.127 | 0.162 | 0.143 | 0.149 | 0.206 | 0.227 | 0.184 | 0.294 | 0.494 | 0.260 | 0.207 | 0.133 |
|     |     | 日平均値の最高値 $\text{mg}/\text{m}^3$               | 0.061 | 0.077 | 0.086 | 0.074 | 0.079 | 0.117 | 0.082 | 0.104 | 0.238 | 0.125 | 0.116 | 0.078 |
|     |     |   |       |       |       |       |       |       |       |       |       |       |       |       |
| 堺   | 野田中 | 有効測定日数 (日)                                    | 30    | 31    | 30    | 30    | 31    | 29    | 29    | 30    | 31    | 28    | 28    | 31    |
|     |     | 測定時間 (時間)                                     | 715   | 742   | 714   | 736   | 742   | 709   | 714   | 717   | 739   | 691   | 665   | 738   |
|     |     | 月平均値 $\text{mg}/\text{m}^3$                   | 0.051 | 0.055 | 0.049 | 0.056 | 0.038 | 0.046 | 0.046 | 0.051 | 0.061 | 0.036 | 0.039 | 0.047 |
|     |     | 1時間値が $0.20\text{mg}/\text{m}^3$ を超えた時間数 (時間) | 0     | 0     | 0     | 0     | 0     | 5     | 4     | 2     | 11    | 0     | 4     | 0     |
|     |     | 日平均値が $0.10\text{mg}/\text{m}^3$ を超えた日数 (日)   | 0     | 1     | 1     | 1     | 2     | 2     | 1     | 2     | 3     | 0     | 1     | 0     |
|     |     | 1時間値の最高値 $\text{mg}/\text{m}^3$               | 0.200 | 0.200 | 0.190 | 0.200 | 0.170 | 0.240 | 0.290 | 0.270 | 0.310 | 0.180 | 0.250 | 0.160 |
|     |     | 日平均値の最高値 $\text{mg}/\text{m}^3$               | 0.083 | 0.105 | 0.105 | 0.101 | 0.113 | 0.111 | 0.126 | 0.147 | 0.170 | 0.063 | 0.150 | 0.093 |
|     |     |   |       |       |       |       |       |       |       |       |       |       |       |       |



浮遊粒子状物質 (SPM : 月間値)

| 市町村 | 測定局   | 項目  | 昭和60年 |       |       |       |       |       |       |       |       |       | 昭和61年 |       |  |
|-----|-------|---|-------|-------|-------|-------|-------|-------|-------|-------|-------|-------|-------|-------|--|
|     |       |   | 4月    | 5月    | 6月    | 7月    | 8月    | 9月    | 10月   | 11月   | 12月   | 1月    | 2月    | 3月    |  |
| 島千成 | 中     | 有効測定日数 (日)                                | 30    | 31    | 30    | 31    | 31    | 30    | 29    | 30    | 31    | 30    | 27    | 30    |  |
|     |       | 測定時間 (時間)                                 | 715   | 742   | 715   | 741   | 742   | 712   | 713   | 716   | 739   | 733   | 662   | 725   |  |
|     |       | 月平均値 mg/m <sup>3</sup>                    | 0.061 | 0.063 | 0.062 | 0.058 | 0.041 | 0.047 | 0.052 | 0.061 | 0.071 | 0.047 | 0.044 | 0.051 |  |
|     |       | 1時間値が 0.20mg/m <sup>3</sup> を超えた 時間数 (時間) | 3     | 2     | 4     | 1     | 0     | 1     | 6     | 14    | 21    | 9     | 9     | 0     |  |
|     |       | 日平均値が 0.10mg/m <sup>3</sup> を超えた 日数 (日)   | 0     | 3     | 1     | 1     | 2     | 2     | 1     | 4     | 8     | 2     | 1     | 1     |  |
|     |       | 1時間値の最高値 mg/m <sup>3</sup>                | 0.300 | 0.260 | 0.290 | 0.220 | 0.190 | 0.270 | 0.300 | 0.330 | 0.270 | 0.280 | 0.260 | 0.200 |  |
|     |       | 日平均値の最高値 mg/m <sup>3</sup>                | 0.093 | 0.109 | 0.115 | 0.105 | 0.114 | 0.113 | 0.140 | 0.186 | 0.193 | 0.170 | 0.171 | 0.102 |  |
| 吹田  | 田保健所  | 有効測定日数 (日)                                | 30    | 29    | 23    | 31    | 31    | 30    | 30    | 30    | 31    | 31    | 28    | 31    |  |
|     |       | 測定時間 (時間)                                 | 702   | 698   | 570   | 737   | 734   | 707   | 720   | 709   | 734   | 736   | 667   | 738   |  |
|     |       | 月平均値 mg/m <sup>3</sup>                    | 0.028 | 0.030 | 0.033 | 0.033 | 0.021 | 0.028 | 0.032 | 0.042 | 0.055 | 0.034 | 0.031 | 0.034 |  |
|     |       | 1時間値が 0.20mg/m <sup>3</sup> を超えた 時間数 (時間) | 0     | 0     | 0     | 0     | 0     | 0     | 0     | 8     | 21    | 13    | 13    | 0     |  |
|     |       | 日平均値が 0.10mg/m <sup>3</sup> を超えた 日数 (日)   | 0     | 0     | 0     | 0     | 0     | 0     | 0     | 1     | 4     | 1     | 1     | 0     |  |
|     |       | 1時間値の最高値 mg/m <sup>3</sup>                | 0.109 | 0.129 | 0.135 | 0.152 | 0.148 | 0.170 | 0.161 | 0.257 | 0.318 | 0.298 | 0.247 | 0.174 |  |
|     |       | 日平均値の最高値 mg/m <sup>3</sup>                | 0.051 | 0.057 | 0.068 | 0.064 | 0.058 | 0.084 | 0.063 | 0.152 | 0.183 | 0.159 | 0.174 | 0.077 |  |
| 吹田  | 田西消防署 | 有効測定日数 (日)                                | 30    | 31    | 30    | 31    | 31    | 30    | 31    | 30    | 31    | 30    | 24    | 23    |  |
|     |       | 測定時間 (時間)                                 | 717   | 742   | 717   | 742   | 744   | 717   | 742   | 720   | 743   | 735   | 598   | 610   |  |
|     |       | 月平均値 mg/m <sup>3</sup>                    | 0.040 | 0.042 | 0.038 | 0.040 | 0.026 | 0.033 | 0.038 | 0.043 | 0.051 | 0.033 | 0.032 | 0.039 |  |
|     |       | 1時間値が 0.20mg/m <sup>3</sup> を超えた 時間数 (時間) | 0     | 0     | 0     | 0     | 0     | 0     | 2     | 2     | 1     | 1     | 0     | 0     |  |
|     |       | 日平均値が 0.10mg/m <sup>3</sup> を超えた 日数 (日)   | 0     | 0     | 0     | 0     | 0     | 0     | 1     | 1     | 3     | 1     | 1     | 0     |  |
|     |       | 1時間値の最高値 mg/m <sup>3</sup>                | 0.149 | 0.173 | 0.147 | 0.160 | 0.122 | 0.155 | 0.250 | 0.255 | 0.218 | 0.209 | 0.194 | 0.161 |  |
|     |       | 日平均値の最高値 mg/m <sup>3</sup>                | 0.071 | 0.084 | 0.075 | 0.071 | 0.077 | 0.078 | 0.110 | 0.133 | 0.134 | 0.118 | 0.124 | 0.093 |  |

浮遊粒子状物質 (SPM : 月間値)

| 市町村         | 測定局        | 項目  | 昭和60年 |       |       |       |       |       |       |       |       | 昭和61年 |       |       |
|-------------|------------|---|-------|-------|-------|-------|-------|-------|-------|-------|-------|-------|-------|-------|
|             |            |   | 4月    | 5月    | 6月    | 7月    | 8月    | 9月    | 10月   | 11月   | 12月   | 1月    | 2月    | 3月    |
| 吹田市<br>北清防署 | 吹田         | 有効測定日数 (日)                                | 30    | 31    | 30    | 27    | 31    | 30    | 31    | 30    | 31    | 31    | 28    | 25    |
|             |            | 測定時間 (時間)                                 | 718   | 739   | 715   | 684   | 740   | 716   | 742   | 719   | 743   | 740   | 670   | 620   |
|             |            | 月平均値 mg/m <sup>3</sup>                    | 0.037 | 0.042 | 0.040 | 0.052 | 0.034 | 0.043 | 0.043 | 0.044 | 0.056 | 0.033 | 0.031 | 0.037 |
|             |            | 1時間値が 0.20mg/m <sup>3</sup> を超えた 時間数 (時間) | 0     | 2     | 1     | 0     | 0     | 3     | 7     | 10    | 23    | 10    | 9     | 0     |
|             |            | 日平均値が 0.10mg/m <sup>3</sup> を超えた 日数 (日)   | 0     | 0     | 0     | 0     | 2     | 2     | 1     | 1     | 3     | 1     | 1     | 0     |
|             |            | 1時間値の最高値 mg/m <sup>3</sup>                | 0.190 | 0.224 | 0.260 | 0.184 | 0.161 | 0.208 | 0.290 | 0.262 | 0.459 | 0.291 | 0.235 | 0.190 |
|             |            | 日平均値の最高値 mg/m <sup>3</sup>                | 0.070 | 0.086 | 0.082 | 0.099 | 0.106 | 0.106 | 0.144 | 0.134 | 0.204 | 0.156 | 0.146 | 0.090 |
|             |            |   |       |       |       |       |       |       |       |       |       |       |       |       |
| 泉大津市役所      | 泉大津        | 有効測定日数 (日)                                | 29    | 29    | 30    | 31    | 31    | 30    | 31    | 27    | 31    | 31    | 28    | 28    |
|             |            | 測定時間 (時間)                                 | 714   | 717   | 720   | 744   | 740   | 716   | 744   | 667   | 743   | 743   | 671   | 714   |
|             |            | 月平均値 mg/m <sup>3</sup>                    | 0.048 | 0.056 | 0.048 | 0.042 | 0.033 | 0.040 | 0.048 | 0.043 | 0.054 | 0.039 | 0.033 | 0.048 |
|             |            | 1時間値が 0.20mg/m <sup>3</sup> を超えた 時間数 (時間) | 1     | 0     | 0     | 0     | 0     | 0     | 0     | 4     | 17    | 1     | 0     | 0     |
|             |            | 日平均値が 0.10mg/m <sup>3</sup> を超えた 日数 (日)   | 0     | 1     | 0     | 0     | 0     | 0     | 0     | 1     | 4     | 1     | 1     | 0     |
|             |            | 1時間値の最高値 mg/m <sup>3</sup>                | 0.279 | 0.200 | 0.194 | 0.151 | 0.126 | 0.154 | 0.166 | 0.269 | 0.275 | 0.207 | 0.184 | 0.175 |
|             |            | 日平均値の最高値 mg/m <sup>3</sup>                | 0.088 | 0.111 | 0.086 | 0.074 | 0.079 | 0.086 | 0.080 | 0.108 | 0.172 | 0.118 | 0.102 | 0.100 |
|             |            |   |       |       |       |       |       |       |       |       |       |       |       |       |
| 守口市         | 第1測定局 (金田) | 有効測定日数 (日)                                | 28    | 31    | 30    | 28    | 23    | 23    | 31    | 23    | 31    | 31    | 28    | 31    |
|             |            | 測定時間 (時間)                                 | 681   | 742   | 720   | 679   | 584   | 570   | 741   | 572   | 743   | 740   | 671   | 743   |
|             |            | 月平均値 mg/m <sup>3</sup>                    | 0.039 | 0.043 | 0.042 | 0.058 | 0.048 | 0.070 | 0.058 | 0.059 | 0.073 | 0.046 | 0.052 | 0.054 |
|             |            | 1時間値が 0.20mg/m <sup>3</sup> を超えた 時間数 (時間) | 0     | 0     | 0     | 0     | 1     | 13    | 7     | 6     | 39    | 19    | 10    | 7     |
|             |            | 日平均値が 0.10mg/m <sup>3</sup> を超えた 日数 (日)   | 0     | 0     | 0     | 0     | 1     | 5     | 1     | 4     | 8     | 3     | 2     | 0     |
|             |            | 1時間値の最高値 mg/m <sup>3</sup>                | 0.137 | 0.132 | 0.160 | 0.173 | 0.399 | 0.324 | 0.313 | 0.258 | 0.341 | 0.381 | 0.360 | 0.316 |
|             |            | 日平均値の最高値 mg/m <sup>3</sup>                | 0.069 | 0.072 | 0.073 | 0.088 | 0.125 | 0.153 | 0.141 | 0.158 | 0.172 | 0.180 | 0.176 | 0.099 |
|             |            |   |       |       |       |       |       |       |       |       |       |       |       |       |

浮遊粒子状物質 (SPM : 月間値)

| 市町村 | 測定局       | 項目  | 昭和60年 |       |       |       |       |       |       |       |       |       | 昭和61年 |       |  |
|-----|-----------|---|-------|-------|-------|-------|-------|-------|-------|-------|-------|-------|-------|-------|--|
|     |           |   | 4月    | 5月    | 6月    | 7月    | 8月    | 9月    | 10月   | 11月   | 12月   | 1月    | 2月    | 3月    |  |
| 守口  | 第2測定局(大日) | 有効測定日数 (日)                                | 0     | 0     | 0     | 0     | 0     | 0     | 25    | 30    | 23    | 31    | 28    | 31    |  |
|     |           | 測定時間 (時間)                                 | 0     | 0     | 0     | 0     | 0     | 0     | 599   | 719   | 561   | 742   | 671   | 743   |  |
|     |           | 月平均値 mg/m <sup>3</sup>                    |       |       |       |       |       |       | 0.069 | 0.069 | 0.071 | 0.057 | 0.059 | 0.063 |  |
|     |           | 1時間値が 0.20mg/m <sup>3</sup> を超えた 時間数 (時間) | 0     | 0     | 0     | 0     | 0     | 0     | 6     | 9     | 17    | 24    | 22    | 7     |  |
|     |           | 日平均値が 0.10mg/m <sup>3</sup> を超えた 日数 (日)   | 0     | 0     | 0     | 0     | 0     | 0     | 3     | 5     | 5     | 3     | 3     | 5     |  |
|     |           | 1時間値の最高値 mg/m <sup>3</sup>                |       |       |       |       |       |       | 0.338 | 0.353 | 0.398 | 0.422 | 0.295 | 0.259 |  |
|     |           | 日平均値の最高値 mg/m <sup>3</sup>                |       |       |       |       |       |       | 0.119 | 0.160 | 0.166 | 0.207 | 0.205 | 0.120 |  |
| 枚方  | 王仁公園      | 有効測定日数 (日)                                | 27    | 30    | 30    | 31    | 31    | 26    | 30    | 30    | 31    | 31    | 28    | 31    |  |
|     |           | 測定時間 (時間)                                 | 672   | 732   | 715   | 737   | 727   | 672   | 718   | 711   | 739   | 737   | 669   | 735   |  |
|     |           | 月平均値 mg/m <sup>3</sup>                    | 0.026 | 0.031 | 0.039 | 0.056 | 0.029 | 0.040 | 0.035 | 0.037 | 0.047 | 0.031 | 0.027 | 0.028 |  |
|     |           | 1時間値が 0.20mg/m <sup>3</sup> を超えた 時間数 (時間) | 0     | 0     | 1     | 5     | 1     | 4     | 1     | 5     | 8     | 15    | 1     | 0     |  |
|     |           | 日平均値が 0.10mg/m <sup>3</sup> を超えた 日数 (日)   | 0     | 0     | 0     | 3     | 0     | 0     | 0     | 1     | 2     | 2     | 1     | 0     |  |
|     |           | 1時間値の最高値 mg/m <sup>3</sup>                | 0.116 | 0.149 | 0.217 | 0.247 | 0.217 | 0.245 | 0.201 | 0.240 | 0.252 | 0.268 | 0.212 | 0.170 |  |
|     |           | 日平均値の最高値 mg/m <sup>3</sup>                | 0.044 | 0.062 | 0.075 | 0.106 | 0.098 | 0.100 | 0.082 | 0.125 | 0.104 | 0.114 | 0.112 | 0.060 |  |
| 枚方  | 北市民センター   | 有効測定日数 (日)                                | 0     | 0     | 0     | 0     | 28    | 28    | 29    | 30    | 31    | 31    | 28    | 31    |  |
|     |           | 測定時間 (時間)                                 | 0     | 0     | 0     | 0     | 689   | 699   | 714   | 712   | 743   | 743   | 672   | 738   |  |
|     |           | 月平均値 mg/m <sup>3</sup>                    |       |       |       |       | 0.029 | 0.036 | 0.044 | 0.043 | 0.051 | 0.037 | 0.034 | 0.038 |  |
|     |           | 1時間値が 0.20mg/m <sup>3</sup> を超えた 時間数 (時間) | 0     | 0     | 0     | 0     | 0     | 0     | 0     | 0     | 0     | 0     | 0     | 0     |  |
|     |           | 日平均値が 0.10mg/m <sup>3</sup> を超えた 日数 (日)   | 0     | 0     | 0     | 0     | 0     | 0     | 0     | 1     | 3     | 1     | 0     | 0     |  |
|     |           | 1時間値の最高値 mg/m <sup>3</sup>                |       |       |       |       | 0.115 | 0.166 | 0.171 | 0.187 | 0.190 | 0.197 | 0.130 | 0.116 |  |
|     |           | 日平均値の最高値 mg/m <sup>3</sup>                |       |       |       |       | 0.066 | 0.073 | 0.094 | 0.112 | 0.114 | 0.118 | 0.093 | 0.074 |  |

浮遊粒子状物質 (SPM : 月間値)

| 市町村 | 測定局         | 項目  | 昭和60年 |       |       |       |       |       |       |       |       | 昭和61年 |       |       |
|-----|-------------|---|-------|-------|-------|-------|-------|-------|-------|-------|-------|-------|-------|-------|
|     |             |   | 4月    | 5月    | 6月    | 7月    | 8月    | 9月    | 10月   | 11月   | 12月   | 1月    | 2月    | 3月    |
| 松原  | 大塚学校給食センター  | 有効測定日数 (日)                                    | 28    | 28    | 30    | 28    | 25    | 21    | 29    | 30    | 31    | 29    | 28    | 31    |
|     |             | 測定時間 (時間)                                     | 681   | 692   | 718   | 711   | 649   | 537   | 725   | 717   | 742   | 718   | 665   | 740   |
|     |             | 月平均値 $\text{mg}/\text{m}^3$                   | 0.030 | 0.039 | 0.039 | 0.035 | 0.024 | 0.022 | 0.033 | 0.035 | 0.050 | 0.024 | 0.027 | 0.033 |
|     |             | 1時間値が $0.20\text{mg}/\text{m}^3$ を超えた時間数 (時間) | 0     | 0     | 6     | 0     | 0     | 0     | 0     | 10    | 35    | 0     | 2     | 1     |
|     |             | 日平均値が $0.10\text{mg}/\text{m}^3$ を超えた日数 (日)   | 0     | 0     | 2     | 0     | 0     | 0     | 0     | 2     | 3     | 0     | 1     | 0     |
|     |             | 1時間値の最高値 $\text{mg}/\text{m}^3$               | 0.150 | 0.148 | 0.270 | 0.152 | 0.173 | 0.117 | 0.179 | 0.305 | 0.391 | 0.199 | 0.222 | 0.243 |
|     |             | 日平均値の最高値 $\text{mg}/\text{m}^3$               | 0.066 | 0.092 | 0.104 | 0.064 | 0.073 | 0.037 | 0.088 | 0.111 | 0.213 | 0.057 | 0.117 | 0.071 |
|     |             |   |       |       |       |       |       |       |       |       |       |       |       |       |
| 大東  | 大東市役所       | 有効測定日数 (日)                                    | 30    | 30    | 30    | 30    | 31    | 30    | 22    | 30    | 31    | 31    | 28    | 31    |
|     |             | 測定時間 (時間)                                     | 713   | 729   | 714   | 734   | 738   | 717   | 550   | 713   | 737   | 738   | 670   | 742   |
|     |             | 月平均値 $\text{mg}/\text{m}^3$                   | 0.042 | 0.046 | 0.046 | 0.049 | 0.030 | 0.043 | 0.052 | 0.063 | 0.081 | 0.049 | 0.045 | 0.053 |
|     |             | 1時間値が $0.20\text{mg}/\text{m}^3$ を超えた時間数 (時間) | 0     | 0     | 1     | 0     | 0     | 2     | 1     | 13    | 61    | 14    | 4     | 7     |
|     |             | 日平均値が $0.10\text{mg}/\text{m}^3$ を超えた日数 (日)   | 0     | 0     | 0     | 0     | 0     | 0     | 1     | 6     | 8     | 2     | 2     | 1     |
|     |             | 1時間値の最高値 $\text{mg}/\text{m}^3$               | 0.146 | 0.173 | 0.214 | 0.167 | 0.154 | 0.262 | 0.212 | 0.328 | 0.453 | 0.353 | 0.227 | 0.234 |
|     |             | 日平均値の最高値 $\text{mg}/\text{m}^3$               | 0.074 | 0.084 | 0.084 | 0.095 | 0.092 | 0.099 | 0.130 | 0.145 | 0.250 | 0.182 | 0.136 | 0.107 |
|     |             |   |       |       |       |       |       |       |       |       |       |       |       |       |
| 高石  | 高石市公署監視センター | 有効測定日数 (日)                                    | 29    | 31    | 29    | 30    | 31    | 30    | 28    | 30    | 31    | 30    | 28    | 31    |
|     |             | 測定時間 (時間)                                     | 709   | 739   | 708   | 734   | 738   | 718   | 692   | 715   | 737   | 733   | 665   | 742   |
|     |             | 月平均値 $\text{mg}/\text{m}^3$                   | 0.049 | 0.054 | 0.055 | 0.050 | 0.039 | 0.046 | 0.047 | 0.043 | 0.050 | 0.029 | 0.028 | 0.040 |
|     |             | 1時間値が $0.20\text{mg}/\text{m}^3$ を超えた時間数 (時間) | 0     | 1     | 1     | 3     | 0     | 2     | 2     | 8     | 23    | 0     | 2     | 0     |
|     |             | 日平均値が $0.10\text{mg}/\text{m}^3$ を超えた日数 (日)   | 0     | 2     | 1     | 0     | 1     | 2     | 0     | 2     | 3     | 1     | 1     | 0     |
|     |             | 1時間値の最高値 $\text{mg}/\text{m}^3$               | 0.180 | 0.230 | 0.220 | 0.220 | 0.180 | 0.220 | 0.320 | 0.340 | 0.380 | 0.190 | 0.230 | 0.190 |
|     |             | 日平均値の最高値 $\text{mg}/\text{m}^3$               | 0.093 | 0.110 | 0.102 | 0.096 | 0.104 | 0.119 | 0.095 | 0.126 | 0.218 | 0.118 | 0.119 | 0.089 |
|     |             |   |       |       |       |       |       |       |       |       |       |       |       |       |

浮遊粒子状物質 (SPM : 月間値)

| 市町村      | 測定所 | 項目                              | 昭和60年 |       |       |       |       |       |       |       |       |       | 昭和61年 |       |  |
|----------|-----|---------------------------------|-------|-------|-------|-------|-------|-------|-------|-------|-------|-------|-------|-------|--|
|          |     |                                 | 4月    | 5月    | 6月    | 7月    | 8月    | 9月    | 10月   | 11月   | 12月   | 1月    | 2月    | 3月    |  |
| 高石小学校    | 取石  | 有効測定日数 (日)                      | 30    | 31    | 30    | 30    | 31    | 30    | 28    | 30    | 31    | 31    | 28    | 31    |  |
|          |     | 測定時間 (時間)                       | 714   | 739   | 714   | 729   | 739   | 716   | 686   | 714   | 736   | 740   | 665   | 741   |  |
|          |     | 月平均値 $mg/m^3$                   | 0.040 | 0.048 | 0.050 | 0.043 | 0.034 | 0.044 | 0.048 | 0.047 | 0.060 | 0.034 | 0.033 | 0.044 |  |
|          |     | 1時間値が $0.20mg/m^3$ を超えた時間数 (時間) | 0     | 1     | 0     | 0     | 0     | 1     | 4     | 14    | 43    | 4     | 6     | 0     |  |
|          |     | 日平均値が $0.10mg/m^3$ を超えた日数 (日)   | 0     | 2     | 0     | 0     | 0     | 1     | 1     | 2     | 6     | 1     | 1     | 0     |  |
|          |     | 1時間値の最高値 $mg/m^3$               | 0.130 | 0.210 | 0.180 | 0.160 | 0.150 | 0.210 | 0.220 | 0.470 | 0.450 | 0.280 | 0.300 | 0.170 |  |
|          |     | 日平均値の最高値 $mg/m^3$               | 0.078 | 0.107 | 0.089 | 0.082 | 0.093 | 0.116 | 0.102 | 0.152 | 0.261 | 0.138 | 0.145 | 0.094 |  |
| 池田市立南畑会館 | 池田  | 有効測定日数 (日)                      | 30    | 31    | 30    | 31    | 31    | 30    | 23    | 30    | 31    | 31    | 27    | 31    |  |
|          |     | 測定時間 (時間)                       | 710   | 740   | 713   | 741   | 737   | 718   | 571   | 714   | 738   | 739   | 663   | 741   |  |
|          |     | 月平均値 $mg/m^3$                   | 0.027 | 0.029 | 0.025 | 0.033 | 0.024 | 0.027 | 0.029 | 0.032 | 0.041 | 0.026 | 0.023 | 0.031 |  |
|          |     | 1時間値が $0.20mg/m^3$ を超えた時間数 (時間) | 0     | 0     | 0     | 0     | 0     | 0     | 0     | 0     | 10    | 0     | 0     | 0     |  |
|          |     | 日平均値が $0.10mg/m^3$ を超えた日数 (日)   | 0     | 0     | 0     | 0     | 0     | 0     | 0     | 0     | 2     | 1     | 0     | 0     |  |
|          |     | 1時間値の最高値 $mg/m^3$               | 0.117 | 0.159 | 0.148 | 0.193 | 0.148 | 0.109 | 0.194 | 0.199 | 0.308 | 0.186 | 0.169 | 0.172 |  |
|          |     | 日平均値の最高値 $mg/m^3$               | 0.047 | 0.065 | 0.050 | 0.057 | 0.069 | 0.065 | 0.093 | 0.092 | 0.167 | 0.102 | 0.081 | 0.073 |  |
| 高槻南      | 高槻  | 有効測定日数 (日)                      | 30    | 31    | 30    | 31    | 28    | 28    | 14    | 16    | 31    | 30    | 28    | 31    |  |
|          |     | 測定時間 (時間)                       | 719   | 737   | 715   | 736   | 691   | 698   | 434   | 469   | 742   | 736   | 666   | 741   |  |
|          |     | 月平均値 $mg/m^3$                   | 0.034 | 0.041 | 0.037 | 0.053 | 0.036 | 0.049 | 0.055 | 0.040 | 0.037 | 0.025 | 0.024 | 0.030 |  |
|          |     | 1時間値が $0.20mg/m^3$ を超えた時間数 (時間) | 0     | 0     | 2     | 3     | 0     | 9     | 4     | 0     | 0     | 0     | 0     | 0     |  |
|          |     | 日平均値が $0.10mg/m^3$ を超えた日数 (日)   | 0     | 0     | 0     | 0     | 0     | 1     | 1     | 0     | 0     | 0     | 0     | 0     |  |
|          |     | 1時間値の最高値 $mg/m^3$               | 0.144 | 0.194 | 0.260 | 0.378 | 0.182 | 0.288 | 0.235 | 0.168 | 0.182 | 0.166 | 0.137 | 0.121 |  |
|          |     | 日平均値の最高値 $mg/m^3$               | 0.057 | 0.095 | 0.067 | 0.090 | 0.098 | 0.123 | 0.121 | 0.096 | 0.100 | 0.099 | 0.090 | 0.060 |  |

浮遊粒子状物質 (SPM : 月間値)

| 市町村        | 測定局 | 項目                              | 昭和60年 |       |       |       |       |       |       |       |       |       | 昭和61年 |       |  |
|------------|-----|---------------------------------|-------|-------|-------|-------|-------|-------|-------|-------|-------|-------|-------|-------|--|
|            |     |                                 | 4月    | 5月    | 6月    | 7月    | 8月    | 9月    | 10月   | 11月   | 12月   | 1月    | 2月    | 3月    |  |
| 貝塚市<br>消防署 |     | 有効測定日数 (日)                      | 30    | 31    | 30    | 31    | 31    | 30    | 21    | 30    | 31    | 31    | 28    | 31    |  |
|            |     | 測定時間 (時間)                       | 712   | 729   | 710   | 735   | 737   | 718   | 522   | 711   | 738   | 739   | 668   | 741   |  |
|            |     | 月平均値 $mg/m^3$                   | 0.042 | 0.045 | 0.045 | 0.039 | 0.036 | 0.041 | 0.048 | 0.036 | 0.047 | 0.030 | 0.026 | 0.040 |  |
|            |     | 1時間値が $0.20mg/m^3$ を超えた時間数 (時間) | 0     | 0     | 1     | 0     | 0     | 0     | 3     | 1     | 29    | 4     | 2     | 0     |  |
|            |     | 日平均値が $0.10mg/m^3$ を超えた日数 (日)   | 0     | 0     | 0     | 0     | 0     | 1     | 0     | 1     | 3     | 1     | 1     | 0     |  |
|            |     | 1時間値の最高値 $mg/m^3$               | 0.154 | 0.158 | 0.202 | 0.129 | 0.147 | 0.199 | 0.227 | 0.202 | 0.398 | 0.226 | 0.262 | 0.156 |  |
|            |     | 日平均値の最高値 $mg/m^3$               | 0.067 | 0.096 | 0.099 | 0.078 | 0.092 | 0.105 | 0.096 | 0.119 | 0.182 | 0.103 | 0.104 | 0.091 |  |
|            |     |                                 |       |       |       |       |       |       |       |       |       |       |       |       |  |
| 島本町<br>役場  |     | 有効測定日数 (日)                      | 26    | 27    | 24    | 28    | 31    | 30    | 30    | 28    | 29    | 29    | 28    | 31    |  |
|            |     | 測定時間 (時間)                       | 622   | 697   | 598   | 668   | 738   | 713   | 720   | 689   | 711   | 718   | 667   | 738   |  |
|            |     | 月平均値 $mg/m^3$                   | 0.032 | 0.033 | 0.033 | 0.039 | 0.036 | 0.040 | 0.036 | 0.034 | 0.035 | 0.021 | 0.019 | 0.024 |  |
|            |     | 1時間値が $0.20mg/m^3$ を超えた時間数 (時間) | 0     | 0     | 0     | 0     | 1     | 2     | 2     | 1     | 3     | 0     | 0     | 0     |  |
|            |     | 日平均値が $0.10mg/m^3$ を超えた日数 (日)   | 0     | 0     | 0     | 0     | 1     | 0     | 0     | 1     | 1     | 0     | 0     | 0     |  |
|            |     | 1時間値の最高値 $mg/m^3$               | 0.107 | 0.130 | 0.113 | 0.180 | 0.229 | 0.224 | 0.259 | 0.216 | 0.242 | 0.182 | 0.122 | 0.128 |  |
|            |     | 日平均値の最高値 $mg/m^3$               | 0.054 | 0.062 | 0.052 | 0.081 | 0.106 | 0.097 | 0.059 | 0.110 | 0.113 | 0.098 | 0.074 | 0.050 |  |
|            |     |                                 |       |       |       |       |       |       |       |       |       |       |       |       |  |
| 大塚町<br>飯沼  |     | 有効測定日数 (日)                      | 30    | 31    | 30    | 31    | 31    | 23    | 31    | 30    | 31    | 20    | 0     | 7     |  |
|            |     | 測定時間 (時間)                       | 715   | 738   | 716   | 737   | 733   | 655   | 730   | 715   | 735   | 483   | 0     | 173   |  |
|            |     | 月平均値 $mg/m^3$                   | 0.045 | 0.049 | 0.048 | 0.054 | 0.040 | 0.050 | 0.047 | 0.041 | 0.049 | 0.032 |       | 0.051 |  |
|            |     | 1時間値が $0.20mg/m^3$ を超えた時間数 (時間) | 0     | 0     | 1     | 0     | 0     | 0     | 0     | 0     | 0     | 0     | 0     | 0     |  |
|            |     | 日平均値が $0.10mg/m^3$ を超えた日数 (日)   | 0     | 0     | 0     | 0     | 0     | 1     | 1     | 1     | 2     | 0     | 0     | 0     |  |
|            |     | 1時間値の最高値 $mg/m^3$               | 0.128 | 0.165 | 0.202 | 0.154 | 0.151 | 0.199 | 0.175 | 0.162 | 0.197 | 0.154 |       | 0.118 |  |
|            |     | 日平均値の最高値 $mg/m^3$               | 0.074 | 0.097 | 0.095 | 0.084 | 0.086 | 0.105 | 0.109 | 0.104 | 0.106 | 0.064 |       | 0.075 |  |
|            |     |                                 |       |       |       |       |       |       |       |       |       |       |       |       |  |

浮遊粒子状物質 (SPM : 月間値)

| 市町村 | 測定局    | 項目  | 昭和60年 |       |       |       |       |       |       |       |       |       | 昭和61年 |       |  |
|-----|--------|---|-------|-------|-------|-------|-------|-------|-------|-------|-------|-------|-------|-------|--|
|     |        |   | 4月    | 5月    | 6月    | 7月    | 8月    | 9月    | 10月   | 11月   | 12月   | 1月    | 2月    | 3月    |  |
| 豊中  | 千里     | 有効測定日数 (日)                                | 30    | 31    | 30    | 31    | 31    | 29    | 29    | 30    | 31    | 31    | 28    | 31    |  |
|     |        | 測定時間 (時間)                                 | 715   | 742   | 717   | 742   | 742   | 710   | 714   | 718   | 741   | 742   | 670   | 738   |  |
|     |        | 月平均値 mg/m <sup>3</sup>                    | 0.043 | 0.048 | 0.045 | 0.053 | 0.038 | 0.044 | 0.043 | 0.047 | 0.058 | 0.039 | 0.034 | 0.044 |  |
|     |        | 1時間値が 0.20mg/m <sup>3</sup> を超えた 時間数 (時間) | 0     | 0     | 0     | 0     | 0     | 0     | 2     | 6     | 22    | 14    | 4     | 1     |  |
|     |        | 日平均値が 0.10mg/m <sup>3</sup> を超えた 日数 (日)   | 0     | 0     | 0     | 0     | 1     | 0     | 1     | 2     | 2     | 2     | 1     | 1     |  |
|     |        | 1時間値の最高値 mg/m <sup>3</sup>                | 0.150 | 0.170 | 0.170 | 0.170 | 0.160 | 0.170 | 0.280 | 0.250 | 0.370 | 0.400 | 0.240 | 0.220 |  |
|     |        | 日平均値の最高値 mg/m <sup>3</sup>                | 0.074 | 0.093 | 0.083 | 0.092 | 0.104 | 0.093 | 0.125 | 0.144 | 0.207 | 0.170 | 0.141 | 0.102 |  |
| 吹田  | 泉町     | 有効測定日数 (日)                                | 0     | 30    | 30    | 30    | 31    | 30    | 31    | 30    | 31    | 30    | 0     | 19    |  |
|     |        | 測定時間 (時間)                                 | 0     | 735   | 718   | 737   | 744   | 718   | 743   | 720   | 742   | 735   | 0     | 488   |  |
|     |        | 月平均値 mg/m <sup>3</sup>                    |       | 0.049 | 0.051 | 0.058 | 0.037 | 0.049 | 0.051 | 0.056 | 0.063 | 0.042 |       | 0.058 |  |
|     |        | 1時間値が 0.20mg/m <sup>3</sup> を超えた 時間数 (時間) | 0     | 1     | 0     | 0     | 0     | 1     | 5     | 4     | 13    | 9     | 0     | 0     |  |
|     |        | 日平均値が 0.10mg/m <sup>3</sup> を超えた 日数 (日)   | 0     | 0     | 0     | 0     | 2     | 2     | 1     | 3     | 3     | 1     | 0     | 2     |  |
|     |        | 1時間値の最高値 mg/m <sup>3</sup>                |       | 0.201 | 0.187 | 0.190 | 0.154 | 0.216 | 0.280 | 0.265 | 0.290 | 0.237 |       | 0.181 |  |
|     |        | 日平均値の最高値 mg/m <sup>3</sup>                |       | 0.099 | 0.091 | 0.095 | 0.103 | 0.116 | 0.131 | 0.155 | 0.158 | 0.133 |       | 0.108 |  |
| 守口  | 淀川工業高校 | 有効測定日数 (日)                                | 30    | 31    | 28    | 31    | 31    | 28    | 31    | 22    | 22    | 31    | 28    | 31    |  |
|     |        | 測定時間 (時間)                                 | 712   | 737   | 678   | 736   | 737   | 693   | 736   | 625   | 565   | 740   | 666   | 737   |  |
|     |        | 月平均値 mg/m <sup>3</sup>                    | 0.059 | 0.066 | 0.058 | 0.066 | 0.053 | 0.058 | 0.069 | 0.070 | 0.079 | 0.058 | 0.057 | 0.063 |  |
|     |        | 1時間値が 0.20mg/m <sup>3</sup> を超えた 時間数 (時間) | 0     | 0     | 0     | 0     | 0     | 0     | 6     | 4     | 19    | 15    | 4     | 1     |  |
|     |        | 日平均値が 0.10mg/m <sup>3</sup> を超えた 日数 (日)   | 1     | 3     | 0     | 0     | 0     | 0     | 2     | 2     | 6     | 3     | 2     | 1     |  |
|     |        | 1時間値の最高値 mg/m <sup>3</sup>                | 0.166 | 0.180 | 0.163 | 0.169 | 0.152 | 0.183 | 0.342 | 0.241 | 0.296 | 0.259 | 0.268 | 0.204 |  |
|     |        | 日平均値の最高値 mg/m <sup>3</sup>                | 0.101 | 0.125 | 0.089 | 0.094 | 0.096 | 0.095 | 0.131 | 0.109 | 0.139 | 0.155 | 0.158 | 0.110 |  |

浮遊粒子状物質 (SPM : 月間値)

| 市町村          | 測定局 | 項目                              | 昭和60年 |       |       |       |       |       |       |       |       |       | 昭和61年 |       |  |
|--------------|-----|---------------------------------|-------|-------|-------|-------|-------|-------|-------|-------|-------|-------|-------|-------|--|
|              |     |                                 | 4月    | 5月    | 6月    | 7月    | 8月    | 9月    | 10月   | 11月   | 12月   | 1月    | 2月    | 3月    |  |
| 八尾市立病院       |     | 有効測定日数 (日)                      | 30    | 31    | 28    | 31    | 23    | 25    | 26    | 30    | 31    | 31    | 28    | 31    |  |
|              |     | 測定時間 (時間)                       | 716   | 733   | 684   | 737   | 555   | 654   | 634   | 708   | 739   | 739   | 666   | 734   |  |
|              |     | 月平均値 $mg/m^3$                   | 0.075 | 0.084 | 0.077 | 0.082 | 0.060 | 0.067 | 0.080 | 0.085 | 0.114 | 0.070 | 0.071 | 0.077 |  |
|              |     | 1時間値が $0.20mg/m^3$ を超えた時間数 (時間) | 3     | 4     | 13    | 7     | 0     | 4     | 15    | 41    | 119   | 27    | 26    | 12    |  |
|              |     | 日平均値が $0.10mg/m^3$ を超えた日数 (日)   | 6     | 6     | 6     | 7     | 0     | 3     | 4     | 8     | 16    | 6     | 3     | 7     |  |
|              |     | 1時間値の最高値 $mg/m^3$               | 0.220 | 0.236 | 0.279 | 0.236 | 0.191 | 0.260 | 0.259 | 0.348 | 0.549 | 0.305 | 0.319 | 0.294 |  |
|              |     | 日平均値の最高値 $mg/m^3$               | 0.125 | 0.146 | 0.142 | 0.136 | 0.099 | 0.145 | 0.126 | 0.198 | 0.281 | 0.194 | 0.196 | 0.145 |  |
|              |     |                                 |       |       |       |       |       |       |       |       |       |       |       |       |  |
| 東大阪市公害監視センター |     | 有効測定日数 (日)                      | 29    | 31    | 30    | 31    | 30    | 27    | 31    | 29    | 31    | 31    | 28    | 30    |  |
|              |     | 測定時間 (時間)                       | 715   | 743   | 719   | 743   | 731   | 685   | 739   | 714   | 743   | 744   | 669   | 736   |  |
|              |     | 月平均値 $mg/m^3$                   | 0.045 | 0.050 | 0.049 | 0.050 | 0.036 | 0.040 | 0.048 | 0.052 | 0.068 | 0.042 | 0.039 | 0.050 |  |
|              |     | 1時間値が $0.20mg/m^3$ を超えた時間数 (時間) | 0     | 0     | 1     | 0     | 0     | 0     | 0     | 5     | 38    | 8     | 0     | 2     |  |
|              |     | 日平均値が $0.10mg/m^3$ を超えた日数 (日)   | 0     | 0     | 0     | 0     | 0     | 0     | 0     | 3     | 6     | 1     | 1     | 0     |  |
|              |     | 1時間値の最高値 $mg/m^3$               | 0.149 | 0.174 | 0.213 | 0.144 | 0.131 | 0.170 | 0.190 | 0.222 | 0.391 | 0.234 | 0.189 | 0.207 |  |
|              |     | 日平均値の最高値 $mg/m^3$               | 0.084 | 0.099 | 0.100 | 0.081 | 0.080 | 0.088 | 0.095 | 0.125 | 0.188 | 0.140 | 0.124 | 0.093 |  |
|              |     |                                 |       |       |       |       |       |       |       |       |       |       |       |       |  |
| 岸和田市役所       |     | 有効測定日数 (日)                      | 30    | 31    | 19    | 31    | 29    | 30    | 28    | 29    | 31    | 31    | 28    | 31    |  |
|              |     | 測定時間 (時間)                       | 712   | 741   | 480   | 743   | 717   | 711   | 708   | 710   | 742   | 742   | 670   | 743   |  |
|              |     | 月平均値 $mg/m^3$                   | 0.042 | 0.045 | 0.046 | 0.052 | 0.038 | 0.042 | 0.043 | 0.038 | 0.047 | 0.032 | 0.029 | 0.043 |  |
|              |     | 1時間値が $0.20mg/m^3$ を超えた時間数 (時間) | 0     | 0     | 0     | 0     | 0     | 0     | 0     | 0     | 22    | 2     | 1     | 0     |  |
|              |     | 日平均値が $0.10mg/m^3$ を超えた日数 (日)   | 0     | 0     | 0     | 0     | 0     | 1     | 0     | 1     | 3     | 1     | 1     | 0     |  |
|              |     | 1時間値の最高値 $mg/m^3$               | 0.131 | 0.153 | 0.194 | 0.168 | 0.200 | 0.171 | 0.170 | 0.199 | 0.352 | 0.232 | 0.228 | 0.181 |  |
|              |     | 日平均値の最高値 $mg/m^3$               | 0.072 | 0.091 | 0.093 | 0.086 | 0.082 | 0.102 | 0.082 | 0.110 | 0.206 | 0.113 | 0.110 | 0.093 |  |
|              |     |                                 |       |       |       |       |       |       |       |       |       |       |       |       |  |





浮遊粉じん (DUST : 月間値)

| 市町村 | 測定局   | 項目                         | 昭和60年 |       |       |       |       |       |       |       |       |       | 昭和61年 |       |  |
|-----|-------|----------------------------|-------|-------|-------|-------|-------|-------|-------|-------|-------|-------|-------|-------|--|
|     |       |                            | 4月    | 5月    | 6月    | 7月    | 8月    | 9月    | 10月   | 11月   | 12月   | 1月    | 2月    | 3月    |  |
| 大坂府 | 大宮中学校 | 有効測定日数 (日)                 | 30    | 31    | 30    | 31    | 31    | 30    | 26    | 30    | 31    | 31    | 28    | 31    |  |
|     |       | 測定時間 (時間)                  | 716   | 735   | 716   | 739   | 739   | 715   | 647   | 714   | 739   | 740   | 668   | 740   |  |
|     |       | 月平均値 mg/m <sup>3</sup>     | 0.038 | 0.041 | 0.040 | 0.042 | 0.027 | 0.035 | 0.042 | 0.053 | 0.067 | 0.042 | 0.040 | 0.046 |  |
|     |       | 1時間値の最高値 mg/m <sup>3</sup> | 0.118 | 0.163 | 0.181 | 0.145 | 0.131 | 0.146 | 0.205 | 0.334 | 0.350 | 0.366 | 0.247 | 0.159 |  |
|     |       | 日平均値の最高値 mg/m <sup>3</sup> | 0.069 | 0.083 | 0.072 | 0.079 | 0.074 | 0.083 | 0.107 | 0.149 | 0.181 | 0.159 | 0.175 | 0.096 |  |
|     |       |                            |       |       |       |       |       |       |       |       |       |       |       |       |  |
| 大坂府 | 取賀小学校 | 有効測定日数 (日)                 | 30    | 31    | 30    | 31    | 31    | 30    | 28    | 23    | 31    | 31    | 28    | 31    |  |
|     |       | 測定時間 (時間)                  | 713   | 739   | 715   | 739   | 736   | 716   | 689   | 576   | 739   | 738   | 667   | 738   |  |
|     |       | 月平均値 mg/m <sup>3</sup>     | 0.038 | 0.040 | 0.040 | 0.038 | 0.025 | 0.033 | 0.041 | 0.054 | 0.067 | 0.042 | 0.040 | 0.047 |  |
|     |       | 1時間値の最高値 mg/m <sup>3</sup> | 0.109 | 0.168 | 0.149 | 0.139 | 0.119 | 0.163 | 0.168 | 0.263 | 0.425 | 0.328 | 0.212 | 0.165 |  |
|     |       | 日平均値の最高値 mg/m <sup>3</sup> | 0.064 | 0.085 | 0.071 | 0.073 | 0.069 | 0.077 | 0.104 | 0.137 | 0.184 | 0.161 | 0.161 | 0.097 |  |
|     |       |                            |       |       |       |       |       |       |       |       |       |       |       |       |  |
| 大坂府 | 摂陽中学校 | 有効測定日数 (日)                 | 30    | 31    | 30    | 31    | 31    | 30    | 28    | 30    | 31    | 31    | 28    | 31    |  |
|     |       | 測定時間 (時間)                  | 716   | 739   | 714   | 735   | 739   | 714   | 694   | 713   | 738   | 737   | 666   | 738   |  |
|     |       | 月平均値 mg/m <sup>3</sup>     | 0.045 | 0.048 | 0.049 | 0.042 | 0.028 | 0.038 | 0.050 | 0.054 | 0.086 | 0.042 | 0.040 | 0.048 |  |
|     |       | 1時間値の最高値 mg/m <sup>3</sup> | 0.131 | 0.200 | 0.167 | 0.186 | 0.149 | 0.168 | 0.226 | 0.341 | 0.565 | 0.272 | 0.267 | 0.218 |  |
|     |       | 日平均値の最高値 mg/m <sup>3</sup> | 0.070 | 0.090 | 0.092 | 0.074 | 0.077 | 0.092 | 0.106 | 0.161 | 0.285 | 0.169 | 0.179 | 0.108 |  |
|     |       |                            |       |       |       |       |       |       |       |       |       |       |       |       |  |



浮遊粉じん (DUST : 月間値)

| 市町村 | 測定局 | 項目                | 昭和60年 |       |       |       |       |       |       |       |       | 昭和61年 |       |       |
|-----|-----|-------------------|-------|-------|-------|-------|-------|-------|-------|-------|-------|-------|-------|-------|
|     |     |                   | 4月    | 5月    | 6月    | 7月    | 8月    | 9月    | 10月   | 11月   | 12月   | 1月    | 2月    | 3月    |
| 堺   | 緑   | 有効測定日数 (日)        | 30    | 31    | 30    | 30    | 31    | 30    | 24    | 28    | 31    | 31    | 28    | 31    |
|     |     | 測定時間 (時間)         | 720   | 744   | 715   | 734   | 744   | 717   | 585   | 701   | 743   | 741   | 670   | 742   |
|     |     | 月平均値 $mg/m^3$     | 0.045 | 0.048 | 0.044 | 0.050 | 0.034 | 0.045 | 0.051 | 0.056 | 0.074 | 0.041 | 0.040 | 0.053 |
|     |     | 1時間値の最高値 $mg/m^3$ | 0.147 | 0.168 | 0.157 | 0.202 | 0.214 | 0.211 | 0.198 | 0.386 | 0.567 | 0.283 | 0.332 | 0.220 |
|     |     | 日平均値の最高値 $mg/m^3$ | 0.079 | 0.090 | 0.091 | 0.088 | 0.087 | 0.108 | 0.104 | 0.179 | 0.340 | 0.174 | 0.193 | 0.114 |
|     |     |                   |       |       |       |       |       |       |       |       |       |       |       |       |
| 堺   | 浜寺  | 有効測定日数 (日)        | 30    | 31    | 30    | 30    | 19    | 30    | 24    | 29    | 31    | 31    | 28    | 31    |
|     |     | 測定時間 (時間)         | 720   | 744   | 717   | 736   | 565   | 716   | 586   | 702   | 743   | 744   | 672   | 743   |
|     |     | 月平均値 $mg/m^3$     | 0.044 | 0.048 | 0.041 | 0.047 | 0.028 | 0.046 | 0.044 | 0.045 | 0.063 | 0.039 | 0.037 | 0.048 |
|     |     | 1時間値の最高値 $mg/m^3$ | 0.130 | 0.177 | 0.164 | 0.223 | 0.210 | 0.236 | 0.177 | 0.361 | 0.502 | 0.273 | 0.261 | 0.183 |
|     |     | 日平均値の最高値 $mg/m^3$ | 0.082 | 0.096 | 0.076 | 0.094 | 0.081 | 0.123 | 0.087 | 0.130 | 0.271 | 0.150 | 0.159 | 0.099 |
|     |     |                   |       |       |       |       |       |       |       |       |       |       |       |       |
| 堺   | 石津  | 有効測定日数 (日)        | 30    | 31    | 30    | 31    | 31    | 30    | 27    | 28    | 31    | 31    | 28    | 31    |
|     |     | 測定時間 (時間)         | 720   | 744   | 719   | 743   | 743   | 719   | 657   | 698   | 744   | 742   | 672   | 743   |
|     |     | 月平均値 $mg/m^3$     | 0.044 | 0.047 | 0.041 | 0.040 | 0.032 | 0.044 | 0.048 | 0.045 | 0.059 | 0.036 | 0.035 | 0.048 |
|     |     | 1時間値の最高値 $mg/m^3$ | 0.140 | 0.184 | 0.125 | 0.175 | 0.191 | 0.197 | 0.209 | 0.356 | 0.482 | 0.266 | 0.295 | 0.193 |
|     |     | 日平均値の最高値 $mg/m^3$ | 0.086 | 0.096 | 0.078 | 0.080 | 0.081 | 0.102 | 0.103 | 0.136 | 0.261 | 0.153 | 0.172 | 0.107 |
|     |     |                   |       |       |       |       |       |       |       |       |       |       |       |       |



浮遊粉じん (DUST : 月間値)

| 市町村  | 測定局  | 項目                         | 昭和60年 |       |       |       |       |       |       |       |       |       | 昭和61年 |       |  |
|------|------|----------------------------|-------|-------|-------|-------|-------|-------|-------|-------|-------|-------|-------|-------|--|
|      |      |                            | 4月    | 5月    | 6月    | 7月    | 8月    | 9月    | 10月   | 11月   | 12月   | 1月    | 2月    | 3月    |  |
| 堺市   | 若松台  | 有効測定日数 (日)                 | 30    | 31    | 30    | 31    | 31    | 30    | 24    | 24    | 31    | 31    | 28    | 31    |  |
|      |      | 測定時間 (時間)                  | 720   | 741   | 719   | 743   | 744   | 720   | 585   | 598   | 744   | 743   | 672   | 743   |  |
|      |      | 月平均値 mg/m <sup>3</sup>     | 0.035 | 0.045 | 0.034 | 0.036 | 0.029 | 0.034 | 0.033 | 0.036 | 0.053 | 0.033 | 0.030 | 0.040 |  |
|      |      | 1時間値の最高値 mg/m <sup>3</sup> | 0.143 | 0.177 | 0.132 | 0.117 | 0.154 | 0.188 | 0.160 | 0.277 | 0.537 | 0.269 | 0.275 | 0.139 |  |
|      |      | 日平均値の最高値 mg/m <sup>3</sup> | 0.057 | 0.093 | 0.066 | 0.067 | 0.073 | 0.100 | 0.074 | 0.111 | 0.236 | 0.106 | 0.119 | 0.083 |  |
|      |      |                            |       |       |       |       |       |       |       |       |       |       |       |       |  |
|      |      |                            |       |       |       |       |       |       |       |       |       |       |       |       |  |
| 堺市   | 登美丘  | 有効測定日数 (日)                 | 29    | 30    | 30    | 31    | 31    | 30    | 24    | 25    | 31    | 31    | 28    | 31    |  |
|      |      | 測定時間 (時間)                  | 711   | 737   | 719   | 737   | 744   | 720   | 585   | 609   | 744   | 743   | 672   | 743   |  |
|      |      | 月平均値 mg/m <sup>3</sup>     | 0.044 | 0.051 | 0.040 | 0.048 | 0.038 | 0.048 | 0.046 | 0.044 | 0.064 | 0.040 | 0.035 | 0.046 |  |
|      |      | 1時間値の最高値 mg/m <sup>3</sup> | 0.159 | 0.203 | 0.143 | 0.186 | 0.248 | 0.273 | 0.222 | 0.354 | 0.588 | 0.309 | 0.244 | 0.157 |  |
|      |      | 日平均値の最高値 mg/m <sup>3</sup> | 0.076 | 0.096 | 0.086 | 0.092 | 0.095 | 0.141 | 0.099 | 0.126 | 0.284 | 0.149 | 0.137 | 0.091 |  |
|      |      |                            |       |       |       |       |       |       |       |       |       |       |       |       |  |
|      |      |                            |       |       |       |       |       |       |       |       |       |       |       |       |  |
| 堺市中区 | 南消防署 | 有効測定日数 (日)                 | 30    | 31    | 28    | 31    | 31    | 30    | 23    | 30    | 31    | 31    | 28    | 31    |  |
|      |      | 測定時間 (時間)                  | 714   | 739   | 699   | 741   | 738   | 717   | 569   | 715   | 741   | 740   | 668   | 740   |  |
|      |      | 月平均値 mg/m <sup>3</sup>     | 0.035 | 0.039 | 0.038 | 0.042 | 0.028 | 0.035 | 0.037 | 0.046 | 0.057 | 0.037 | 0.036 | 0.043 |  |
|      |      | 1時間値の最高値 mg/m <sup>3</sup> | 0.143 | 0.155 | 0.178 | 0.181 | 0.130 | 0.168 | 0.207 | 0.220 | 0.236 | 0.230 | 0.275 | 0.161 |  |
|      |      | 日平均値の最高値 mg/m <sup>3</sup> | 0.057 | 0.079 | 0.071 | 0.070 | 0.082 | 0.088 | 0.097 | 0.140 | 0.164 | 0.141 | 0.152 | 0.088 |  |
|      |      |                            |       |       |       |       |       |       |       |       |       |       |       |       |  |
|      |      |                            |       |       |       |       |       |       |       |       |       |       |       |       |  |



浮遊粉じん (DUST : 月間値)

| 市町村 | 測定局     | 項目                         | 昭和60年 |       |       |       |       |       |       |       |       |       | 昭和61年 |       |  |
|-----|---------|----------------------------|-------|-------|-------|-------|-------|-------|-------|-------|-------|-------|-------|-------|--|
|     |         |                            | 4月    | 5月    | 6月    | 7月    | 8月    | 9月    | 10月   | 11月   | 12月   | 1月    | 2月    | 3月    |  |
| 吹田  | 吹田市北消防署 | 有効測定日数 (日)                 | 30    | 31    | 30    | 27    | 31    | 30    | 31    | 30    | 31    | 31    | 28    | 25    |  |
|     |         | 測定時間 (時間)                  | 718   | 739   | 715   | 684   | 740   | 716   | 742   | 719   | 743   | 740   | 670   | 620   |  |
|     |         | 月平均値 mg/m <sup>3</sup>     | 0.028 | 0.032 | 0.031 | 0.040 | 0.025 | 0.032 | 0.034 | 0.035 | 0.046 | 0.027 | 0.026 | 0.031 |  |
|     |         | 1時間値の最高値 mg/m <sup>3</sup> | 0.145 | 0.171 | 0.198 | 0.140 | 0.122 | 0.158 | 0.225 | 0.209 | 0.376 | 0.238 | 0.196 | 0.160 |  |
|     |         | 日平均値の最高値 mg/m <sup>3</sup> | 0.053 | 0.066 | 0.063 | 0.075 | 0.080 | 0.081 | 0.112 | 0.107 | 0.167 | 0.128 | 0.121 | 0.075 |  |
|     |         |                            |       |       |       |       |       |       |       |       |       |       |       |       |  |
| 泉大津 | 大津保健所   | 有効測定日数 (日)                 | 29    | 31    | 30    | 31    | 31    | 30    | 22    | 30    | 31    | 31    | 28    | 31    |  |
|     |         | 測定時間 (時間)                  | 707   | 738   | 717   | 726   | 720   | 715   | 545   | 714   | 741   | 742   | 670   | 740   |  |
|     |         | 月平均値 mg/m <sup>3</sup>     | 0.040 | 0.048 | 0.047 | 0.044 | 0.036 | 0.043 | 0.044 | 0.044 | 0.059 | 0.036 | 0.032 | 0.042 |  |
|     |         | 1時間値の最高値 mg/m <sup>3</sup> | 0.124 | 0.215 | 0.161 | 0.123 | 0.166 | 0.191 | 0.191 | 0.384 | 0.441 | 0.240 | 0.300 | 0.174 |  |
|     |         | 日平均値の最高値 mg/m <sup>3</sup> | 0.066 | 0.093 | 0.085 | 0.087 | 0.097 | 0.113 | 0.090 | 0.137 | 0.279 | 0.137 | 0.146 | 0.096 |  |
|     |         |                            |       |       |       |       |       |       |       |       |       |       |       |       |  |
| 守口  | 守口保健所   | 有効測定日数 (日)                 | 30    | 31    | 30    | 31    | 31    | 29    | 23    | 30    | 31    | 31    | 28    | 31    |  |
|     |         | 測定時間 (時間)                  | 705   | 739   | 717   | 742   | 739   | 709   | 572   | 714   | 742   | 742   | 670   | 740   |  |
|     |         | 月平均値 mg/m <sup>3</sup>     | 0.036 | 0.040 | 0.041 | 0.042 | 0.026 | 0.040 | 0.043 | 0.048 | 0.061 | 0.038 | 0.036 | 0.043 |  |
|     |         | 1時間値の最高値 mg/m <sup>3</sup> | 0.119 | 0.153 | 0.159 | 0.168 | 0.121 | 0.176 | 0.193 | 0.345 | 0.367 | 0.310 | 0.231 | 0.182 |  |
|     |         | 日平均値の最高値 mg/m <sup>3</sup> | 0.068 | 0.084 | 0.074 | 0.084 | 0.077 | 0.091 | 0.110 | 0.129 | 0.160 | 0.142 | 0.149 | 0.094 |  |
|     |         |                            |       |       |       |       |       |       |       |       |       |       |       |       |  |





浮遊粉じん (DUST : 月間値)

| 市町村 | 測定局  | 項目                | 昭和60年 |       |       |       |       |       |       |       |       | 昭和61年 |       |       |  |
|-----|------|-------------------|-------|-------|-------|-------|-------|-------|-------|-------|-------|-------|-------|-------|--|
|     |      |                   | 4月    | 5月    | 6月    | 7月    | 8月    | 9月    | 10月   | 11月   | 12月   | 1月    | 2月    | 3月    |  |
| 八尾  | 志紀公園 | 有効測定日数 (日)        | 0     | 0     | 0     | 0     | 0     | 0     | 31    | 28    | 31    | 31    | 26    | 31    |  |
|     |      | 測定時間 (時間)         | 0     | 0     | 0     | 0     | 0     | 0     | 737   | 697   | 738   | 741   | 644   | 740   |  |
|     |      | 月平均値 $mg/m^3$     |       |       |       |       |       |       | 0.067 | 0.079 | 0.118 | 0.073 | 0.064 | 0.078 |  |
|     |      | 1時間値の最高値 $mg/m^3$ |       |       |       |       |       |       | 0.264 | 0.424 | 0.920 | 0.458 | 0.420 | 0.300 |  |
|     |      | 日平均値の最高値 $mg/m^3$ |       |       |       |       |       |       | 0.136 | 0.215 | 0.491 | 0.247 | 0.246 | 0.162 |  |
|     |      |                   |       |       |       |       |       |       |       |       |       |       |       |       |  |
|     |      |                   |       |       |       |       |       |       |       |       |       |       |       |       |  |
| 萩原川 | 市役所  | 有効測定日数 (日)        | 29    | 25    | 4     | 31    | 31    | 30    | 23    | 30    | 31    | 31    | 28    | 31    |  |
|     |      | 測定時間 (時間)         | 708   | 624   | 107   | 739   | 741   | 716   | 568   | 715   | 739   | 742   | 669   | 741   |  |
|     |      | 月平均値 $mg/m^3$     | 0.033 | 0.040 | 0.034 | 0.050 | 0.029 | 0.040 | 0.047 | 0.054 | 0.068 | 0.041 | 0.036 | 0.043 |  |
|     |      | 1時間値の最高値 $mg/m^3$ | 0.120 | 0.158 | 0.141 | 0.194 | 0.141 | 0.186 | 0.288 | 0.380 | 0.416 | 0.350 | 0.168 | 0.249 |  |
|     |      | 日平均値の最高値 $mg/m^3$ | 0.060 | 0.088 | 0.046 | 0.092 | 0.087 | 0.087 | 0.116 | 0.135 | 0.178 | 0.149 | 0.128 | 0.086 |  |
|     |      |                   |       |       |       |       |       |       |       |       |       |       |       |       |  |
|     |      |                   |       |       |       |       |       |       |       |       |       |       |       |       |  |
| 大東  | 市役所  | 有効測定日数 (日)        | 30    | 30    | 30    | 30    | 31    | 30    | 22    | 30    | 31    | 31    | 28    | 31    |  |
|     |      | 測定時間 (時間)         | 713   | 729   | 714   | 734   | 738   | 717   | 550   | 713   | 737   | 738   | 670   | 742   |  |
|     |      | 月平均値 $mg/m^3$     | 0.037 | 0.040 | 0.040 | 0.043 | 0.026 | 0.037 | 0.045 | 0.056 | 0.072 | 0.043 | 0.040 | 0.046 |  |
|     |      | 1時間値の最高値 $mg/m^3$ | 0.128 | 0.151 | 0.186 | 0.145 | 0.132 | 0.226 | 0.183 | 0.289 | 0.399 | 0.310 | 0.198 | 0.204 |  |
|     |      | 日平均値の最高値 $mg/m^3$ | 0.065 | 0.073 | 0.073 | 0.083 | 0.079 | 0.085 | 0.113 | 0.128 | 0.220 | 0.160 | 0.119 | 0.093 |  |
|     |      |                   |       |       |       |       |       |       |       |       |       |       |       |       |  |
|     |      |                   |       |       |       |       |       |       |       |       |       |       |       |       |  |



浮遊粉じん (DUST : 月間値)

| 市町村 | 測定局   | 項目                         | 昭和60年 |       |       |       |       |       |       |       |       |       | 昭和61年 |       |  |
|-----|-------|----------------------------|-------|-------|-------|-------|-------|-------|-------|-------|-------|-------|-------|-------|--|
|     |       |                            | 4月    | 5月    | 6月    | 7月    | 8月    | 9月    | 10月   | 11月   | 12月   | 1月    | 2月    | 3月    |  |
| 高石  | 高陽小学校 | 有効測定日数 (日)                 | 30    | 31    | 30    | 30    | 28    | 30    | 28    | 30    | 31    | 30    | 28    | 31    |  |
|     |       | 測定時間 (時間)                  | 715   | 738   | 715   | 735   | 711   | 716   | 689   | 716   | 737   | 736   | 666   | 740   |  |
|     |       | 月平均値 mg/m <sup>3</sup>     | 0.044 | 0.050 | 0.049 | 0.038 | 0.032 | 0.040 | 0.044 | 0.045 | 0.065 | 0.038 | 0.034 | 0.048 |  |
|     |       | 1時間値の最高値 mg/m <sup>3</sup> | 0.160 | 0.270 | 0.170 | 0.150 | 0.150 | 0.170 | 0.190 | 0.430 | 0.540 | 0.260 | 0.310 | 0.200 |  |
|     |       | 日平均値の最高値 mg/m <sup>3</sup> | 0.078 | 0.100 | 0.087 | 0.064 | 0.064 | 0.095 | 0.091 | 0.138 | 0.287 | 0.144 | 0.154 | 0.103 |  |
|     |       |                            |       |       |       |       |       |       |       |       |       |       |       |       |  |
| 高石  | 取石小学校 | 有効測定日数 (日)                 | 30    | 31    | 30    | 30    | 31    | 30    | 28    | 30    | 31    | 31    | 28    | 31    |  |
|     |       | 測定時間 (時間)                  | 714   | 739   | 714   | 729   | 739   | 716   | 686   | 714   | 736   | 740   | 665   | 741   |  |
|     |       | 月平均値 mg/m <sup>3</sup>     | 0.039 | 0.046 | 0.047 | 0.042 | 0.032 | 0.041 | 0.044 | 0.045 | 0.058 | 0.034 | 0.033 | 0.044 |  |
|     |       | 1時間値の最高値 mg/m <sup>3</sup> | 0.120 | 0.190 | 0.170 | 0.150 | 0.140 | 0.190 | 0.200 | 0.440 | 0.430 | 0.270 | 0.290 | 0.170 |  |
|     |       | 日平均値の最高値 mg/m <sup>3</sup> | 0.074 | 0.098 | 0.082 | 0.075 | 0.083 | 0.105 | 0.092 | 0.143 | 0.248 | 0.135 | 0.144 | 0.094 |  |
|     |       |                            |       |       |       |       |       |       |       |       |       |       |       |       |  |
| 東大阪 | 西保健所  | 有効測定日数 (日)                 | 30    | 31    | 30    | 31    | 31    | 30    | 23    | 30    | 31    | 31    | 28    | 31    |  |
|     |       | 測定時間 (時間)                  | 714   | 736   | 715   | 741   | 741   | 714   | 572   | 713   | 737   | 742   | 670   | 740   |  |
|     |       | 月平均値 mg/m <sup>3</sup>     | 0.040 | 0.043 | 0.044 | 0.042 | 0.024 | 0.039 | 0.052 | 0.058 | 0.080 | 0.043 | 0.040 | 0.048 |  |
|     |       | 1時間値の最高値 mg/m <sup>3</sup> | 0.116 | 0.181 | 0.156 | 0.139 | 0.127 | 0.215 | 0.290 | 0.315 | 0.591 | 0.278 | 0.222 | 0.215 |  |
|     |       | 日平均値の最高値 mg/m <sup>3</sup> | 0.063 | 0.077 | 0.079 | 0.078 | 0.068 | 0.092 | 0.133 | 0.157 | 0.273 | 0.155 | 0.154 | 0.090 |  |
|     |       |                            |       |       |       |       |       |       |       |       |       |       |       |       |  |



浮遊粉じん (DUST : 月間値)

| 市町村    | 測定局 | 項目                         | 昭和60年 |       |       |       |       |       |       |       |       |       | 昭和61年 |       |  |
|--------|-----|----------------------------|-------|-------|-------|-------|-------|-------|-------|-------|-------|-------|-------|-------|--|
|        |     |                            | 4月    | 5月    | 6月    | 7月    | 8月    | 9月    | 10月   | 11月   | 12月   | 1月    | 2月    | 3月    |  |
| 茨木市役所  | 茨木市 | 有効測定日数 (日)                 | 30    | 31    | 30    | 31    | 31    | 29    | 24    | 30    | 17    | 13    | 20    | 31    |  |
|        |     | 測定時間 (時間)                  | 713   | 739   | 716   | 742   | 739   | 709   | 593   | 715   | 419   | 346   | 501   | 741   |  |
|        |     | 月平均値 mg/m <sup>3</sup>     | 0.029 | 0.033 | 0.032 | 0.036 | 0.024 | 0.030 | 0.036 | 0.036 | 0.038 | 0.038 | 0.031 | 0.035 |  |
|        |     | 1時間値の最高値 mg/m <sup>3</sup> | 0.105 | 0.157 | 0.115 | 0.138 | 0.106 | 0.160 | 0.221 | 0.203 | 0.191 | 0.255 | 0.188 | 0.139 |  |
|        |     | 日平均値の最高値 mg/m <sup>3</sup> | 0.053 | 0.064 | 0.064 | 0.064 | 0.072 | 0.076 | 0.096 | 0.113 | 0.130 | 0.073 | 0.112 | 0.078 |  |
|        |     |                            |       |       |       |       |       |       |       |       |       |       |       |       |  |
| 泉佐野保健所 | 泉佐野 | 有効測定日数 (日)                 | 30    | 31    | 30    | 31    | 25    | 30    | 22    | 30    | 30    | 31    | 28    | 31    |  |
|        |     | 測定時間 (時間)                  | 715   | 738   | 716   | 739   | 615   | 716   | 546   | 711   | 732   | 742   | 667   | 739   |  |
|        |     | 月平均値 mg/m <sup>3</sup>     | 0.047 | 0.046 | 0.050 | 0.040 | 0.037 | 0.044 | 0.049 | 0.046 | 0.051 | 0.033 | 0.027 | 0.045 |  |
|        |     | 1時間値の最高値 mg/m <sup>3</sup> | 0.168 | 0.189 | 0.315 | 0.139 | 0.161 | 0.190 | 0.377 | 0.317 | 0.444 | 0.223 | 0.241 | 0.205 |  |
|        |     | 日平均値の最高値 mg/m <sup>3</sup> | 0.075 | 0.098 | 0.133 | 0.070 | 0.101 | 0.109 | 0.118 | 0.157 | 0.188 | 0.118 | 0.115 | 0.119 |  |
|        |     |                            |       |       |       |       |       |       |       |       |       |       |       |       |  |
| 泉佐野市役所 | 泉佐野 | 有効測定日数 (日)                 | 0     | 0     | 23    | 30    | 31    | 30    | 30    | 27    | 27    | 29    | 2     | 0     |  |
|        |     | 測定時間 (時間)                  | 0     | 0     | 562   | 734   | 739   | 720   | 735   | 671   | 677   | 694   | 44    | 0     |  |
|        |     | 月平均値 mg/m <sup>3</sup>     |       |       | 0.042 | 0.036 | 0.003 | 0.004 | 0.004 | 0.003 | 0.004 | 0.003 | 0.002 |       |  |
|        |     | 1時間値の最高値 mg/m <sup>3</sup> |       |       | 0.200 | 0.140 | 0.015 | 0.025 | 0.019 | 0.022 | 0.040 | 0.018 | 0.004 |       |  |
|        |     | 日平均値の最高値 mg/m <sup>3</sup> |       |       | 0.112 | 0.068 | 0.009 | 0.011 | 0.009 | 0.011 | 0.014 | 0.009 | 0.003 |       |  |
|        |     |                            |       |       |       |       |       |       |       |       |       |       |       |       |  |



浮遊粉じん (DUST : 月間値)

| 市町村   | 測定局   | 項目                              | 昭和60年 |       |       |       |       |       |       |       |       |       | 昭和61年 |       |  |
|-------|-------|---------------------------------|-------|-------|-------|-------|-------|-------|-------|-------|-------|-------|-------|-------|--|
|       |       |                                 | 4月    | 5月    | 6月    | 7月    | 8月    | 9月    | 10月   | 11月   | 12月   | 1月    | 2月    | 3月    |  |
| 柏原市役所 | 柏原市役所 | 有効測定日数 (日)                      | 29    | 28    | 28    | 29    | 28    | 30    | 31    | 30    | 29    | 31    | 28    | 30    |  |
|       |       | 測定時間 (時間)                       | 707   | 685   | 687   | 715   | 666   | 717   | 737   | 713   | 713   | 741   | 668   | 733   |  |
|       |       | 月平均値 $\text{mg}/\text{m}^3$     | 0.037 | 0.053 | 0.043 | 0.050 | 0.028 | 0.037 | 0.041 | 0.045 | 0.054 | 0.036 | 0.033 | 0.040 |  |
|       |       | 1時間値の最高値 $\text{mg}/\text{m}^3$ | 0.114 | 0.252 | 0.184 | 0.171 | 0.121 | 0.196 | 0.196 | 0.327 | 0.276 | 0.230 | 0.219 | 0.202 |  |
|       |       | 日平均値の最高値 $\text{mg}/\text{m}^3$ | 0.064 | 0.182 | 0.101 | 0.091 | 0.080 | 0.094 | 0.095 | 0.117 | 0.150 | 0.112 | 0.108 | 0.084 |  |
|       |       |                                 |       |       |       |       |       |       |       |       |       |       |       |       |  |
| 熊取町役場 | 熊取町役場 | 有効測定日数 (日)                      | 30    | 28    | 30    | 22    | 25    | 27    | 31    | 30    | 29    | 31    | 28    | 30    |  |
|       |       | 測定時間 (時間)                       | 717   | 694   | 720   | 531   | 629   | 671   | 744   | 719   | 720   | 743   | 672   | 739   |  |
|       |       | 月平均値 $\text{mg}/\text{m}^3$     | 0.039 | 0.044 | 0.041 | 0.032 | 0.037 | 0.040 | 0.040 | 0.033 | 0.039 | 0.028 | 0.025 | 0.035 |  |
|       |       | 1時間値の最高値 $\text{mg}/\text{m}^3$ | 0.130 | 0.185 | 0.215 | 0.090 | 0.215 | 0.200 | 0.225 | 0.220 | 0.390 | 0.170 | 0.175 | 0.140 |  |
|       |       | 日平均値の最高値 $\text{mg}/\text{m}^3$ | 0.061 | 0.085 | 0.097 | 0.056 | 0.090 | 0.095 | 0.082 | 0.101 | 0.125 | 0.079 | 0.084 | 0.067 |  |
|       |       |                                 |       |       |       |       |       |       |       |       |       |       |       |       |  |
| 碑町    | 碑町    | 有効測定日数 (日)                      | 29    | 31    | 29    | 31    | 31    | 24    | 31    | 30    | 31    | 31    | 28    | 31    |  |
|       |       | 測定時間 (時間)                       | 709   | 740   | 710   | 743   | 740   | 593   | 742   | 716   | 741   | 742   | 671   | 743   |  |
|       |       | 月平均値 $\text{mg}/\text{m}^3$     | 0.029 | 0.025 | 0.026 | 0.052 | 0.043 | 0.028 | 0.023 | 0.037 | 0.026 | 0.020 | 0.020 | 0.028 |  |
|       |       | 1時間値の最高値 $\text{mg}/\text{m}^3$ | 0.288 | 0.245 | 0.493 | 0.532 | 0.358 | 0.250 | 0.208 | 0.453 | 0.183 | 0.174 | 0.110 | 0.241 |  |
|       |       | 日平均値の最高値 $\text{mg}/\text{m}^3$ | 0.054 | 0.050 | 0.048 | 0.141 | 0.081 | 0.067 | 0.049 | 0.091 | 0.063 | 0.051 | 0.047 | 0.069 |  |
|       |       |                                 |       |       |       |       |       |       |       |       |       |       |       |       |  |





浮遊粉じん (DUST : 月間値)

| 市町村       | 測定局 | 項目                | 昭和60年 |       |       |       |       |       |       |       |       |       | 昭和61年 |       |  |
|-----------|-----|-------------------|-------|-------|-------|-------|-------|-------|-------|-------|-------|-------|-------|-------|--|
|           |     |                   | 4月    | 5月    | 6月    | 7月    | 8月    | 9月    | 10月   | 11月   | 12月   | 1月    | 2月    | 3月    |  |
| 堺市<br>多奈川 |     | 有効測定日数 (日)        | 4     | 0     | 5     | 31    | 31    | 23    | 31    | 30    | 31    | 31    | 28    | 31    |  |
|           |     | 測定時間 (時間)         | 109   | 0     | 129   | 739   | 735   | 568   | 733   | 704   | 734   | 737   | 664   | 731   |  |
|           |     | 月平均値 $mg/m^3$     | 0.027 |       | 0.026 | 0.027 | 0.025 | 0.040 | 0.036 | 0.031 | 0.031 | 0.026 | 0.023 | 0.039 |  |
|           |     | 1時間値の最高値 $mg/m^3$ | 0.107 |       | 0.094 | 0.117 | 0.158 | 0.175 | 0.236 | 0.265 | 0.235 | 0.162 | 0.260 | 0.214 |  |
|           |     | 日平均値の最高値 $mg/m^3$ | 0.036 |       | 0.041 | 0.050 | 0.076 | 0.077 | 0.088 | 0.092 | 0.090 | 0.077 | 0.096 | 0.105 |  |
|           |     |                   |       |       |       |       |       |       |       |       |       |       |       |       |  |
| 堺市<br>小島  |     | 有効測定日数 (日)        | 29    | 31    | 30    | 31    | 31    | 24    | 31    | 30    | 30    | 31    | 28    | 31    |  |
|           |     | 測定時間 (時間)         | 703   | 727   | 708   | 733   | 729   | 579   | 728   | 709   | 721   | 740   | 666   | 739   |  |
|           |     | 月平均値 $mg/m^3$     | 0.030 | 0.030 | 0.030 | 0.025 | 0.022 | 0.027 | 0.025 | 0.021 | 0.021 | 0.019 | 0.016 | 0.029 |  |
|           |     | 1時間値の最高値 $mg/m^3$ | 0.157 | 0.199 | 0.150 | 0.109 | 0.170 | 0.128 | 0.172 | 0.193 | 0.205 | 0.116 | 0.204 | 0.172 |  |
|           |     | 日平均値の最高値 $mg/m^3$ | 0.054 | 0.074 | 0.093 | 0.048 | 0.068 | 0.055 | 0.062 | 0.054 | 0.059 | 0.056 | 0.071 | 0.071 |  |
|           |     |                   |       |       |       |       |       |       |       |       |       |       |       |       |  |
| 堺市<br>東畑  |     | 有効測定日数 (日)        | 29    | 31    | 27    | 31    | 30    | 22    | 29    | 28    | 25    | 31    | 27    | 31    |  |
|           |     | 測定時間 (時間)         | 707   | 729   | 695   | 722   | 705   | 548   | 705   | 688   | 662   | 727   | 651   | 730   |  |
|           |     | 月平均値 $mg/m^3$     | 0.028 | 0.030 | 0.031 | 0.026 | 0.023 | 0.036 | 0.033 | 0.029 | 0.028 | 0.025 | 0.023 | 0.034 |  |
|           |     | 1時間値の最高値 $mg/m^3$ | 0.116 | 0.150 | 0.164 | 0.096 | 0.147 | 0.144 | 0.204 | 0.146 | 0.220 | 0.121 | 0.261 | 0.167 |  |
|           |     | 日平均値の最高値 $mg/m^3$ | 0.044 | 0.049 | 0.102 | 0.049 | 0.064 | 0.070 | 0.079 | 0.070 | 0.078 | 0.063 | 0.106 | 0.067 |  |
|           |     |                   |       |       |       |       |       |       |       |       |       |       |       |       |  |



浮遊粉じん (DUST : 月間値)

| 市町村 | 測定局     | 項目                | 昭和60年 |       |       |       |       |       |       |       |       |       | 昭和61年 |       |  |
|-----|---------|-------------------|-------|-------|-------|-------|-------|-------|-------|-------|-------|-------|-------|-------|--|
|     |         |                   | 4月    | 5月    | 6月    | 7月    | 8月    | 9月    | 10月   | 11月   | 12月   | 1月    | 2月    | 3月    |  |
| 大阪府 | 枚全町交差点  | 有効測定日数 (日)        | 30    | 31    | 30    | 31    | 31    | 30    | 28    | 30    | 31    | 31    | 28    | 31    |  |
|     |         | 測定時間 (時間)         | 714   | 740   | 714   | 738   | 738   | 716   | 693   | 714   | 740   | 739   | 668   | 739   |  |
|     |         | 月平均値 $mg/m^3$     | 0.057 | 0.058 | 0.061 | 0.054 | 0.036 | 0.050 | 0.062 | 0.067 | 0.090 | 0.049 | 0.051 | 0.062 |  |
|     |         | 1時間値の最高値 $mg/m^3$ | 0.186 | 0.249 | 0.218 | 0.212 | 0.143 | 0.197 | 0.243 | 0.381 | 0.637 | 0.288 | 0.290 | 0.231 |  |
|     |         | 日平均値の最高値 $mg/m^3$ | 0.084 | 0.113 | 0.120 | 0.096 | 0.089 | 0.109 | 0.134 | 0.190 | 0.316 | 0.181 | 0.213 | 0.115 |  |
|     |         |                   |       |       |       |       |       |       |       |       |       |       |       |       |  |
| 大阪府 | 新森小路小学校 | 有効測定日数 (日)        | 30    | 31    | 30    | 31    | 31    | 29    | 23    | 30    | 31    | 31    | 28    | 31    |  |
|     |         | 測定時間 (時間)         | 713   | 732   | 715   | 739   | 739   | 696   | 579   | 715   | 737   | 740   | 668   | 740   |  |
|     |         | 月平均値 $mg/m^3$     | 0.042 | 0.045 | 0.045 | 0.048 | 0.029 | 0.039 | 0.044 | 0.061 | 0.076 | 0.048 | 0.044 | 0.049 |  |
|     |         | 1時間値の最高値 $mg/m^3$ | 0.168 | 0.185 | 0.171 | 0.177 | 0.137 | 0.199 | 0.174 | 0.455 | 0.414 | 0.353 | 0.207 | 0.186 |  |
|     |         | 日平均値の最高値 $mg/m^3$ | 0.083 | 0.091 | 0.080 | 0.088 | 0.082 | 0.089 | 0.109 | 0.152 | 0.197 | 0.178 | 0.157 | 0.092 |  |
|     |         |                   |       |       |       |       |       |       |       |       |       |       |       |       |  |
| 大阪府 | 海老江西小学校 | 有効測定日数 (日)        | 30    | 31    | 30    | 31    | 31    | 30    | 29    | 30    | 28    | 30    | 28    | 31    |  |
|     |         | 測定時間 (時間)         | 698   | 726   | 712   | 735   | 737   | 713   | 699   | 700   | 702   | 718   | 661   | 737   |  |
|     |         | 月平均値 $mg/m^3$     | 0.047 | 0.052 | 0.054 | 0.058 | 0.038 | 0.048 | 0.049 | 0.063 | 0.074 | 0.049 | 0.045 | 0.053 |  |
|     |         | 1時間値の最高値 $mg/m^3$ | 0.214 | 0.237 | 0.236 | 0.288 | 0.167 | 0.229 | 0.215 | 0.291 | 0.354 | 0.347 | 0.318 | 0.298 |  |
|     |         | 日平均値の最高値 $mg/m^3$ | 0.084 | 0.097 | 0.098 | 0.098 | 0.101 | 0.112 | 0.117 | 0.174 | 0.213 | 0.176 | 0.175 | 0.119 |  |
|     |         |                   |       |       |       |       |       |       |       |       |       |       |       |       |  |



浮遊粉じん (DUST : 月間値)

| 市町村 | 測定間  | 項目                | 昭和60年 |       |       |       |       |       |       |       |       |       | 昭和61年 |       |  |
|-----|------|-------------------|-------|-------|-------|-------|-------|-------|-------|-------|-------|-------|-------|-------|--|
|     |      |                   | 4月    | 5月    | 6月    | 7月    | 8月    | 9月    | 10月   | 11月   | 12月   | 1月    | 2月    | 3月    |  |
| 豊中  | 千里   | 有効測定日数 (日)        | 30    | 31    | 30    | 31    | 31    | 29    | 29    | 30    | 31    | 31    | 28    | 31    |  |
|     |      | 測定時間 (時間)         | 715   | 742   | 717   | 742   | 742   | 710   | 714   | 718   | 741   | 742   | 670   | 738   |  |
|     |      | 月平均値 $mg/m^3$     | 0.027 | 0.030 | 0.028 | 0.034 | 0.023 | 0.027 | 0.027 | 0.033 | 0.041 | 0.028 | 0.026 | 0.033 |  |
|     |      | 1時間値の最高値 $mg/m^3$ | 0.100 | 0.110 | 0.110 | 0.110 | 0.100 | 0.110 | 0.180 | 0.170 | 0.250 | 0.280 | 0.180 | 0.170 |  |
|     |      | 日平均値の最高値 $mg/m^3$ | 0.048 | 0.059 | 0.054 | 0.059 | 0.066 | 0.060 | 0.082 | 0.098 | 0.141 | 0.119 | 0.104 | 0.080 |  |
|     |      |                   |       |       |       |       |       |       |       |       |       |       |       |       |  |
|     |      |                   |       |       |       |       |       |       |       |       |       |       |       |       |  |
| 吹田  | 泉町   | 有効測定日数 (日)        | 30    | 30    | 30    | 30    | 31    | 30    | 31    | 30    | 31    | 30    | 0     | 19    |  |
|     |      | 測定時間 (時間)         | 716   | 735   | 718   | 737   | 744   | 718   | 743   | 720   | 742   | 735   | 0     | 488   |  |
|     |      | 月平均値 $mg/m^3$     | 0.039 | 0.041 | 0.044 | 0.050 | 0.031 | 0.041 | 0.042 | 0.046 | 0.052 | 0.033 |       | 0.046 |  |
|     |      | 1時間値の最高値 $mg/m^3$ | 0.165 | 0.169 | 0.159 | 0.163 | 0.131 | 0.180 | 0.230 | 0.219 | 0.240 | 0.189 |       | 0.143 |  |
|     |      | 日平均値の最高値 $mg/m^3$ | 0.068 | 0.084 | 0.078 | 0.082 | 0.088 | 0.096 | 0.108 | 0.128 | 0.131 | 0.106 |       | 0.085 |  |
|     |      |                   |       |       |       |       |       |       |       |       |       |       |       |       |  |
|     |      |                   |       |       |       |       |       |       |       |       |       |       |       |       |  |
| 松原  | 原市役所 | 有効測定日数 (日)        | 30    | 30    | 30    | 31    | 31    | 30    | 24    | 30    | 31    | 31    | 28    | 31    |  |
|     |      | 測定時間 (時間)         | 713   | 736   | 715   | 742   | 741   | 716   | 599   | 714   | 739   | 739   | 669   | 740   |  |
|     |      | 月平均値 $mg/m^3$     | 0.043 | 0.051 | 0.053 | 0.054 | 0.035 | 0.046 | 0.049 | 0.055 | 0.073 | 0.043 | 0.041 | 0.050 |  |
|     |      | 1時間値の最高値 $mg/m^3$ | 0.135 | 0.165 | 0.221 | 0.191 | 0.230 | 0.250 | 0.228 | 0.384 | 0.553 | 0.331 | 0.272 | 0.234 |  |
|     |      | 日平均値の最高値 $mg/m^3$ | 0.071 | 0.094 | 0.106 | 0.100 | 0.089 | 0.127 | 0.115 | 0.149 | 0.266 | 0.158 | 0.149 | 0.097 |  |
|     |      |                   |       |       |       |       |       |       |       |       |       |       |       |       |  |
|     |      |                   |       |       |       |       |       |       |       |       |       |       |       |       |  |



浮遊粉じん (DUST : 月間値)

| 市町村   | 測定局    | 項目                | 昭和60年 |       |       |       |       |       |       |       |       |       | 昭和61年 |       |  |
|-------|--------|-------------------|-------|-------|-------|-------|-------|-------|-------|-------|-------|-------|-------|-------|--|
|       |        |                   | 4月    | 5月    | 6月    | 7月    | 8月    | 9月    | 10月   | 11月   | 12月   | 1月    | 2月    | 3月    |  |
| 河内長野市 | 長野小学校  | 有効測定日数 (日)        | 30    | 31    | 30    | 31    | 30    | 30    | 23    | 30    | 31    | 31    | 28    | 31    |  |
|       |        | 測定時間 (時間)         | 714   | 734   | 713   | 731   | 736   | 715   | 570   | 711   | 740   | 738   | 669   | 739   |  |
|       |        | 月平均値 $mg/m^3$     | 0.037 | 0.044 | 0.043 | 0.040 | 0.033 | 0.037 | 0.039 | 0.041 | 0.046 | 0.033 | 0.030 | 0.039 |  |
|       |        | 1時間値の最高値 $mg/m^3$ | 0.154 | 0.180 | 0.132 | 0.129 | 0.125 | 0.200 | 0.171 | 0.274 | 0.481 | 0.189 | 0.165 | 0.123 |  |
|       |        | 日平均値の最高値 $mg/m^3$ | 0.057 | 0.078 | 0.076 | 0.079 | 0.075 | 0.090 | 0.079 | 0.097 | 0.159 | 0.073 | 0.092 | 0.073 |  |
|       |        |                   |       |       |       |       |       |       |       |       |       |       |       |       |  |
| 和泉市   | 国府小学校  | 有効測定日数 (日)        | 30    | 31    | 30    | 31    | 31    | 30    | 16    | 30    | 31    | 31    | 28    | 30    |  |
|       |        | 測定時間 (時間)         | 711   | 738   | 714   | 739   | 738   | 717   | 407   | 712   | 738   | 741   | 668   | 731   |  |
|       |        | 月平均値 $mg/m^3$     | 0.041 | 0.048 | 0.052 | 0.045 | 0.038 | 0.045 | 0.040 | 0.041 | 0.054 | 0.034 | 0.031 | 0.044 |  |
|       |        | 1時間値の最高値 $mg/m^3$ | 0.152 | 0.222 | 0.194 | 0.175 | 0.146 | 0.178 | 0.171 | 0.313 | 0.367 | 0.220 | 0.249 | 0.181 |  |
|       |        | 日平均値の最高値 $mg/m^3$ | 0.067 | 0.111 | 0.094 | 0.082 | 0.088 | 0.110 | 0.069 | 0.131 | 0.212 | 0.116 | 0.123 | 0.092 |  |
|       |        |                   |       |       |       |       |       |       |       |       |       |       |       |       |  |
| 藤井寺市  | 藤井寺市役所 | 有効測定日数 (日)        | 30    | 31    | 30    | 31    | 31    | 28    | 24    | 30    | 31    | 31    | 28    | 31    |  |
|       |        | 測定時間 (時間)         | 713   | 739   | 716   | 740   | 740   | 690   | 594   | 715   | 741   | 740   | 666   | 742   |  |
|       |        | 月平均値 $mg/m^3$     | 0.039 | 0.044 | 0.042 | 0.044 | 0.030 | 0.037 | 0.040 | 0.044 | 0.056 | 0.034 | 0.032 | 0.039 |  |
|       |        | 1時間値の最高値 $mg/m^3$ | 0.128 | 0.155 | 0.179 | 0.166 | 0.122 | 0.208 | 0.151 | 0.263 | 0.530 | 0.226 | 0.165 | 0.182 |  |
|       |        | 日平均値の最高値 $mg/m^3$ | 0.068 | 0.079 | 0.085 | 0.081 | 0.080 | 0.101 | 0.079 | 0.110 | 0.208 | 0.115 | 0.105 | 0.077 |  |
|       |        |                   |       |       |       |       |       |       |       |       |       |       |       |       |  |





### Ⅲ 降下ばいじん測定結果

10

11

12

13

14

15

16

17

18

19

## 降下ばいじん測定結果 (総量)

| 番号 | 市区名   | 測定点施設名    | 60年     |      |      |         |      |      |         |      |      | 61年     |      |      | 年度<br>平均値 |
|----|-------|-----------|---------|------|------|---------|------|------|---------|------|------|---------|------|------|-----------|
|    |       |           | 4月      | 5月   | 6月   | 7月      | 8月   | 9月   | 10月     | 11月  | 12月  | 1月      | 2月   | 3月   |           |
| 1  | 大阪市北区 | 扇町中学校     | 1 1.1 4 |      |      | 9.6 9   |      |      | 6.9 2   |      |      | 9.7 0   |      |      | 3.12      |
| 2  | 此花区   | 川崎重工 働    | 1 3.4 9 |      |      | 9.9 5   |      |      | 9.8 8   |      |      | 1 2.0 6 |      |      | 3.78      |
| 3  | 此花区   | 此花区役所     | 7.9 3   |      |      | 6.5 5   |      |      | 1 0.6 3 |      |      | 5.8 0   |      |      | 2.58      |
| 4  | 西区    | 堀江小学校     | 1 0.5 8 |      |      | 8.3 3   |      |      | 1 1.7 7 |      |      | 1 4.8 5 |      |      | 3.79      |
| 5  | 大正区   | 南恩加島小学校   | 2 2.8 1 |      |      | 1 9.1 1 |      |      | 1 7.3 3 |      |      | 2 0.9 2 |      |      | 6.68      |
| 6  | 大正区   | 平尾小学校     | 1 3.9 2 |      |      | 1 0.4 7 |      |      | 8.8 3   |      |      | 1 0.2 2 |      |      | 3.62      |
| 7  | 西淀川区  | 淀中学校      | 2 4.3 2 |      |      | 1 9.6 5 |      |      | 1 6.8 7 |      |      | 1 7.1 0 |      |      | 6.50      |
| 8  | 淀川区   | 淀川区役所     | 1 5.4 1 |      |      | 1 0.2 1 |      |      | 7.8 6   |      |      | 9.3 8   |      |      | 3.57      |
| 9  | 東淀川区  | 北淀高等学校    | 6.8 0   |      |      | 4.3 5   |      |      | 3.5 8   |      |      | 7.2 2   |      |      | 1.83      |
| 10 | 生野区   | 勝山中学校     | 1 6.0 1 |      |      | 1 3.2 8 |      |      | 8.0 6   |      |      | 1 0.0 5 |      |      | 3.95      |
| 11 | 旭区    | 大宮中学校     | 9.1 3   |      |      | 6.5 4   |      |      | 5.1 9   |      |      | 6.5 8   |      |      | 2.29      |
| 12 | 城東区   | 聖賢小学校     | 1 0.1 8 |      |      | 7.2 4   |      |      | 7.6 3   |      |      | 9.1 5   |      |      | 2.85      |
| 13 | 住之江区  | 南稜中学校     | 1 5.1 2 |      |      | 1 4.9 1 |      |      | 1 0.3 8 |      |      | -       |      |      | 4.49      |
| 14 | 平野区   | 撰陽中学校     | 9.8 5   |      |      | 1 1.3 8 |      |      | 6.2 7   |      |      | 5.9 7   |      |      | 2.79      |
| 15 | 西成区   | 今宮中学校     | 1 5.4 6 |      |      | 1 2.3 8 |      |      | 1 0.0 8 |      |      | 1 4.1 6 |      |      | 4.34      |
| 16 | 東成区   | 府公害監視センター | 4.75    | 4.00 | 3.42 | 4.08    | 2.23 | 3.32 | 2.19    | 4.60 | 3.06 | 3.96    | 4.96 | 4.57 | 3.76      |
| 17 | 池田市   | 池田保健所     | 3.32    | 2.92 | 1.91 | 2.85    | 2.38 | 2.46 | 1.15    | 1.96 | -    | 0.55    | 3.35 | 0.64 | 2.14      |
| 18 | 豊中市   | 豊中保健所     | 2.85    | 2.27 | 1.91 | 3.09    | 1.73 | 1.97 | 1.04    | 2.88 | 0.82 | 0.82    | 2.79 | 1.40 | 1.96      |
| 19 | 吹田市   | 吹田保健所     | 4.04    | 3.34 | 3.43 | 5.25    | 2.30 | 3.56 | 1.90    | 3.45 | 1.53 | 1.85    | 3.05 | 1.15 | 2.90      |
| 20 | 守口市   | 守口保健所     | 3.44    | 3.21 | 2.64 | 8.97    | 2.45 | 2.34 | 0.92    | 2.53 | 2.14 | 1.23    | 2.93 | 2.83 | 2.97      |
| 21 | 東大阪市  | 東大阪市西保健所  | 3.56    | 2.97 | 2.93 | 2.85    | 1.73 | 3.20 | 1.73    | 2.76 | 1.84 | 4.80    | 3.98 | 1.61 | 2.83      |
| 22 | 八尾市   | 八尾保健所     | 3.44    | 3.09 | 2.67 | 3.36    | 1.27 | 3.20 | 2.19    | 4.61 | 2.65 | 3.44    | 3.57 | 2.65 | 3.01      |
| 23 | 松原市   | 大阪薬科大学    | 3.80    | 3.92 | 3.69 | 4.09    | 2.79 | 2.09 | 2.76    | 4.61 | 3.06 | 2.71    | 1.97 | 1.79 | 3.11      |

| 番号 | 市区名  | 測定点施設名    | 60年<br>4月 | 5月   | 6月   | 7月    | 8月   | 9月   | 10月  | 11月   | 12月  | 61年<br>1月 | 2月    | 3月    | 年度<br>平均値 |
|----|------|-----------|-----------|------|------|-------|------|------|------|-------|------|-----------|-------|-------|-----------|
| 24 | 富田林市 | 富田林保健所    | 1.90      | 1.84 | 1.78 | 2.38  | —    | —    | 2.88 | 2.30  | 1.84 | 1.45      | 2.29  | 1.96  | 2.06      |
| 25 | 堺市   | 三宝小学校     | 8.84      | 6.33 | 5.97 | 8.99  | 6.94 | 7.72 | 7.65 | 12.55 | —    | 16.20     | 24.05 | 11.43 | 10.61     |
| 26 | 堺市   | 新日本製鉄     | 9.13      | 9.28 | 7.59 | 12.51 | 6.76 | 6.69 | 6.43 | 13.64 | —    | 15.31     | 14.57 | 11.18 | 10.28     |
| 27 | 堺市   | 市立堺商業高等学校 | 5.37      | 3.61 | —    | 5.81  | 5.08 | 4.72 | 3.48 | 5.28  | 7.97 | 5.67      | 9.10  | 6.29  | 5.67      |
| 28 | 堺市   | 錦小学校      | 4.39      | 2.38 | 2.27 | 3.24  | 4.15 | 3.91 | 2.84 | 1.78  | 3.13 | 2.00      | 4.99  | 5.30  | 3.37      |
| 29 | 堺市   | 少林寺小学校    | 5.02      | 2.61 | 1.49 | 4.73  | 4.24 | 5.65 | 3.86 | 2.67  | 4.22 | 4.00      | 5.83  | 5.62  | 4.12      |
| 30 | 堺市   | 大浜中学校     | 4.96      | 2.66 | 2.73 | —     | 6.38 | 5.20 | 4.01 | 3.37  | 7.53 | 5.54      | 6.97  | 6.80  | 5.10      |
| 31 | 堺市   | 三国ヶ丘高等学校  | 4.46      | 3.54 | 3.08 | 3.90  | 3.23 | —    | —    | 2.30  | 3.74 | —         | 4.38  | —     | 3.58      |
| 32 | 堺市   | 府立堺工業高等学校 | 3.80      | 1.60 | 1.20 | 3.68  | 4.18 | 4.29 | 2.69 | 1.57  | 3.46 | 1.72      | 3.49  | 5.30  | 3.08      |
| 33 | 堺市   | 石津電話局     | 3.88      | 1.55 | 1.41 | 3.74  | 3.89 | 3.26 | 3.02 | 1.54  | 2.79 | 2.08      | 3.24  | —     | 2.76      |
| 34 | 堺市   | 浜寺中学校     | 5.36      | 2.41 | 2.37 | 4.38  | 4.44 | 5.54 | 4.04 | 3.11  | 4.25 | 4.11      | 5.37  | 4.76  | 4.18      |
| 35 | 堺市   | 石津小学校     | 4.83      | 2.80 | 2.73 | 5.10  | 4.85 | 4.93 | 2.96 | 2.30  | 3.53 | 2.31      | 4.36  | 4.98  | 3.81      |
| 36 | 堺市   | 大仙西小学校    | 4.68      | 4.78 | 2.57 | 5.46  | 3.56 | 4.43 | 2.80 | —     | 4.20 | 2.98      | 5.66  | 6.27  | 4.31      |
| 37 | 堺市   | 金岡北中学校    | 3.96      | —    | —    | 4.11  | 4.98 | 5.54 | 3.46 | 1.73  | 2.23 | 1.86      | 3.03  | 5.16  | 3.61      |
| 38 | 堺市   | 金岡小学校     | 3.92      | 3.24 | 2.85 | 4.33  | 4.73 | 5.03 | 4.14 | 1.43  | 2.03 | 1.99      | 3.13  | 5.40  | 3.52      |
| 39 | 堺市   | 百舌鳥小学校    | 3.93      | —    | 4.62 | 4.80  | —    | 4.60 | —    | 1.79  | 2.30 | 1.26      | 2.70  | 5.77  | 3.53      |
| 40 | 堺市   | 日置荘小学校    | 3.60      | —    | 5.01 | 4.22  | 3.59 | —    | 2.89 | 2.04  | 3.19 | 2.58      | 3.86  | 4.75  | 3.57      |
| 41 | 堺市   | 久世小学校     | 5.21      | 4.13 | 3.22 | 3.16  | 5.95 | 4.71 | 2.79 | —     | 2.75 | 2.67      | 4.30  | —     | 3.89      |
| 42 | 堺市   | 泉ヶ丘東中学校   | 5.35      | 4.74 | 3.62 | 5.59  | 4.93 | 4.59 | 2.94 | 2.13  | 4.34 | 3.75      | 7.49  | —     | 4.50      |
| 43 | 堺市   | イゲタ鋼板寮    | 3.11      | 3.30 | 2.13 | —     | 3.07 | 3.17 | 2.48 | 0.54  | —    | —         | 2.25  | —     | 2.51      |

## 備 考

1. 測定結果は、ダストジャー法によるものである(単位:トン/月/㎥)
2. 大阪市内(府公害監視センターを除く。)については、3ヶ月単位の測定結果であるため、単位はトン/3月/㎥である。  
ただし年度平均値はトン/月/㎥である。

## IV 氣象要素測定結果

1 2 3 4 5 6 7 8 9

國 設 大 阪 ( 大 阪 市 )

風向風速計高さ 33.0 m

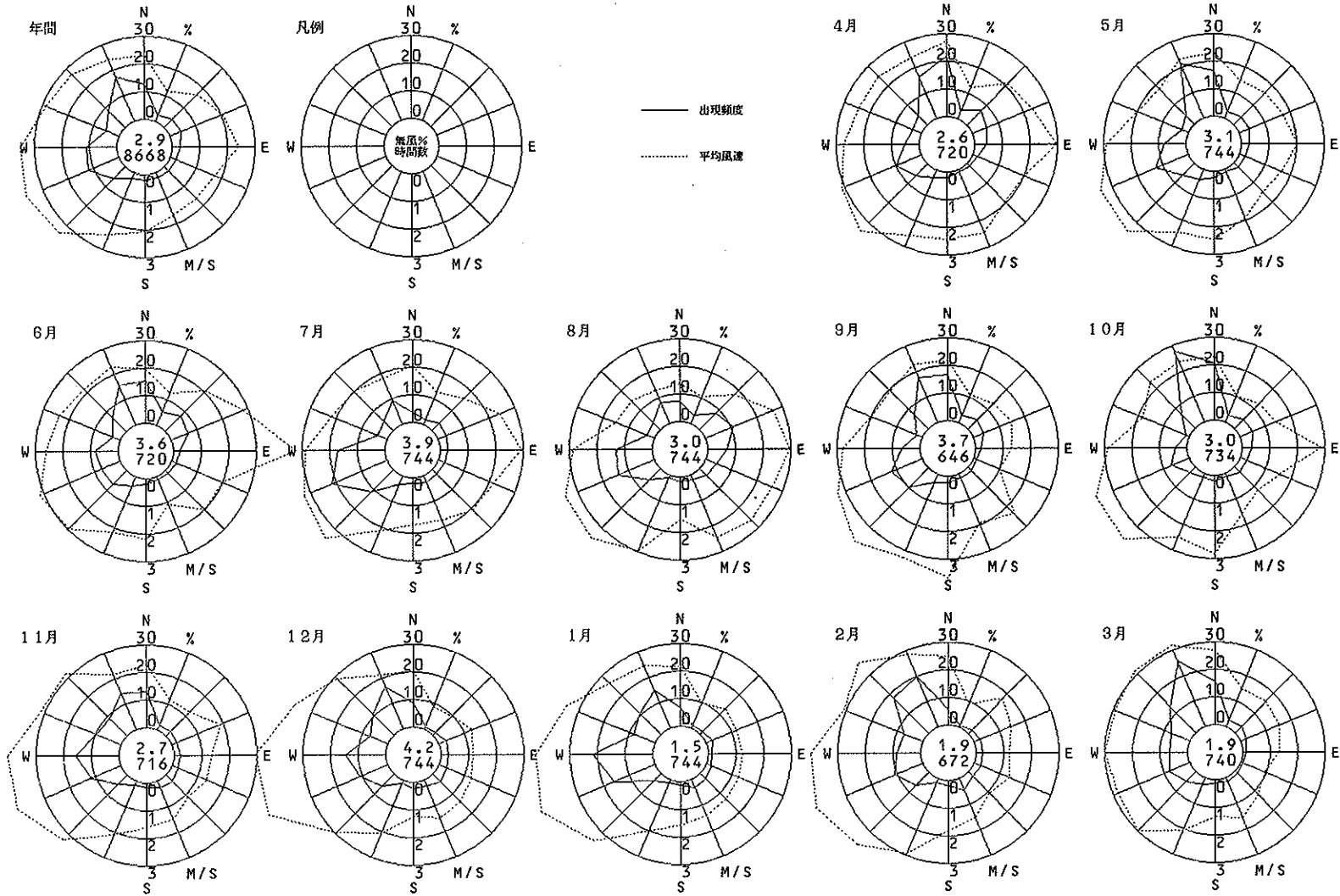



扇町中学校 (大阪市)

風向風速計高さ 20.0 m

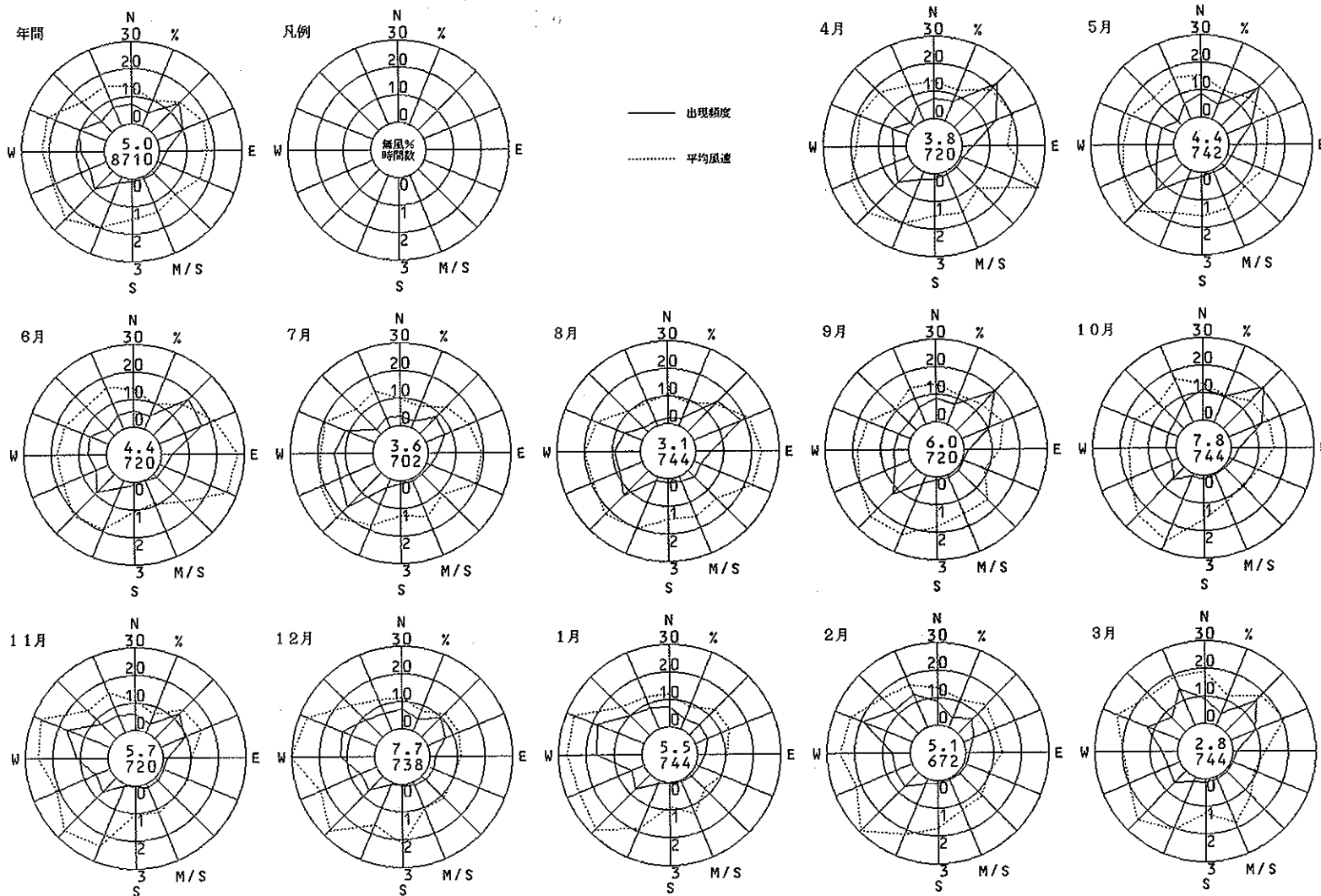

此花区役所 (大阪市)

風向風速計高さ 16.9 m

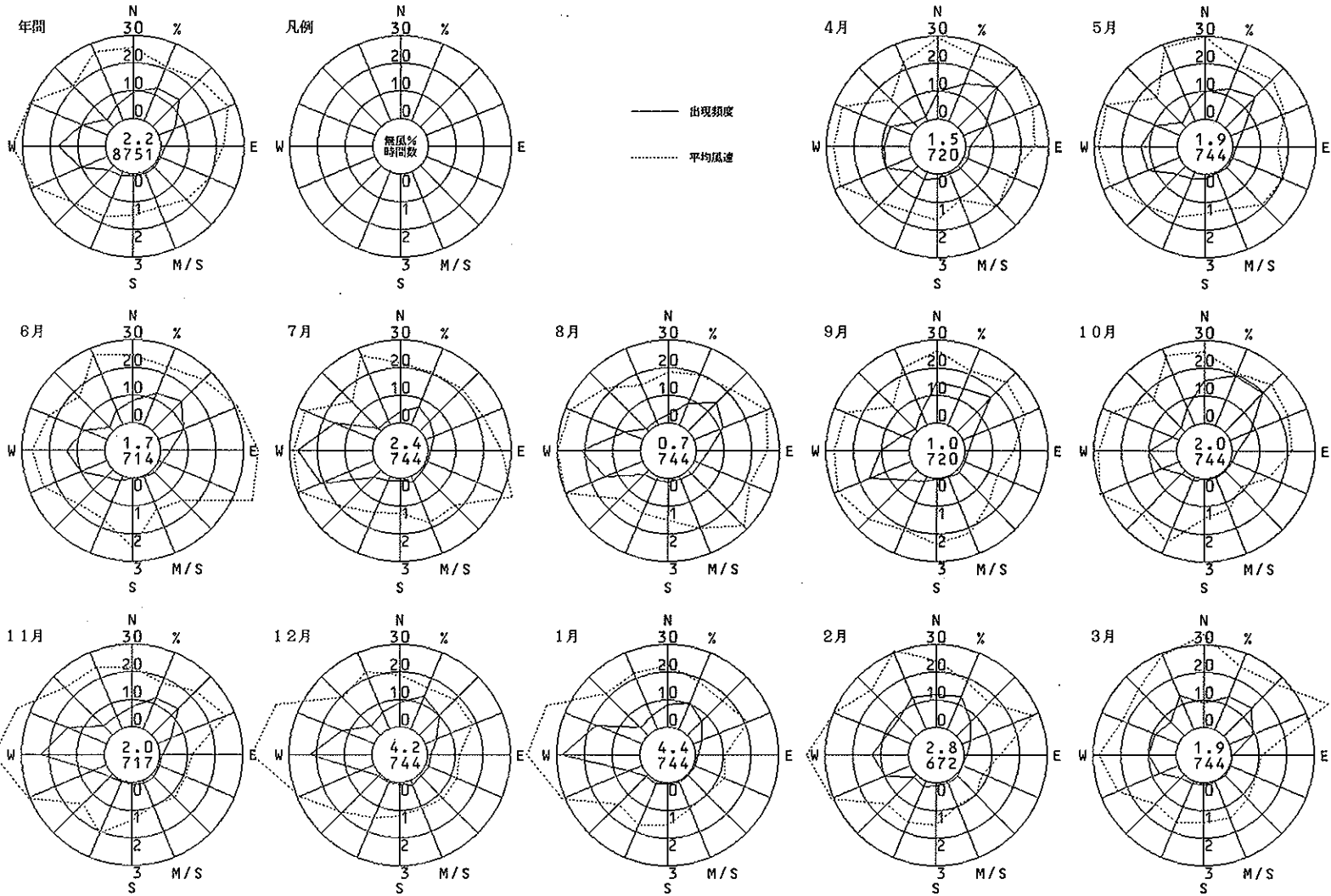

平尾小学校 (大阪市)

風向風速計高さ 17.8 m

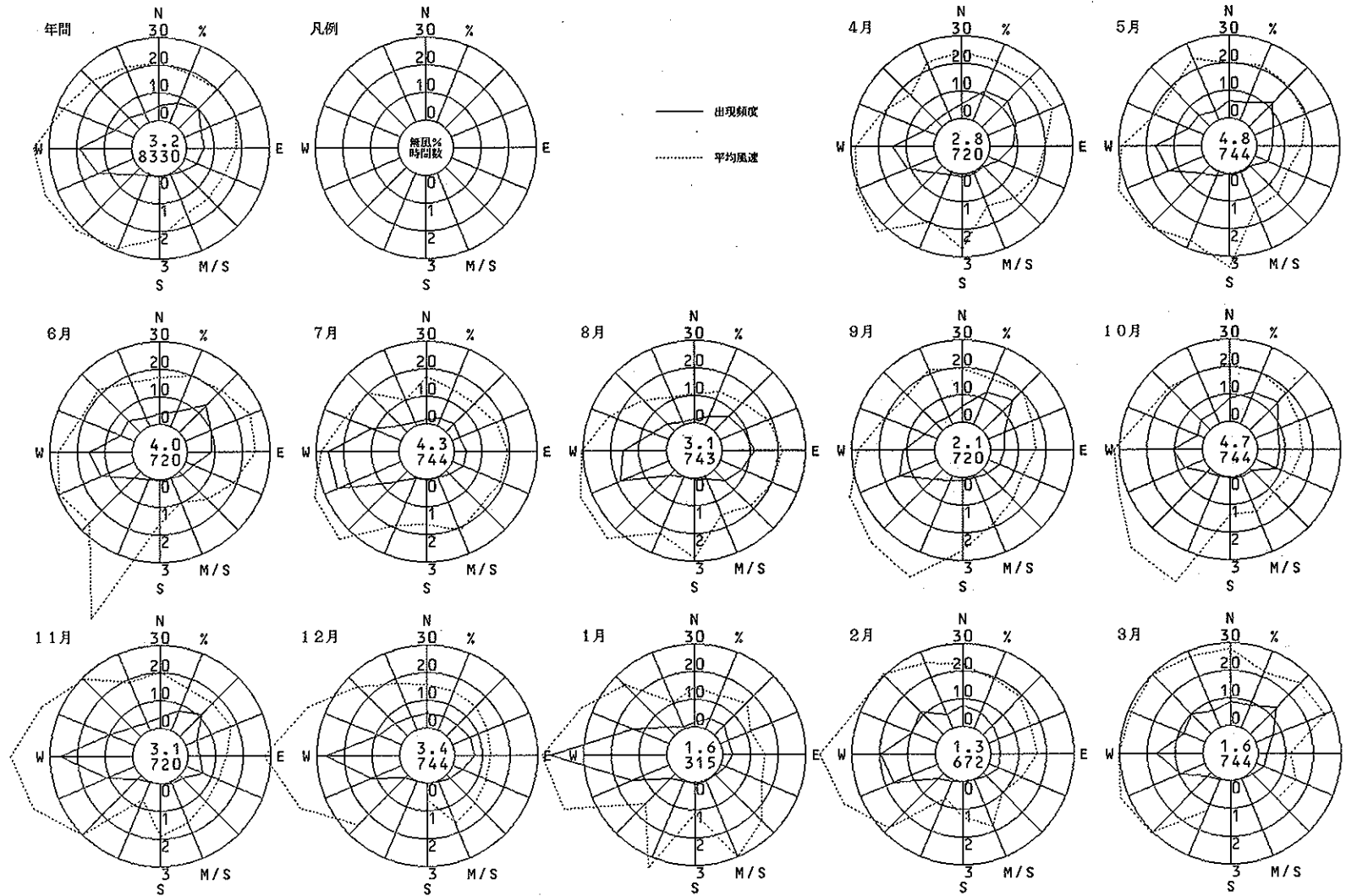

淀 中 学 校 ( 大 阪 市 )

風向風速計高さ 19.7 m

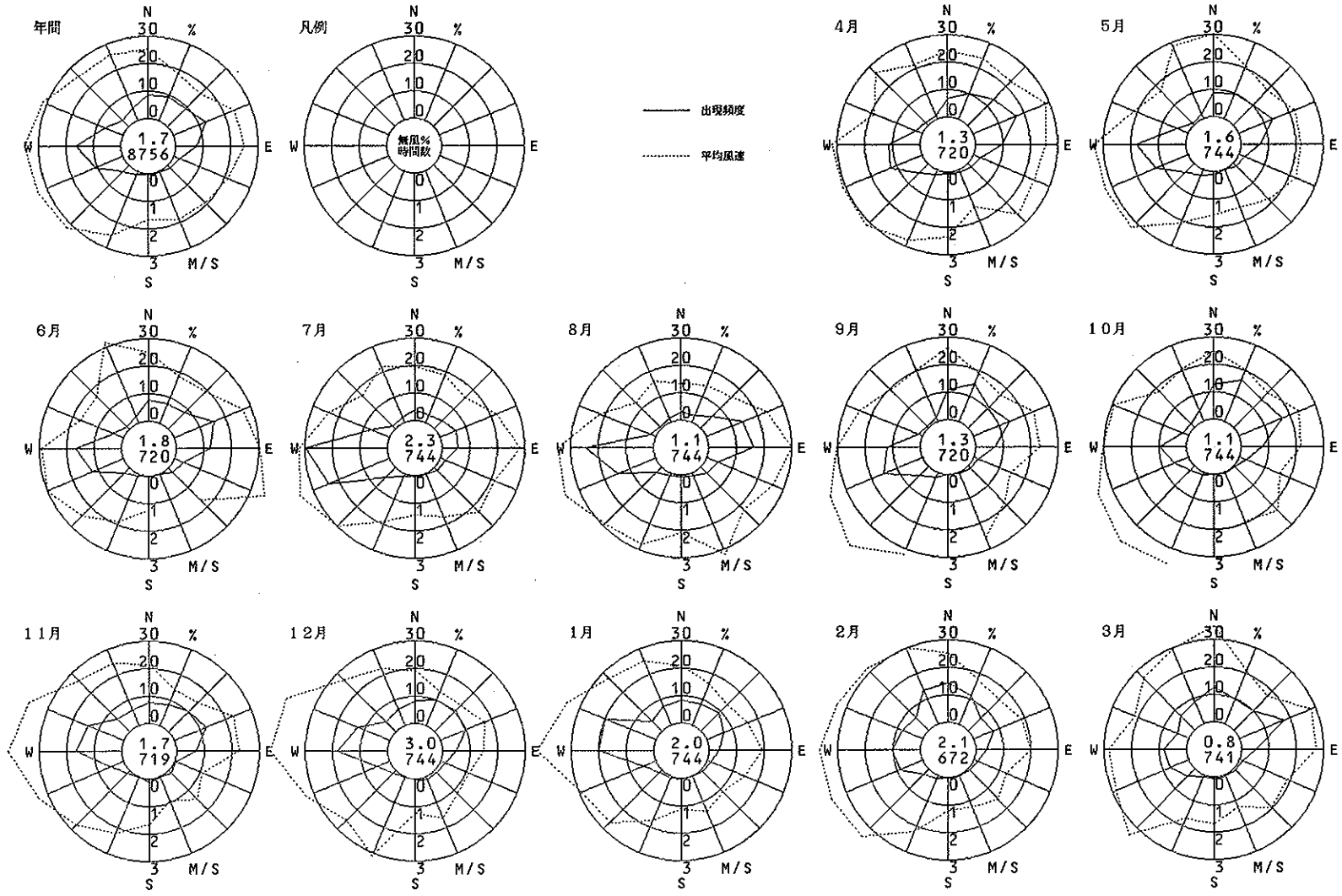

淀川区役所 (大阪市)

風向風速計高さ 20.4 m

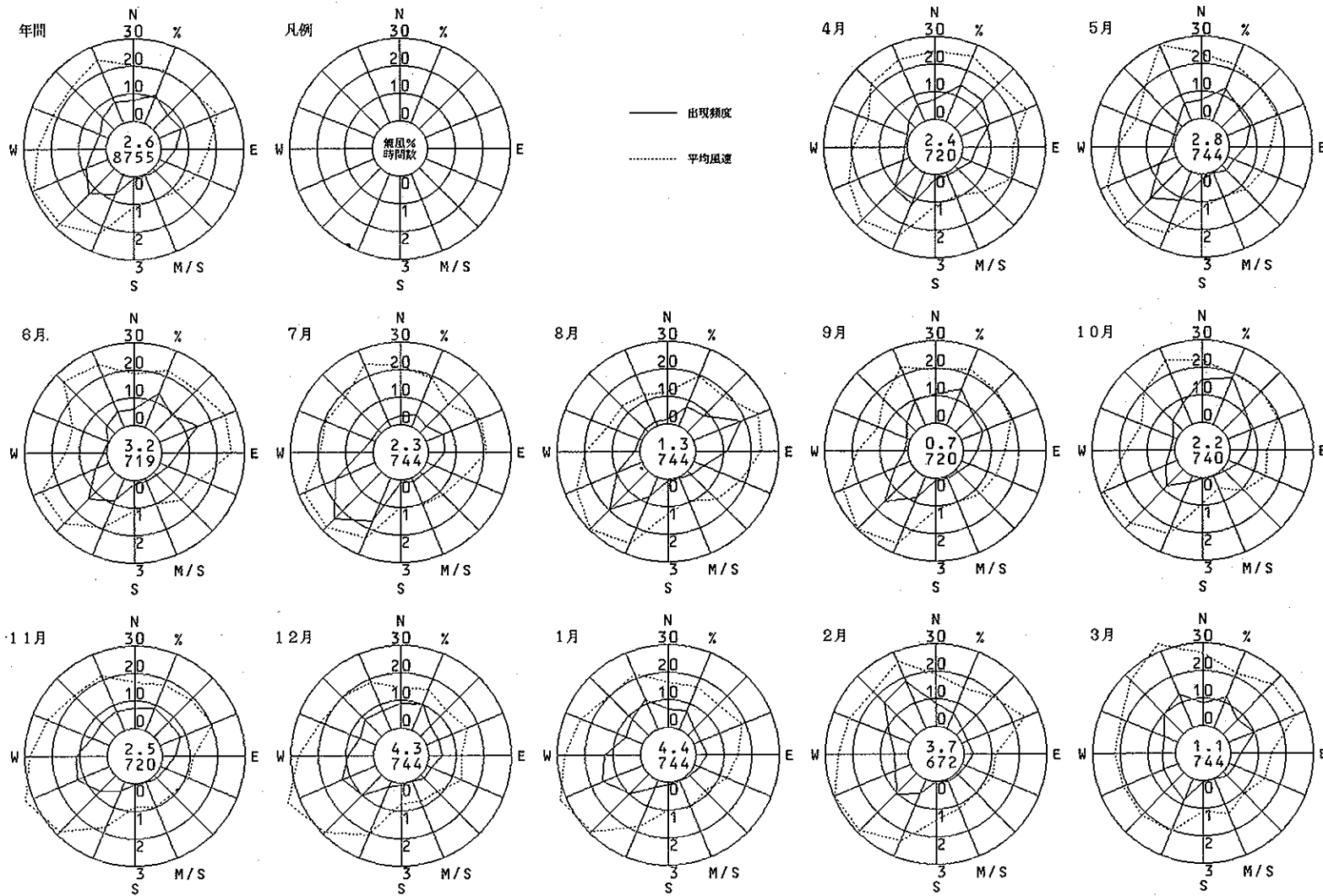

勝山中学校 (大阪市)

風向風速計高さ 19 m

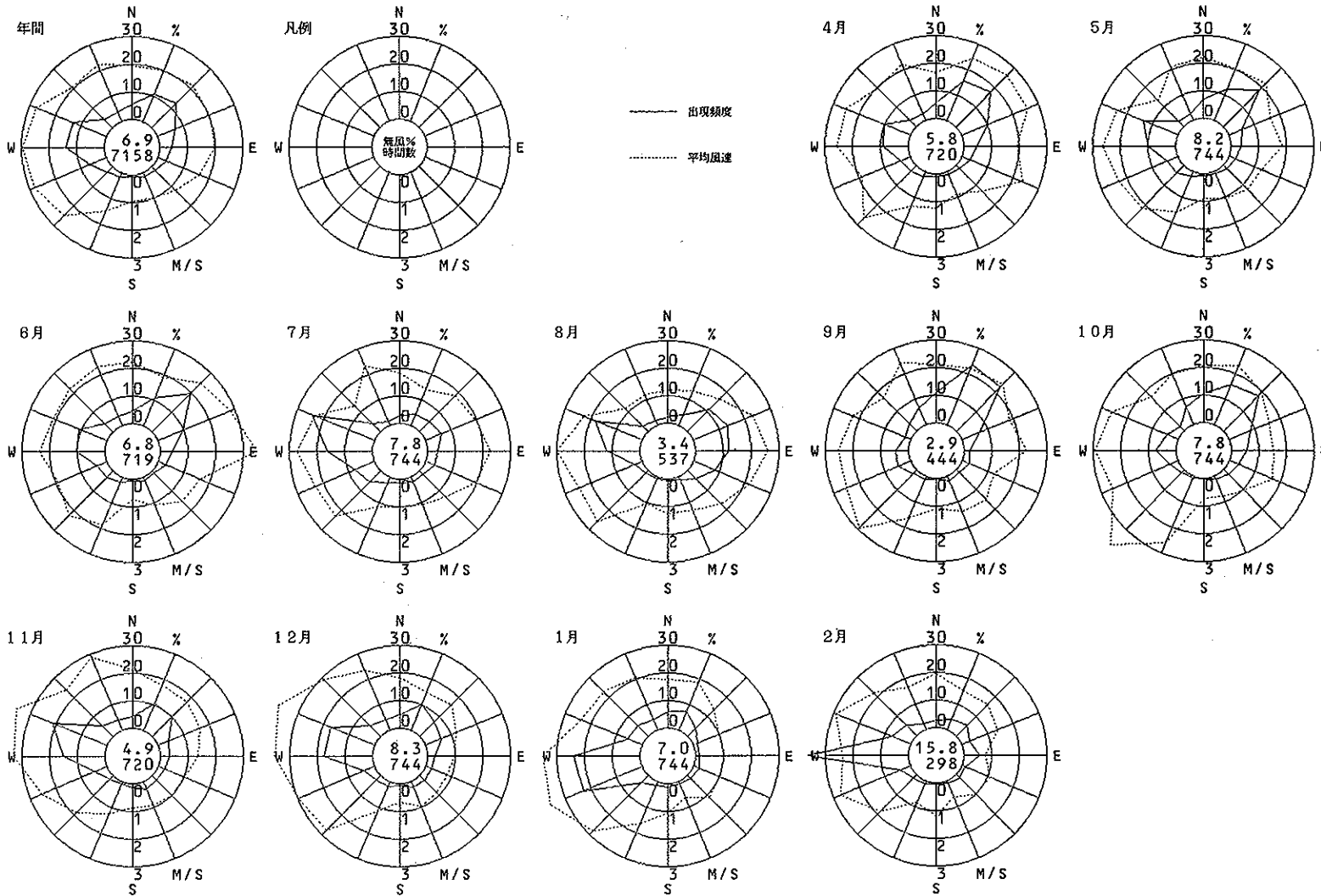

大宮中学校 (大阪市)

風向風速計高さ 17.5 m

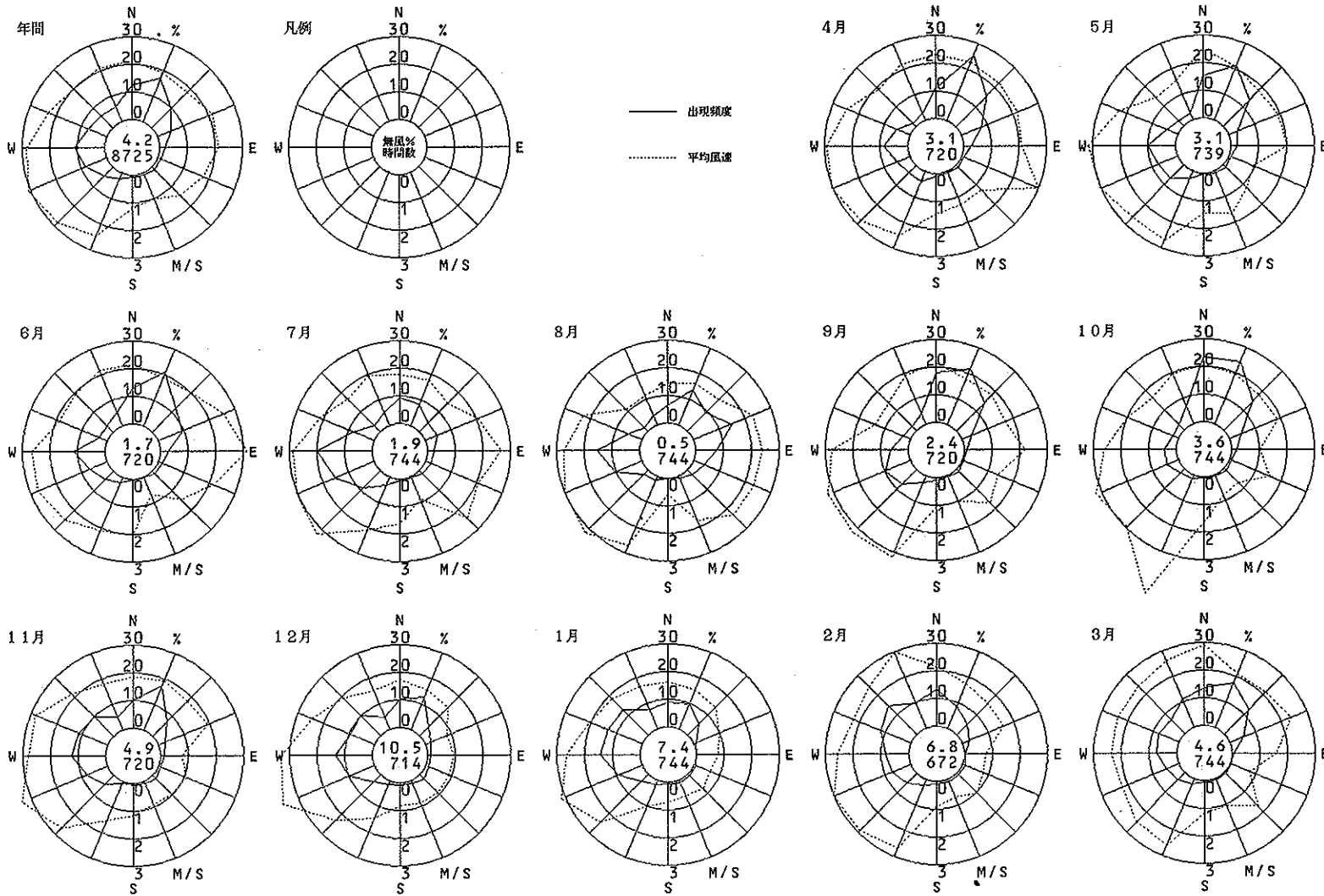

聖賢小学校 (大阪市)

風向風速計高さ 15.1 m

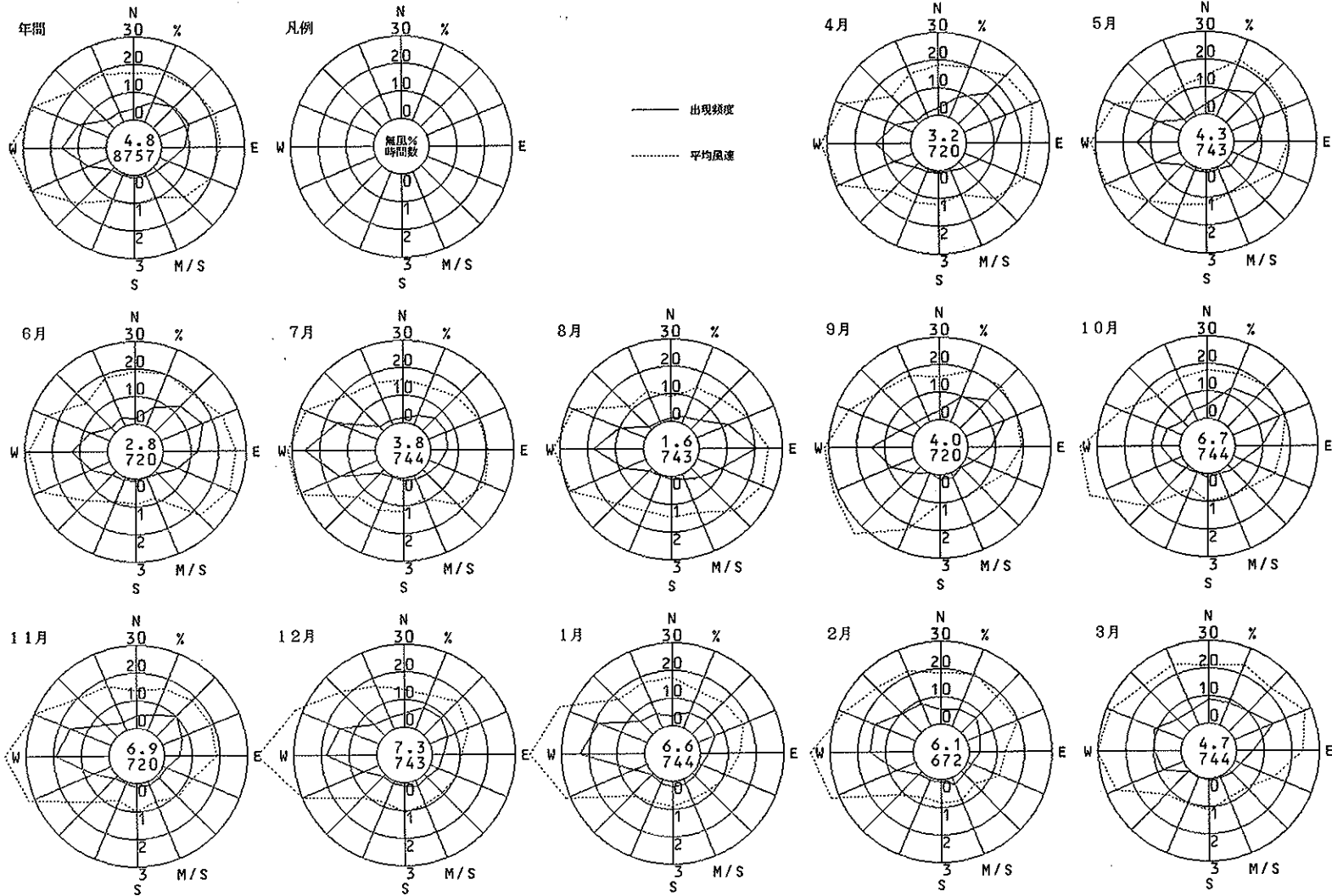



南 稜 中 学 校 ( 大 阪 市 )

風 向 風 速 計 高 さ 2 0 . 6 m

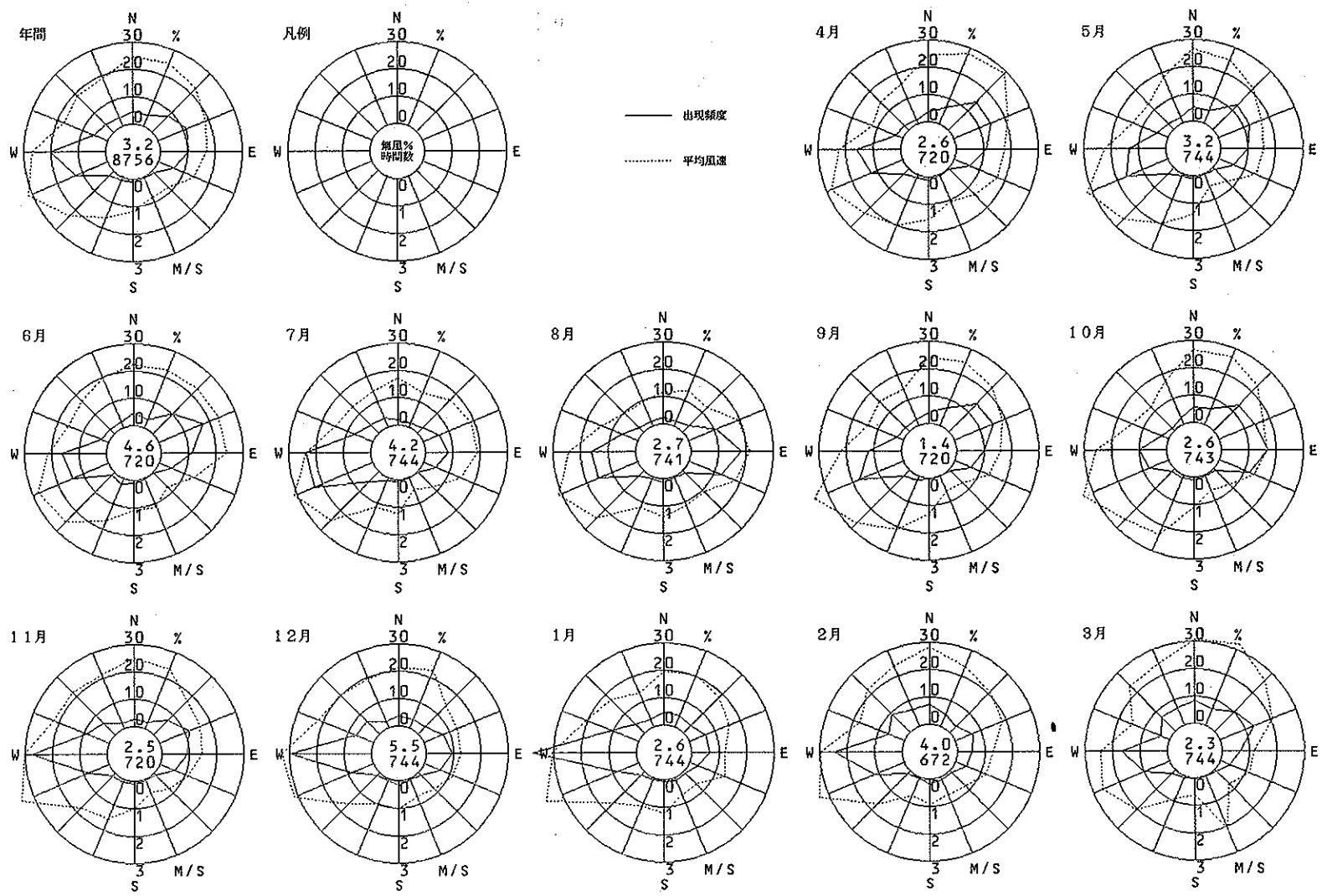

摂陽中学校 (大阪市)

風向風速計高さ 2.06 m

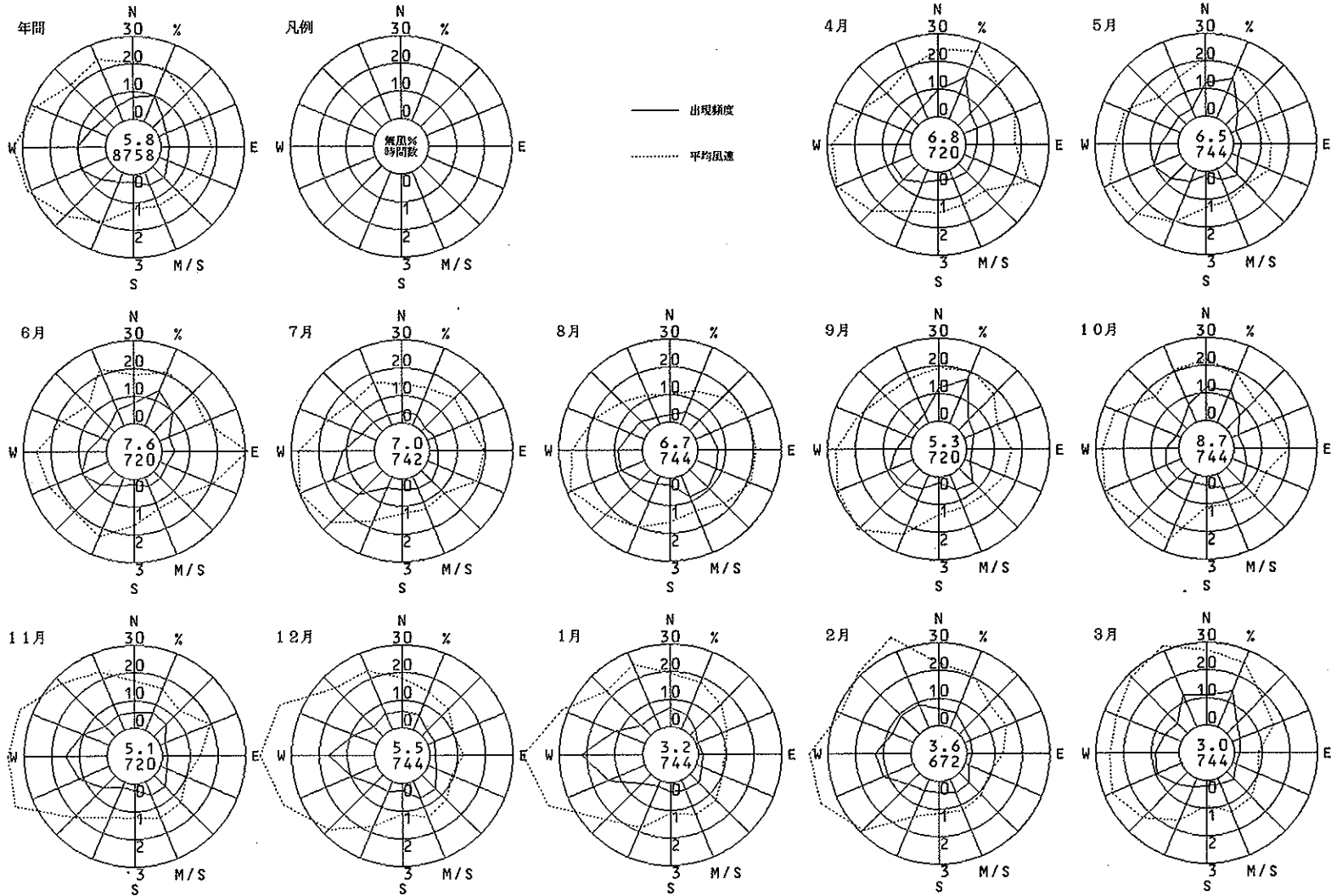

今宮中学校 (大阪市)

風向風速計高さ 16.6 m

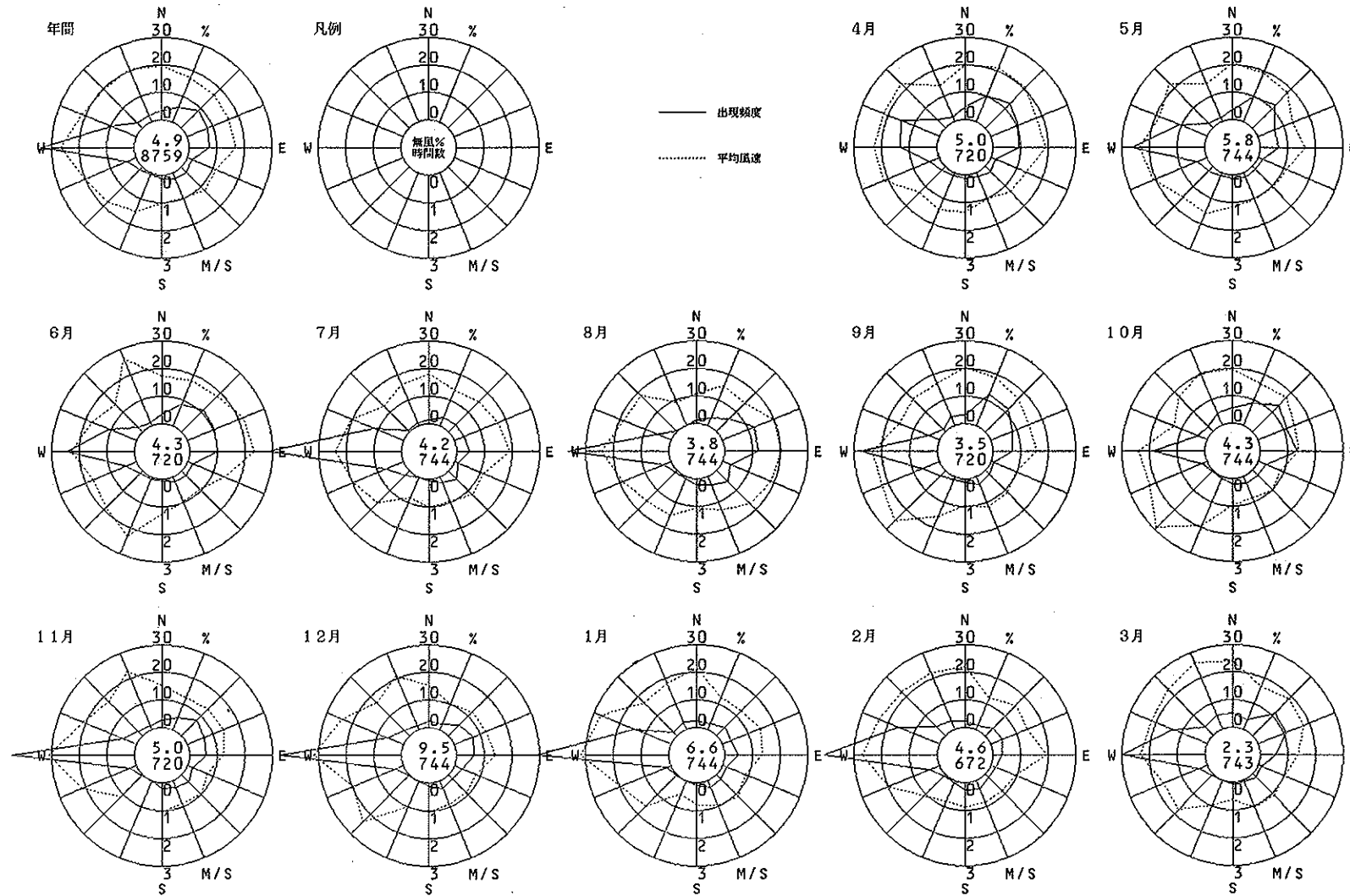

堀江小学校 (大阪市)

風向風速計高さ 14.9 m

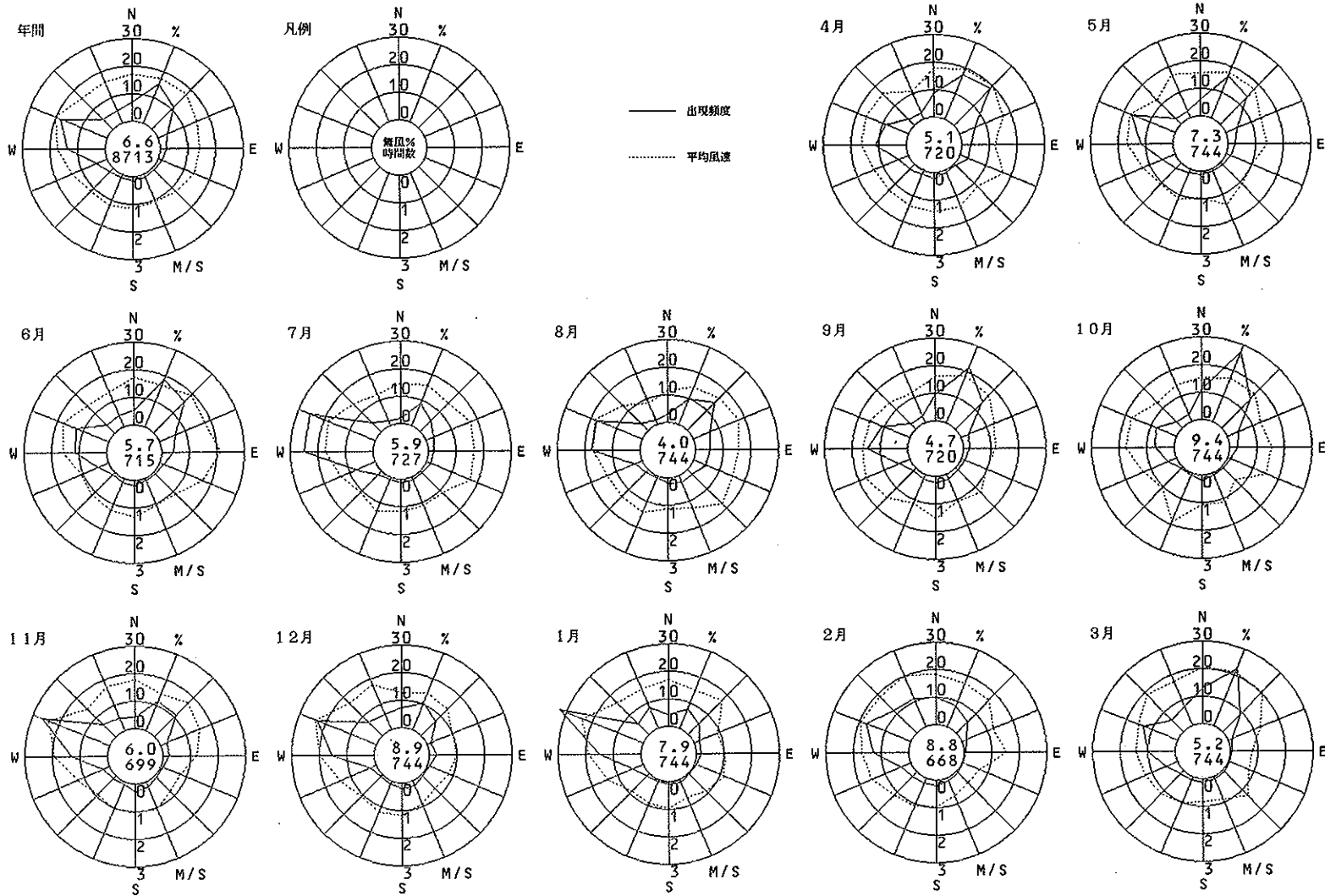

府立大学 (堺市)

風向風速計高さ 25.7 m

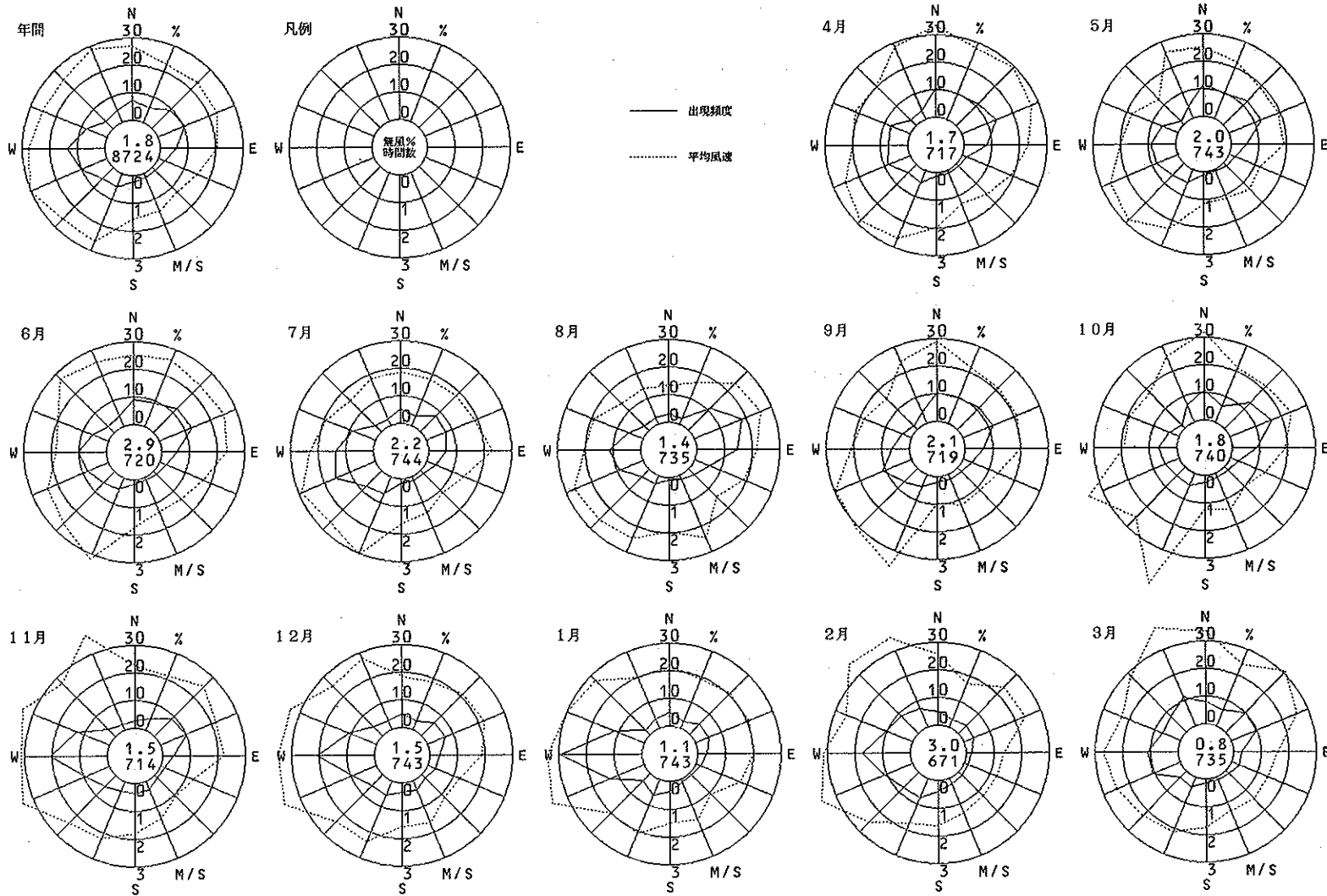

少林寺小学校 (堺市)

風向風速計高さ 18 m

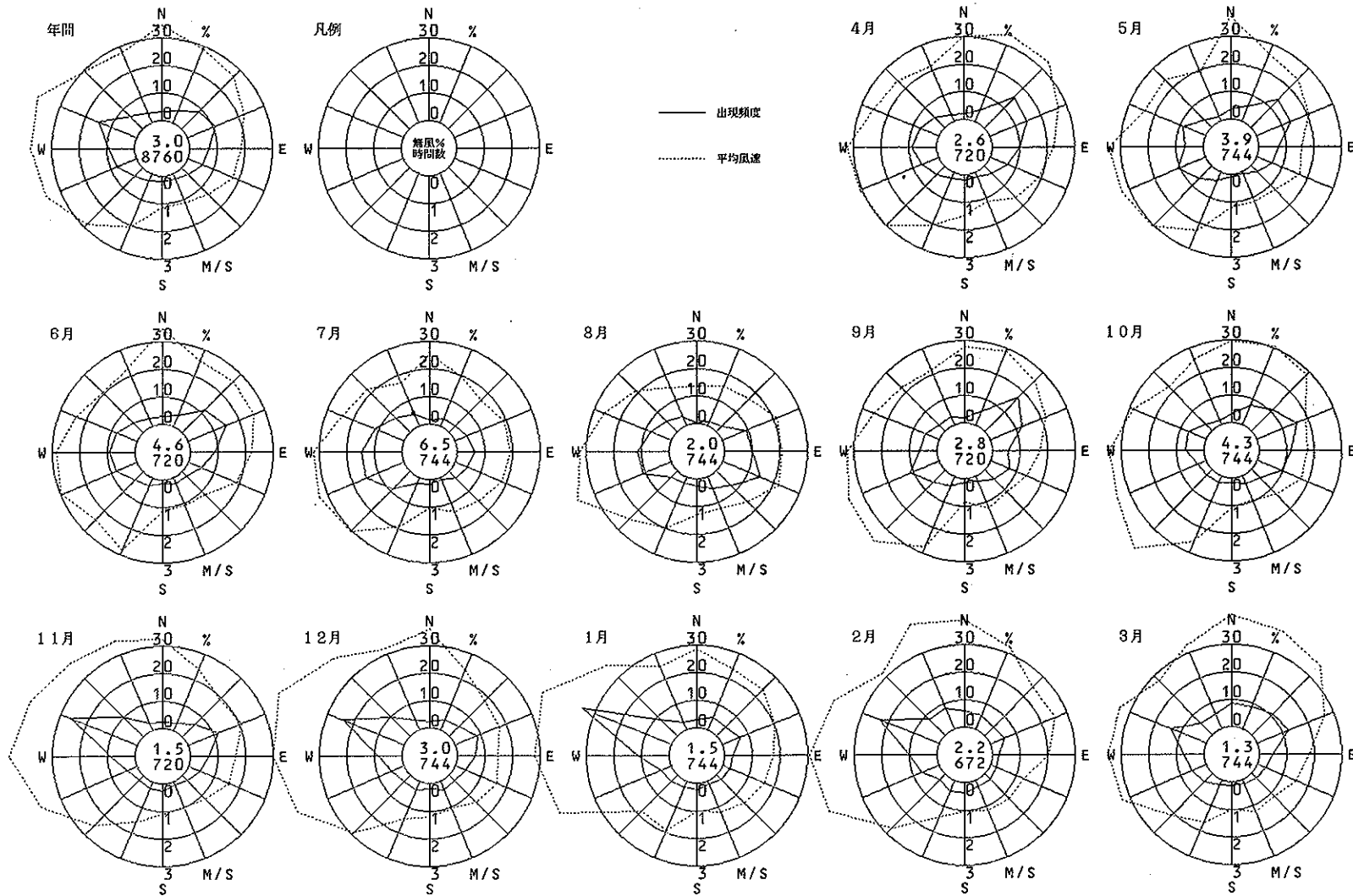

錦 (堺市)

風向風速計高さ 18 m

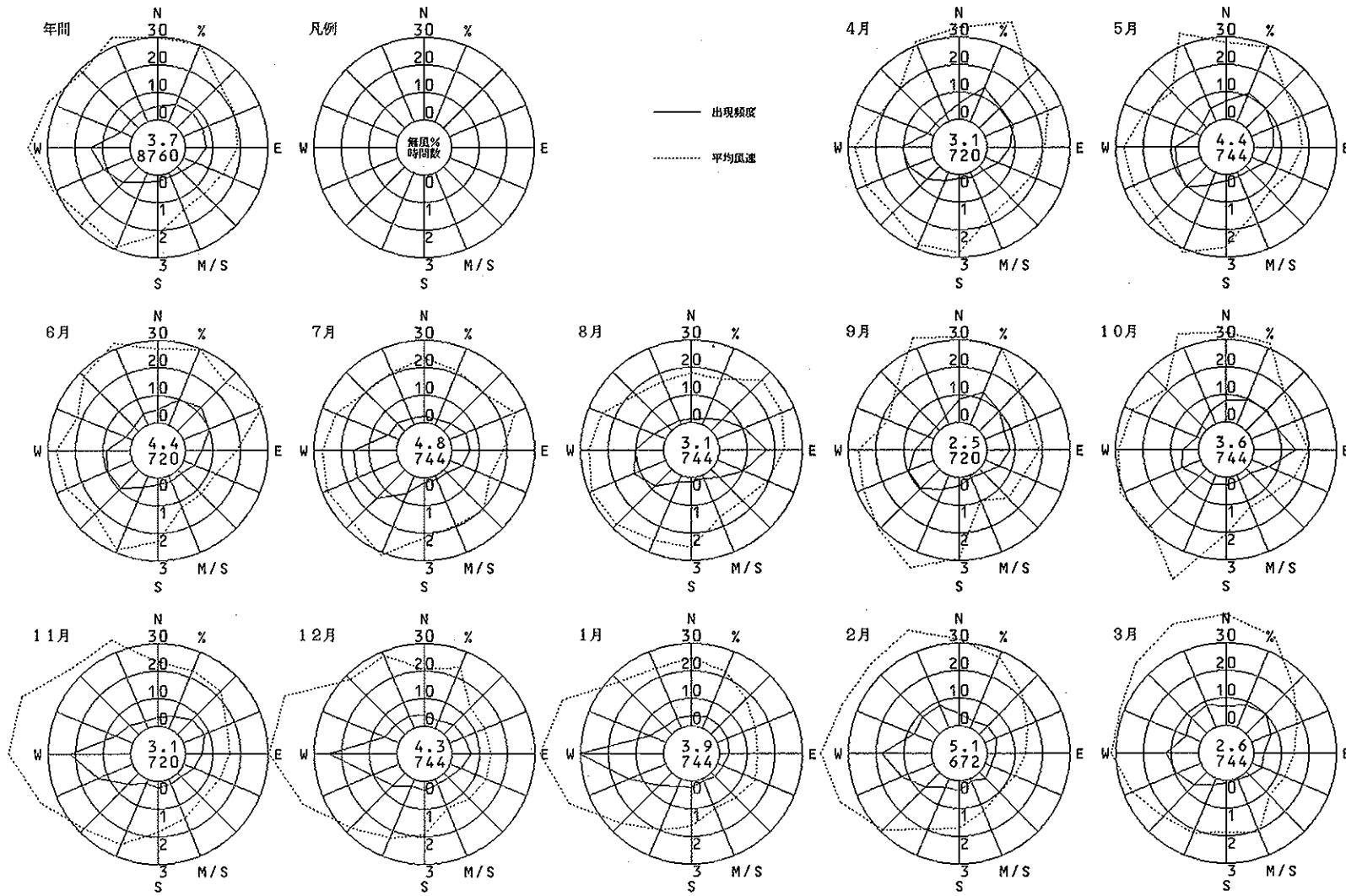

浜 寺 (堺市)

風向風速計高さ 18 m

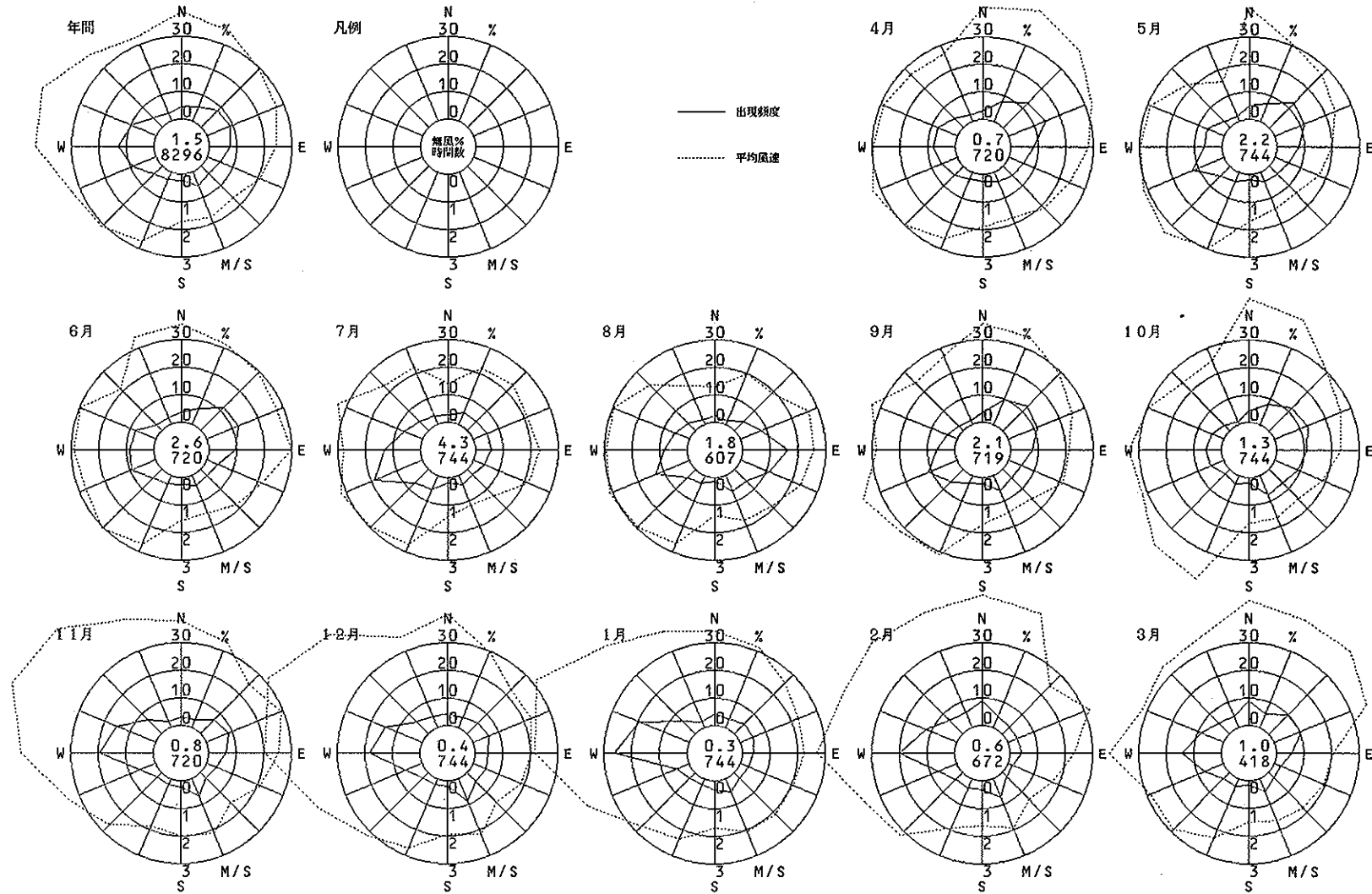



石 津 ( 堺市 )

風向風速計高さ 18 m

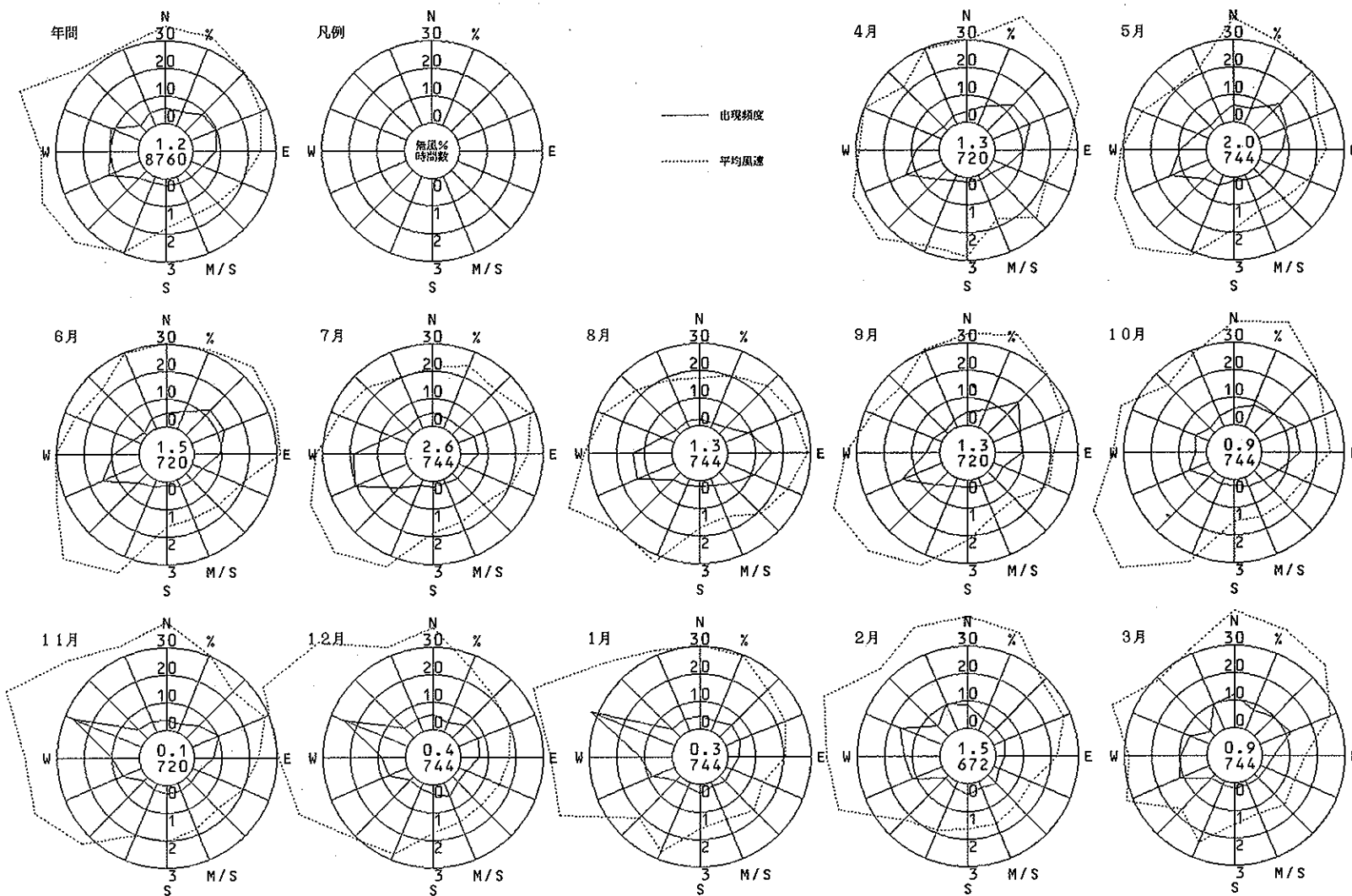

金 岡 ( 堺市 )

風向風速計高さ 18 m

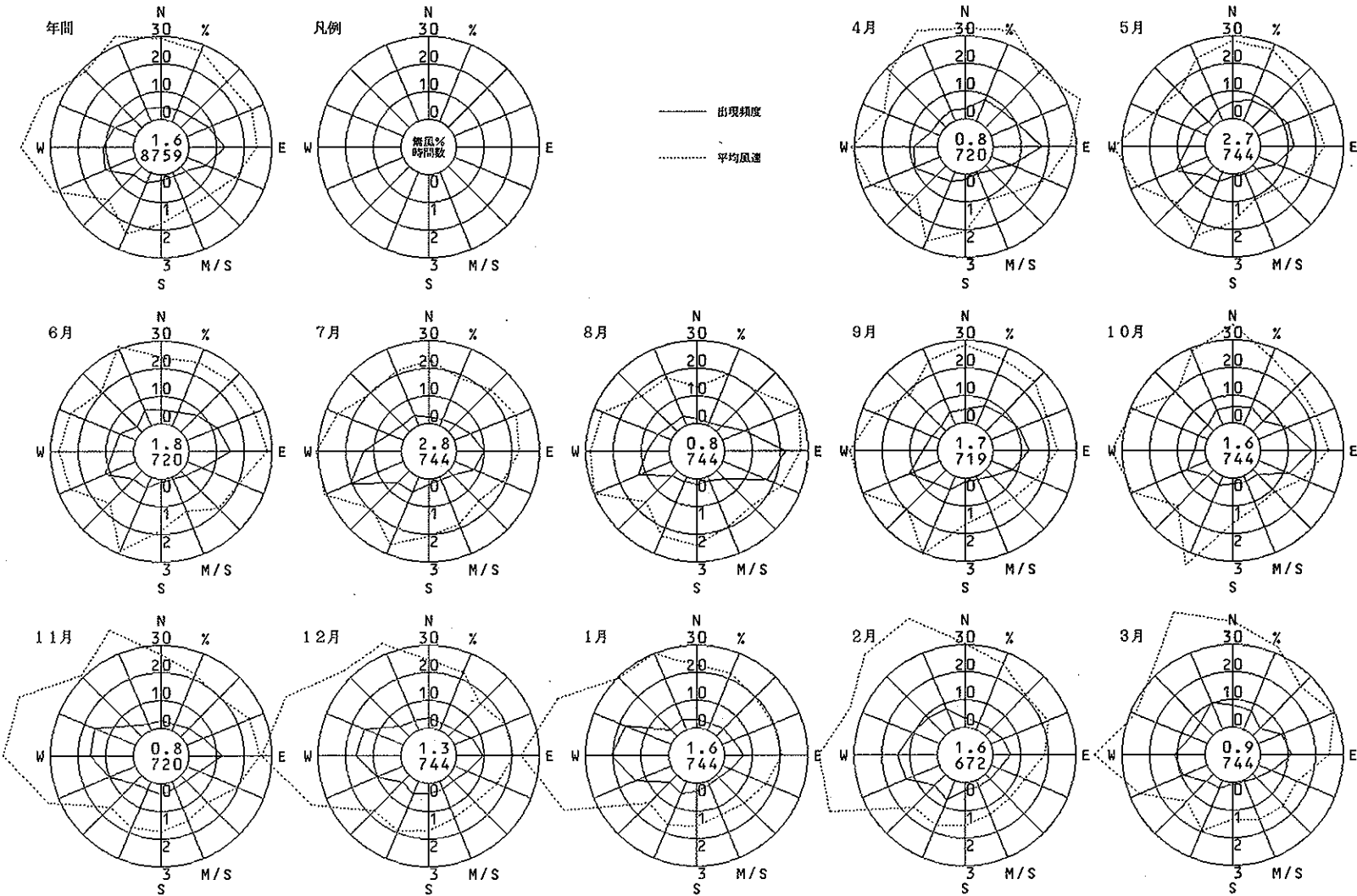

浜 寺 公 園 ( 堺 市 )

風向風速計高さ 8 m

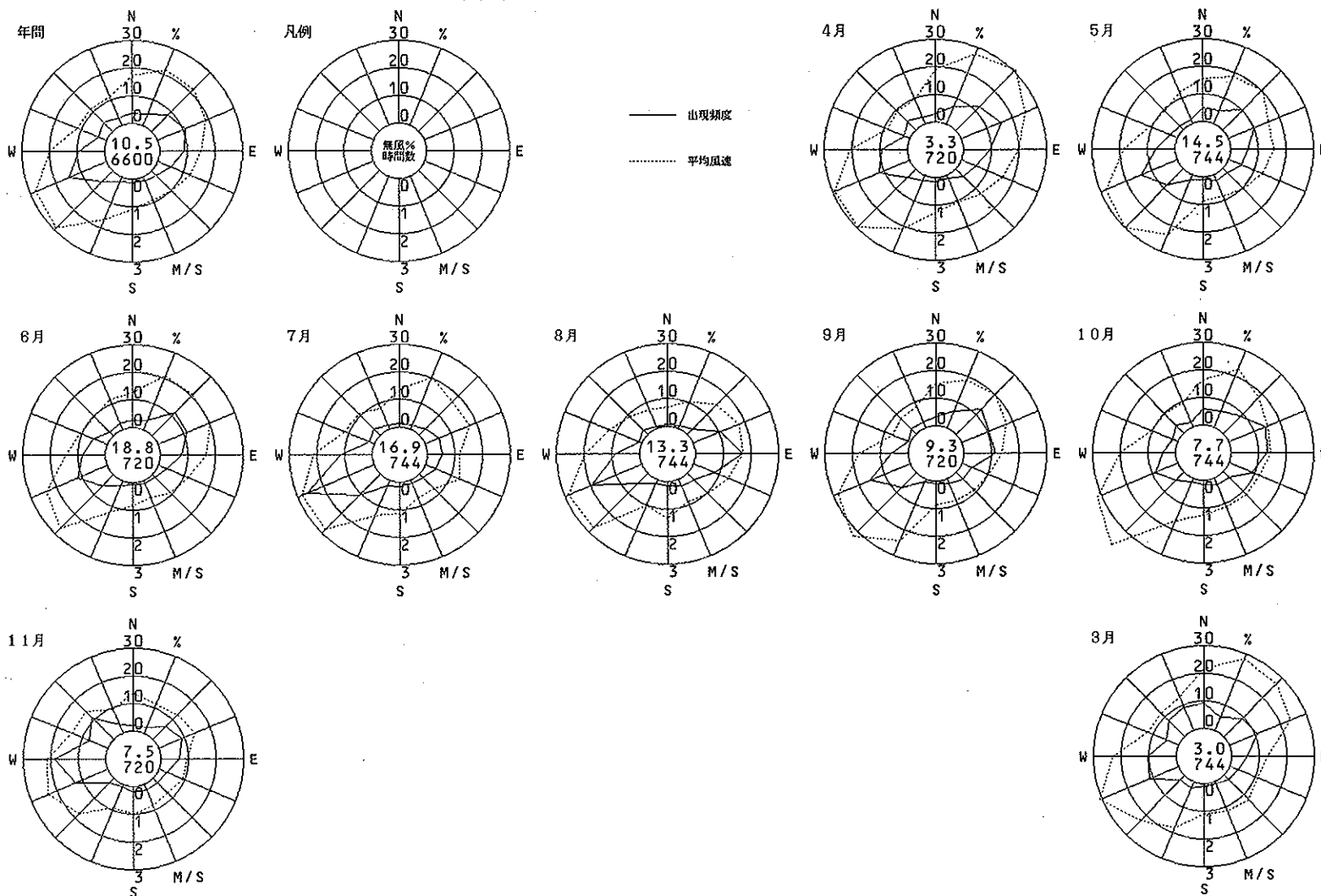

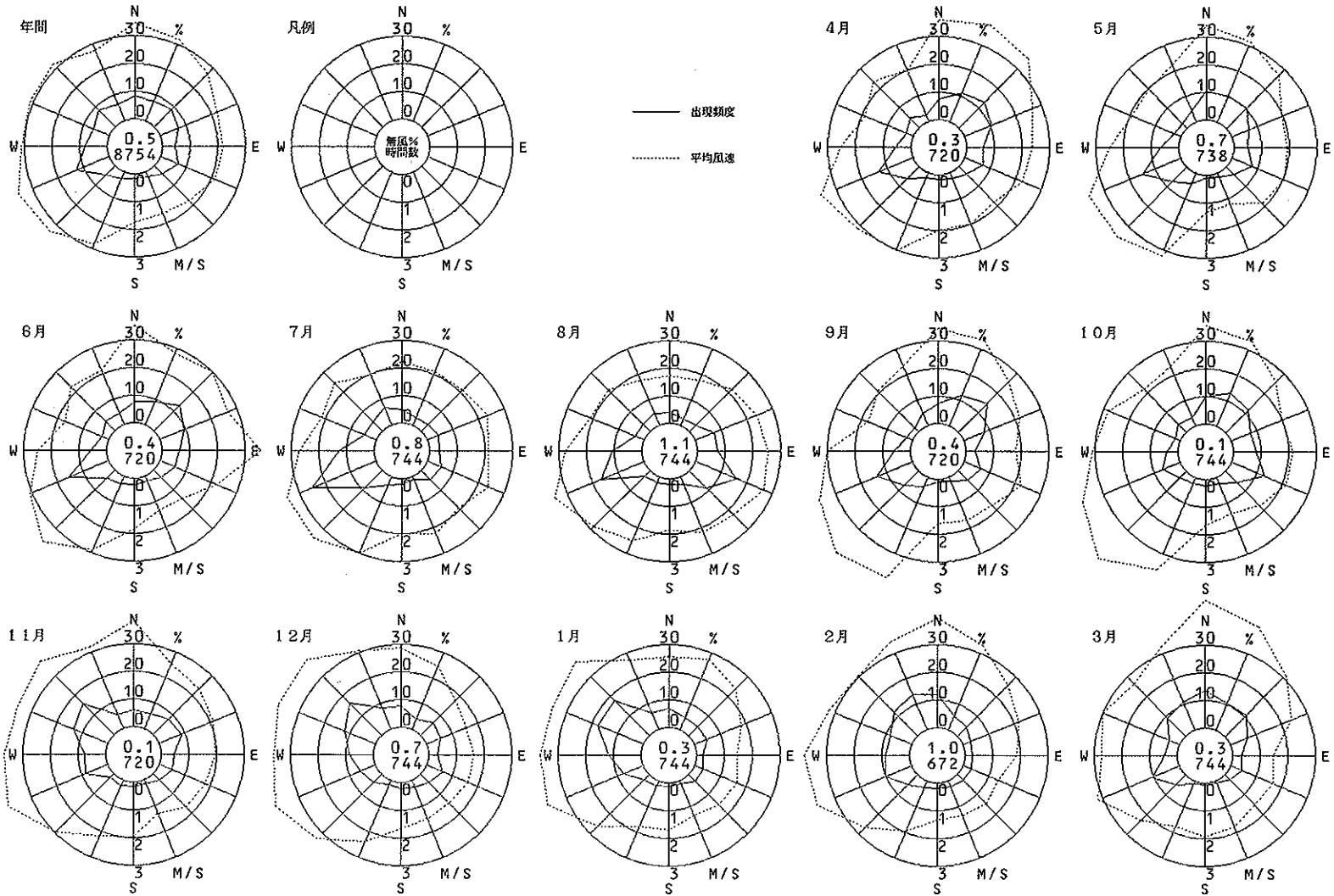

若松台 (堺市)

風向風速計高さ 18 m

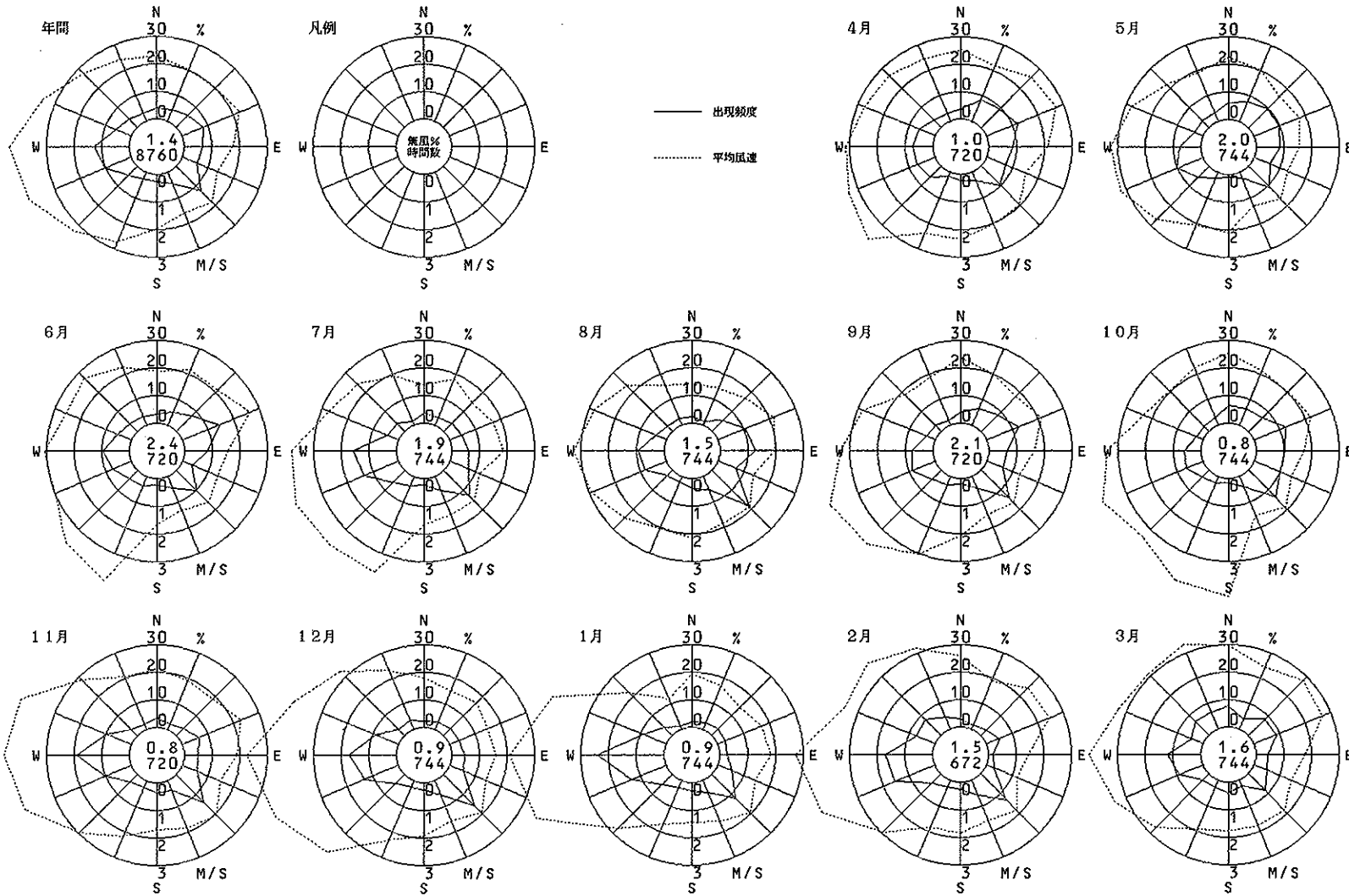

登 美 丘 ( 堺 市 )

風向風速計高さ 1.8 m

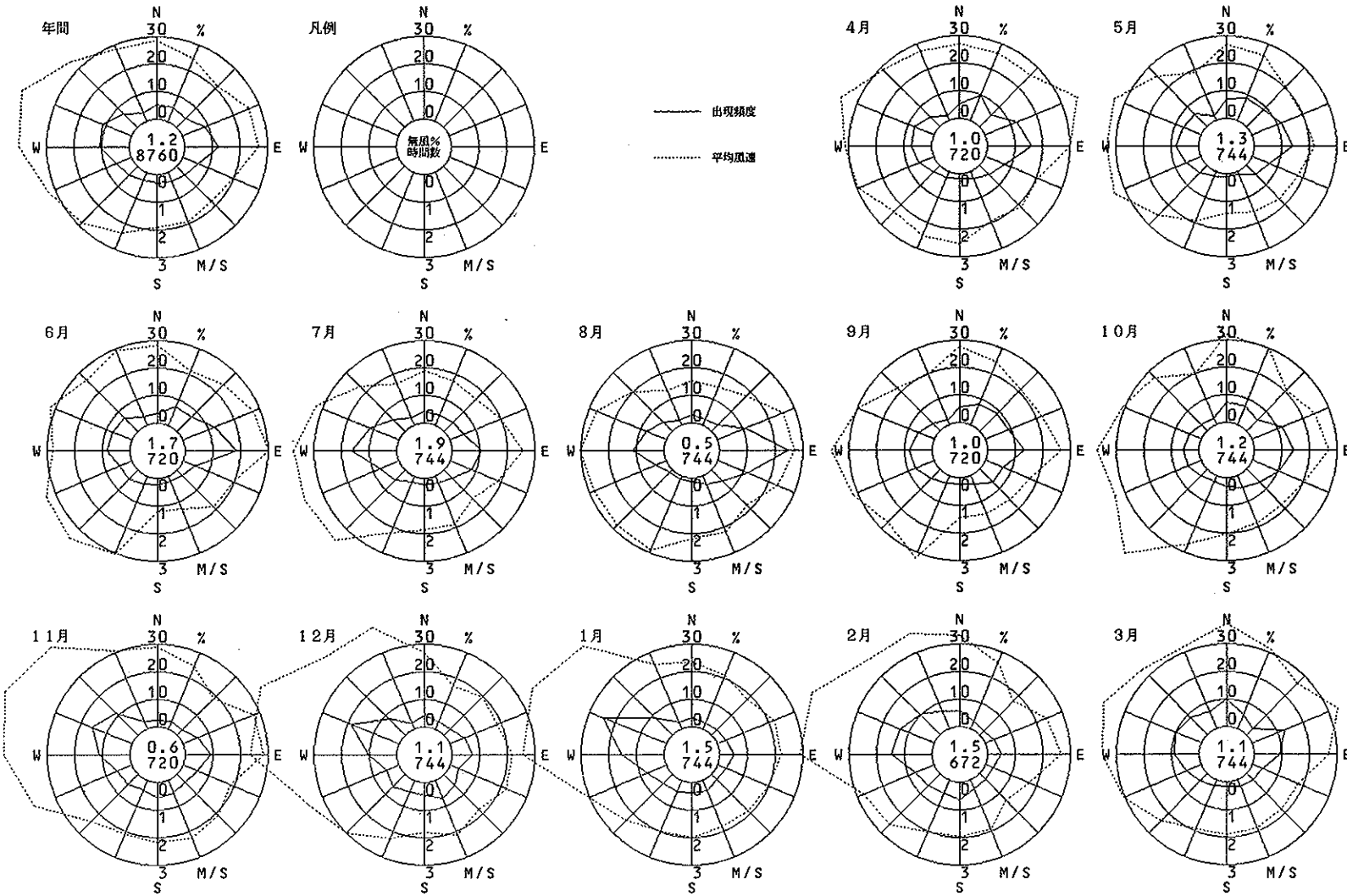

豊中市南消防署 (豊中市)

風向風速計高さ 2.1.8 m

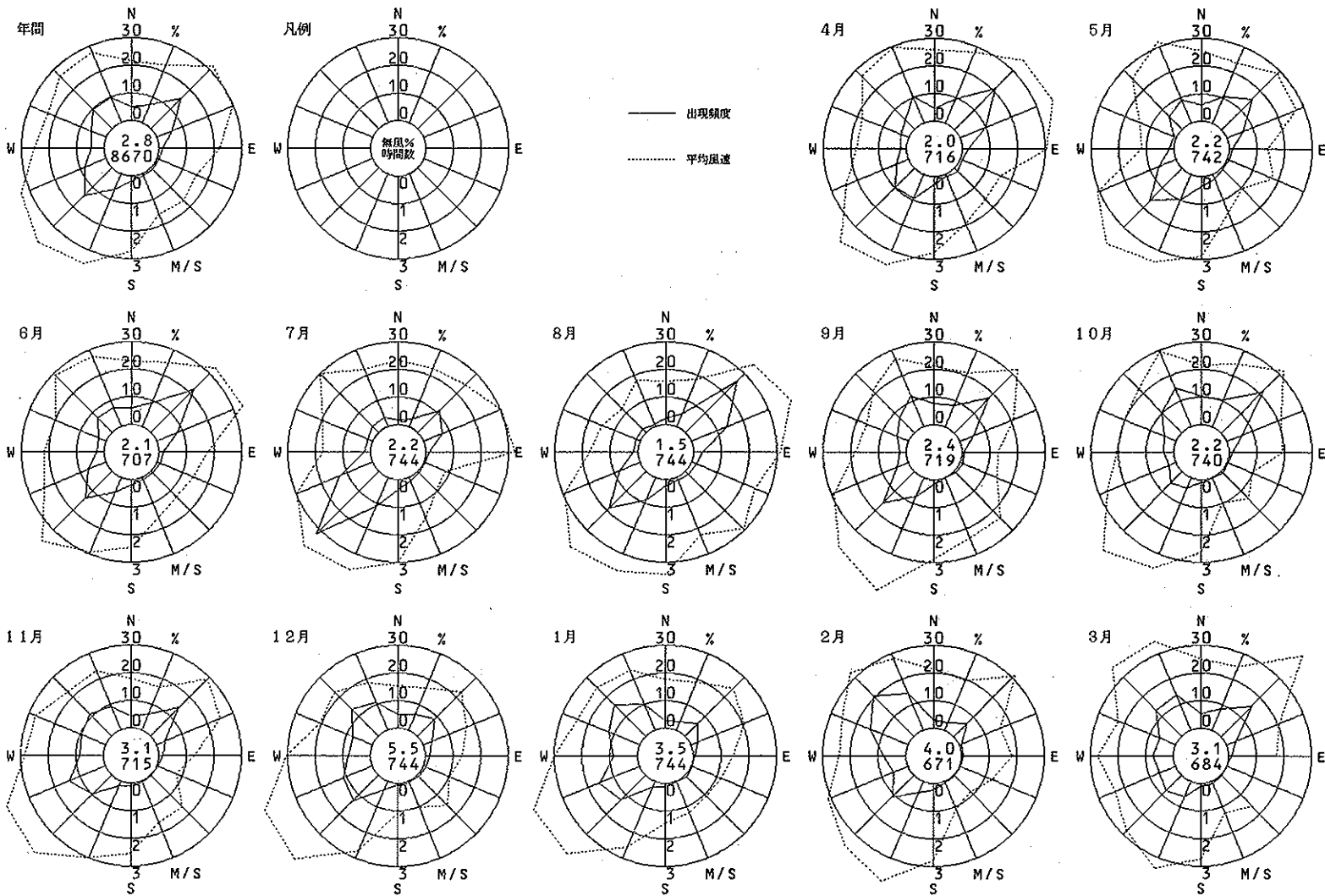

野 田 (豊中市)

風向風速計高さ 20 m

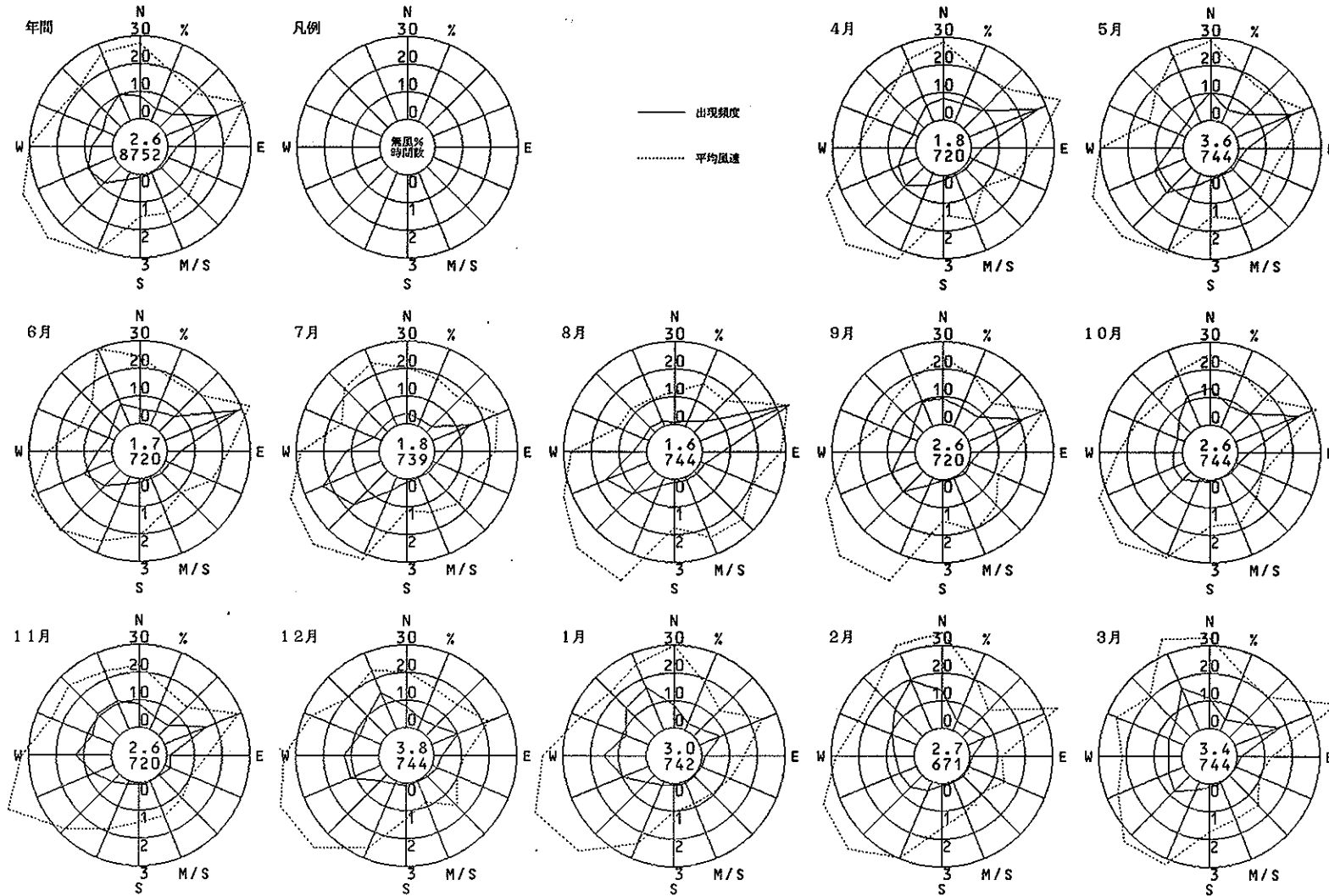



千 成 (豊中市)

風向風速計高さ 7.5 m

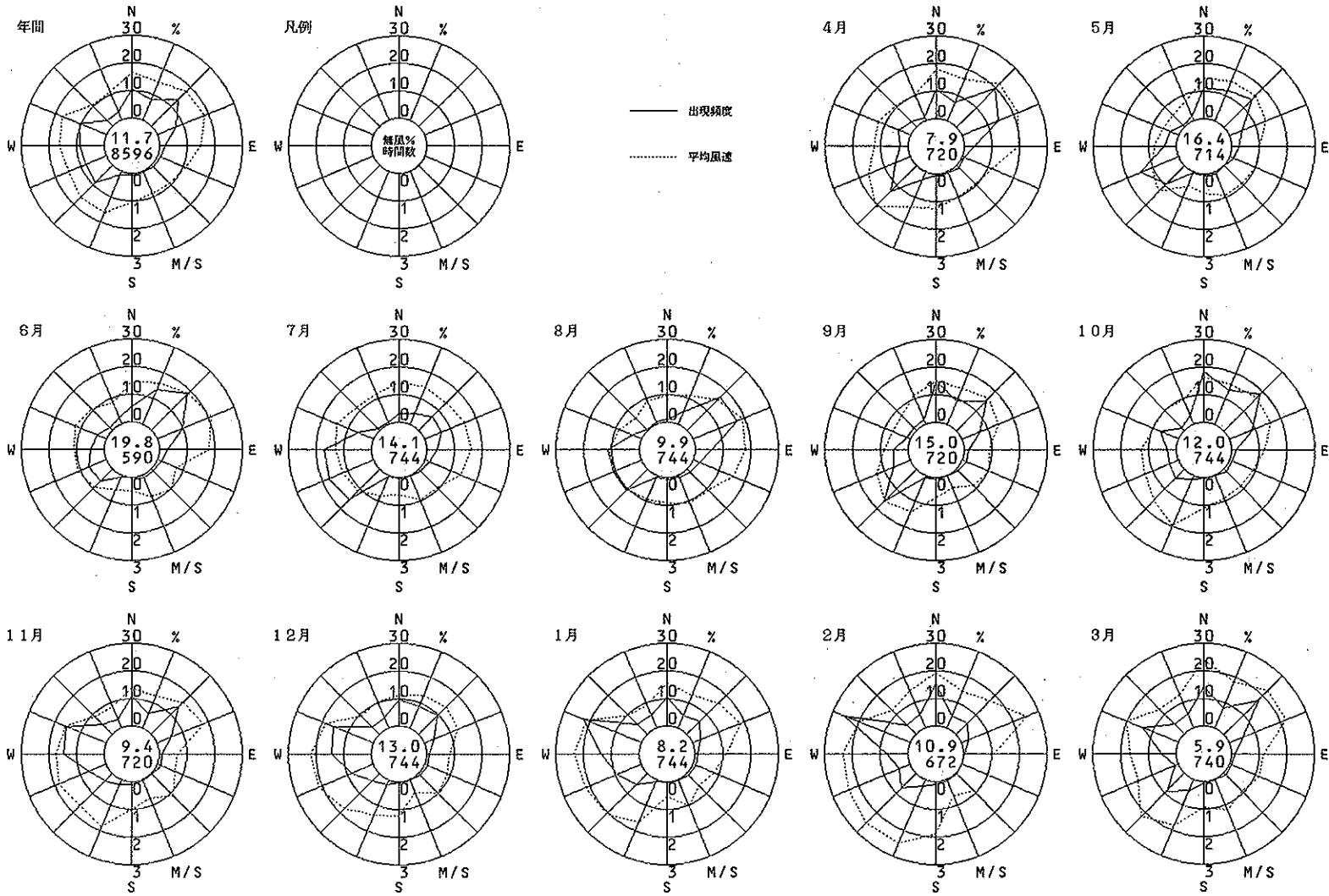

吹田保健所 (吹田市)

風向風速計高さ 14.5 m

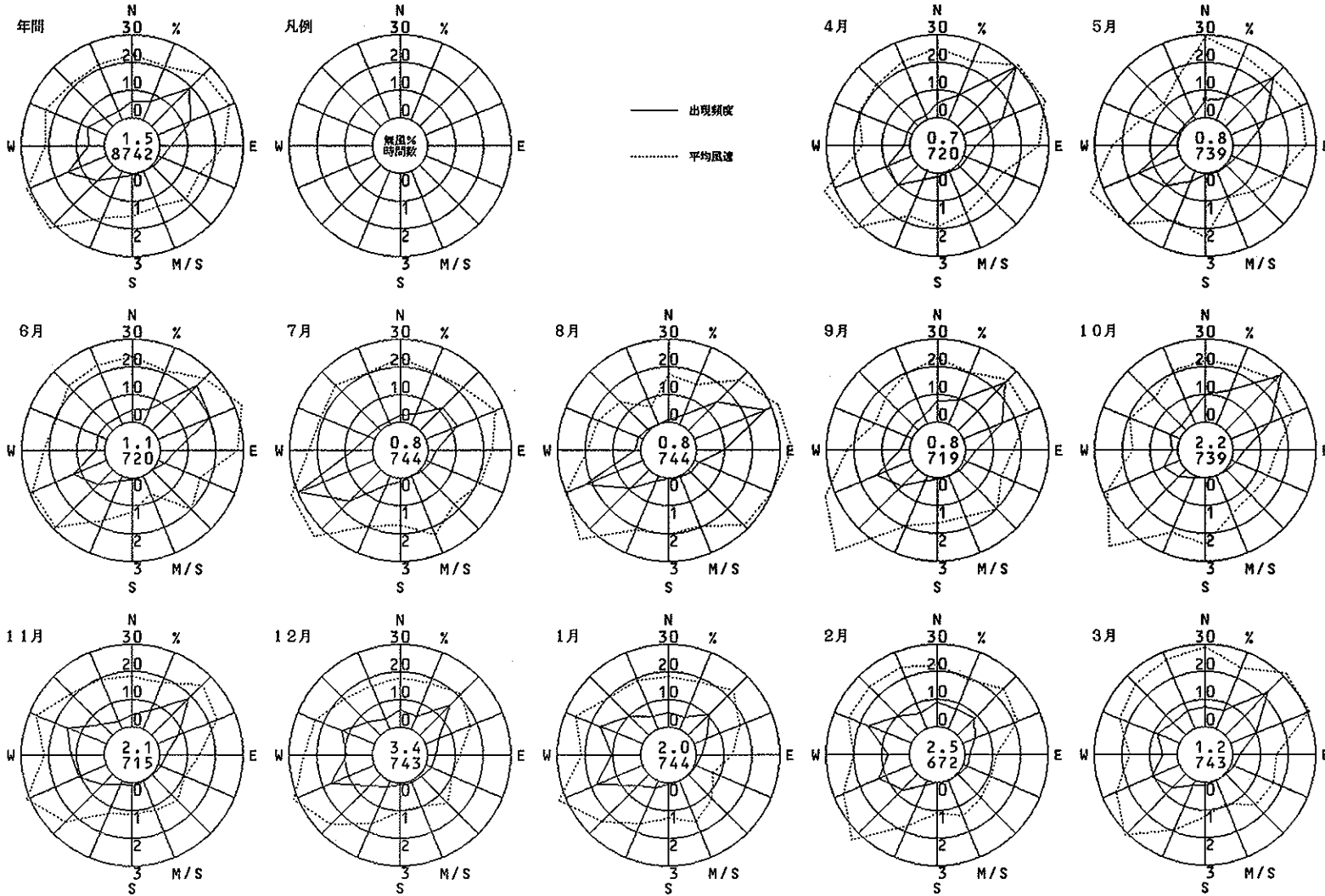

吹田市西消防署 (吹田市)

風向風速計高さ 80 m

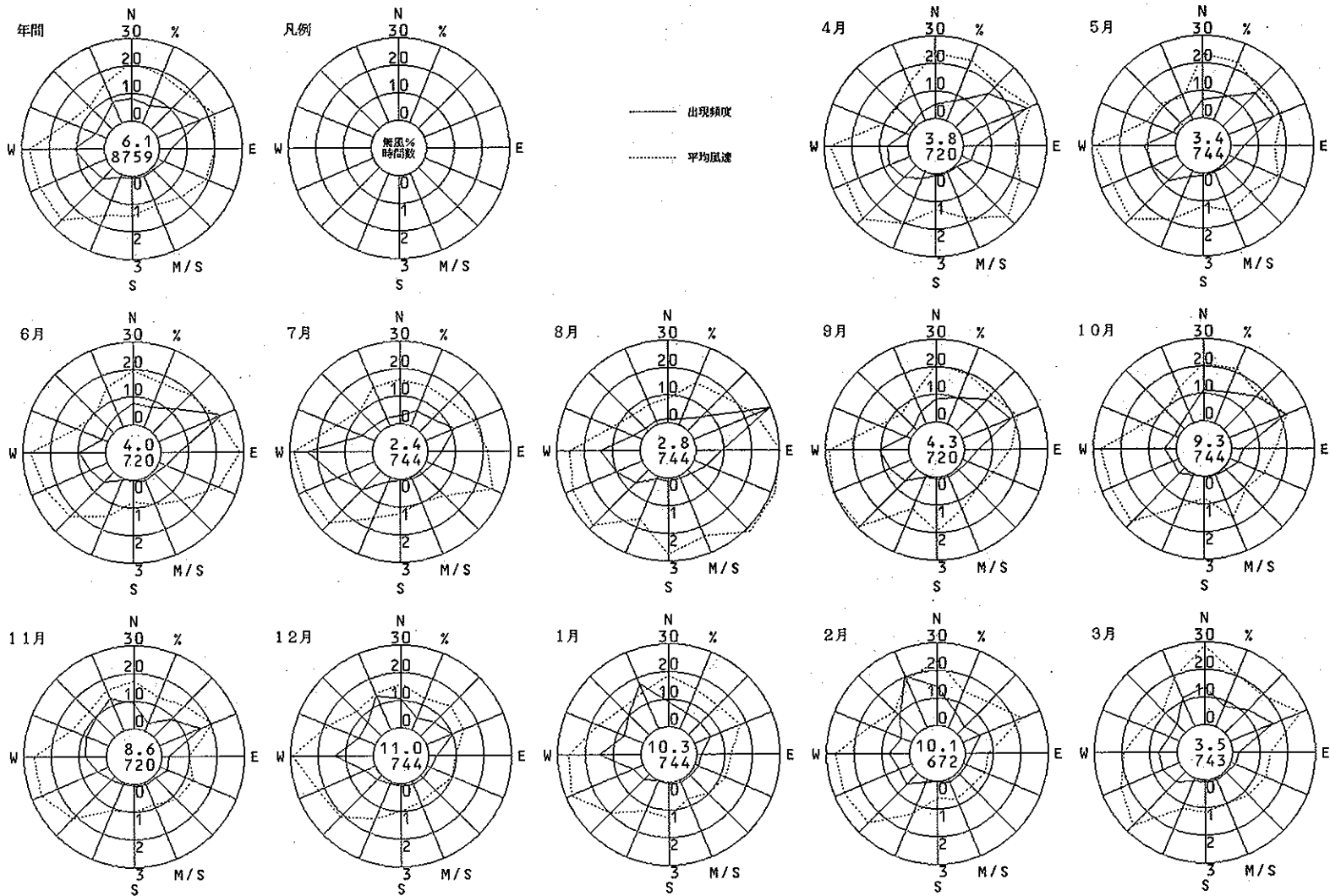

吹田市北消防署 (吹田市)

風向風速計高さ 12 m

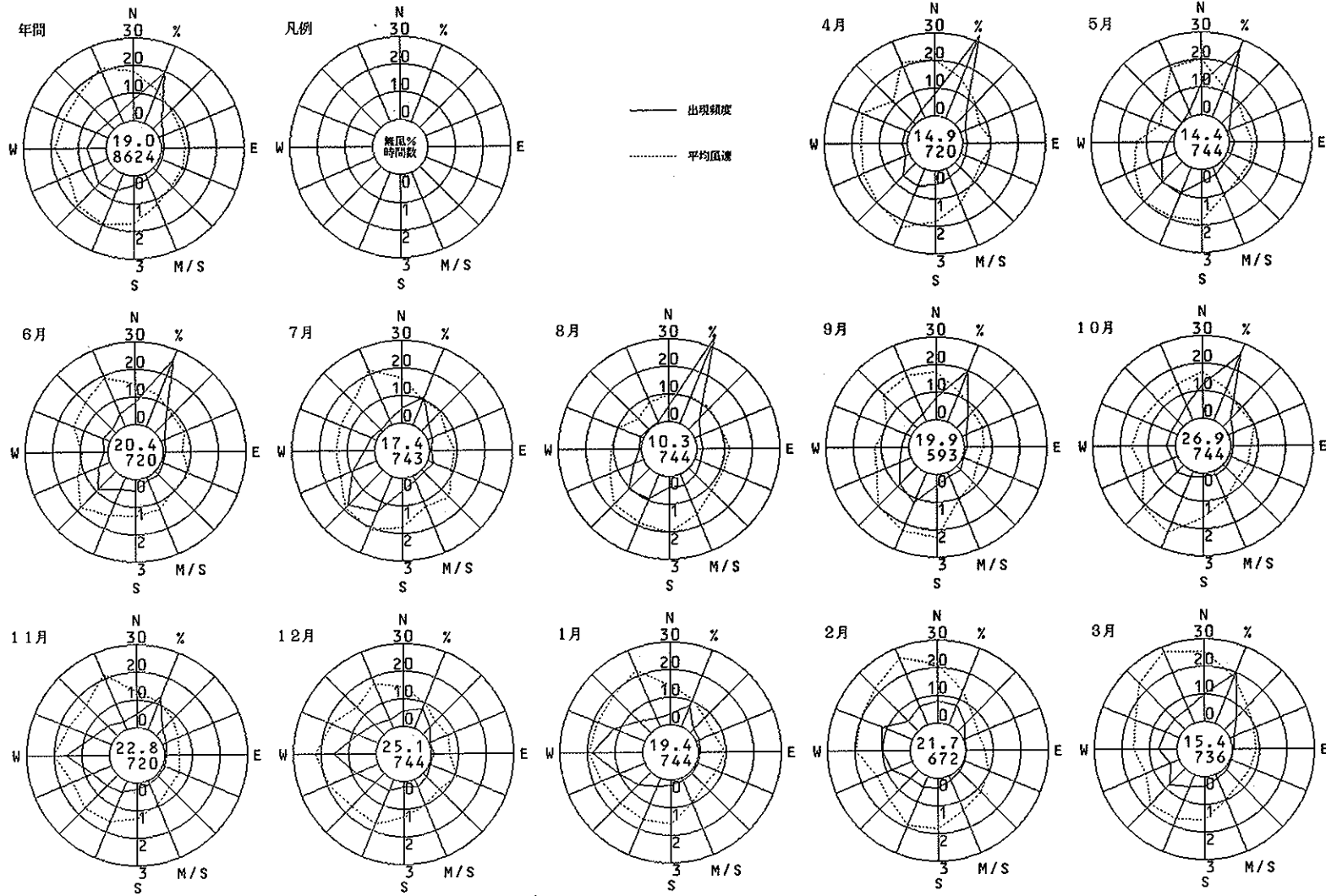

泉大津保健所 (泉大津市)

風向風速計高さ 16.3 m

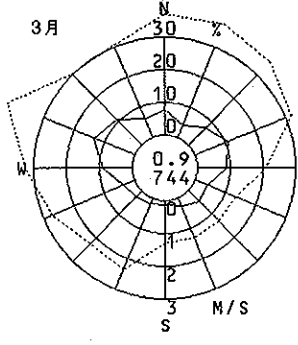
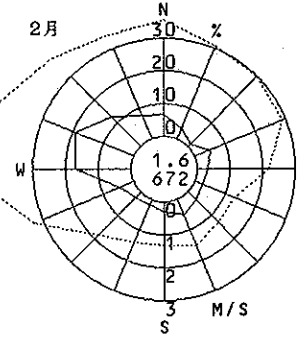
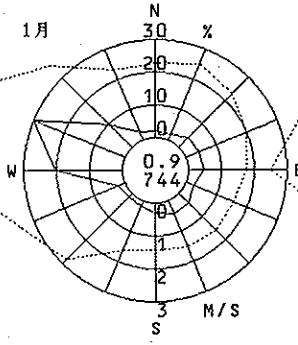
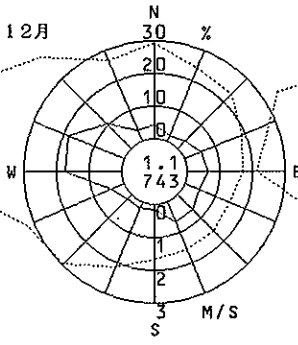
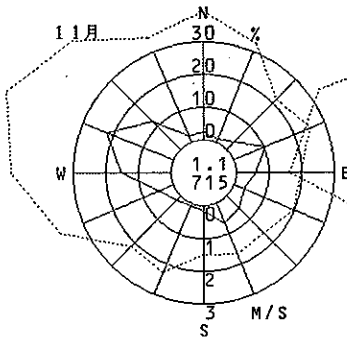
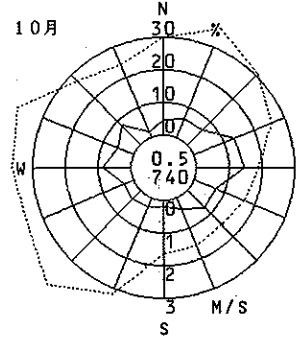
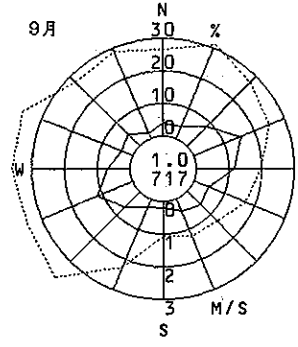
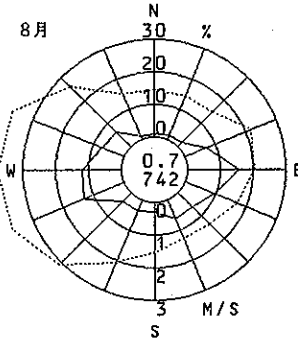
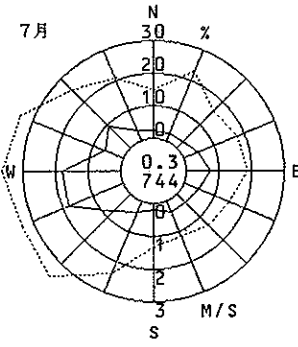
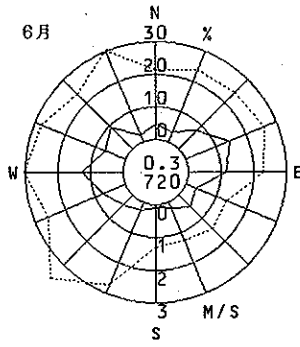
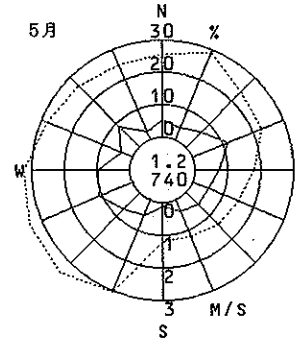
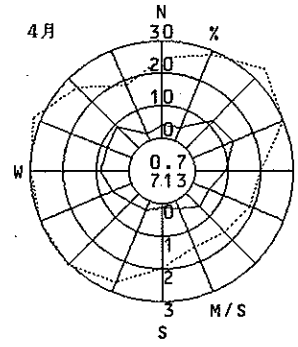
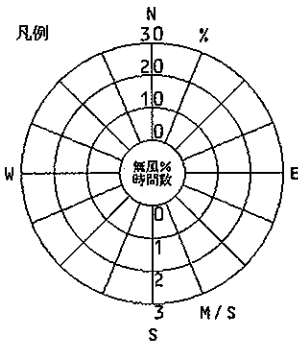
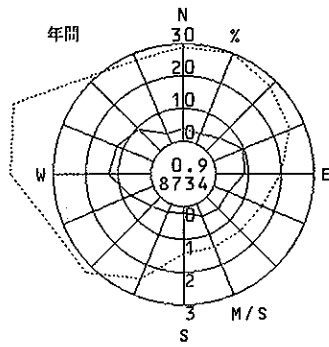

守口保健所 (守口市)

風向風速計高さ 14.0 m

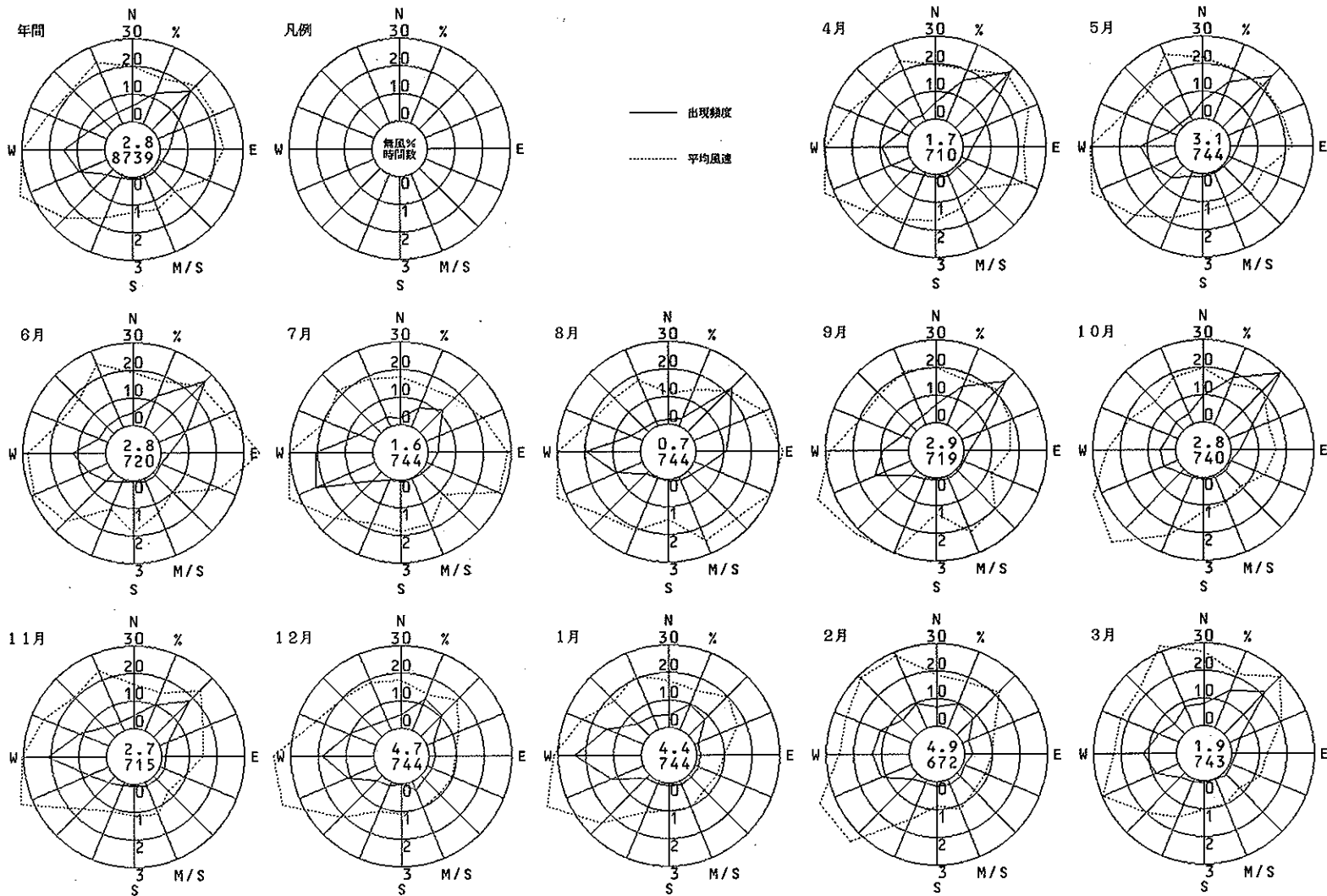

枚方市役所 (枚方市)

風向風速計高さ 28.1 m

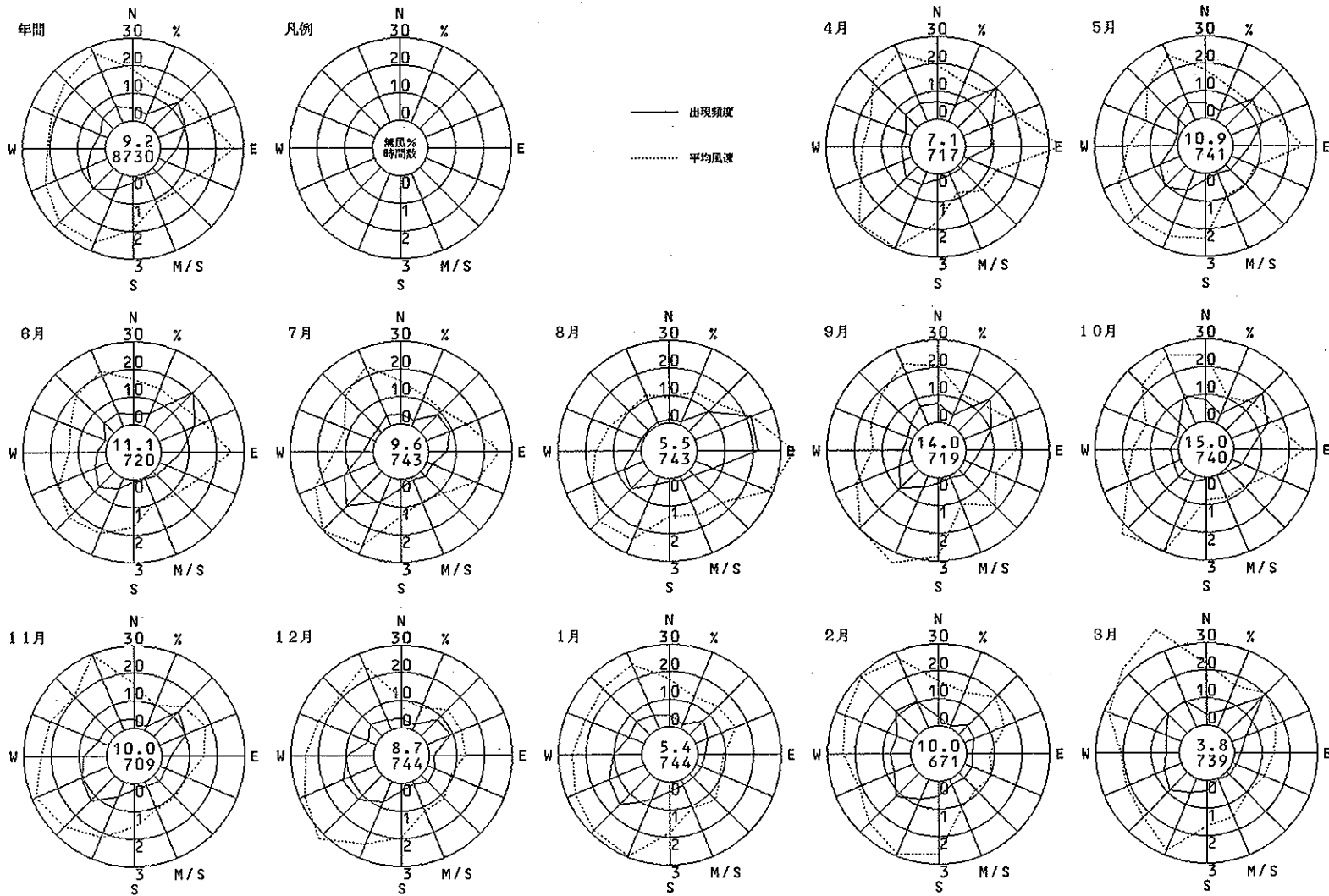

王 仁 公 園 ( 枚 方 市 )

風向風速計高さ 8.5 m

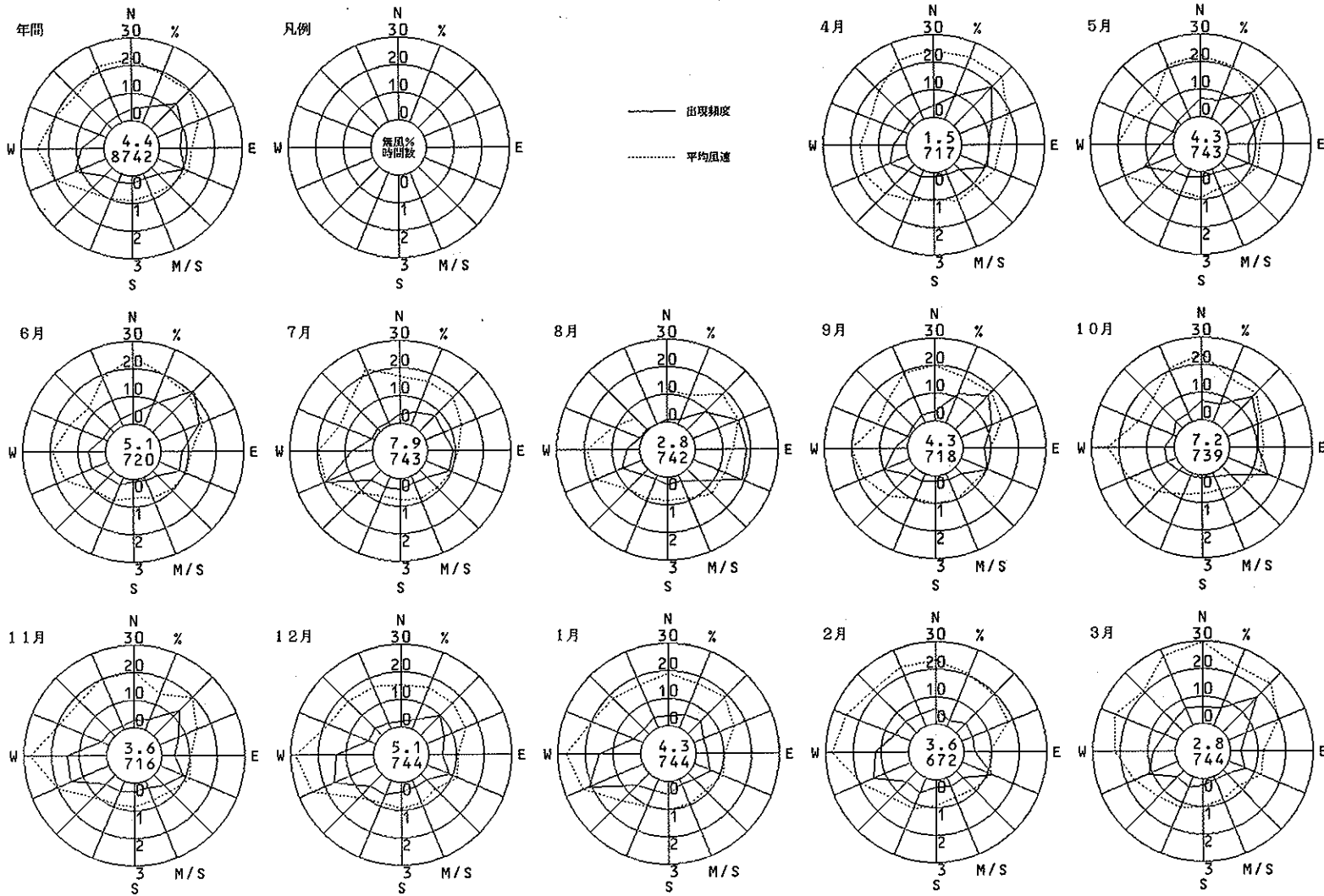



北部市民センター（枚方市）

風向風速計高さ 1.8 m

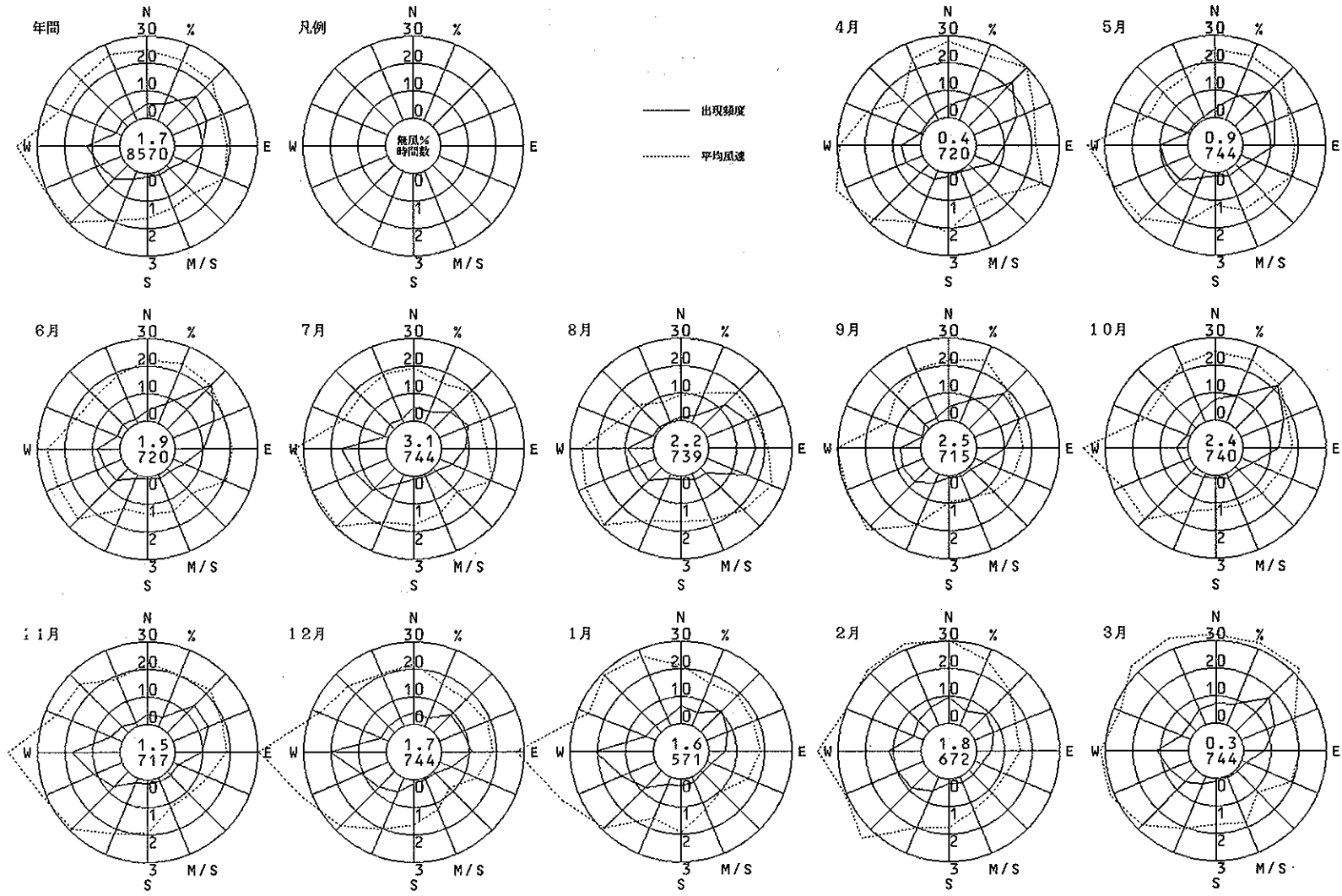

八尾保健所 (八尾市)

風向風速計高さ 16.8 m

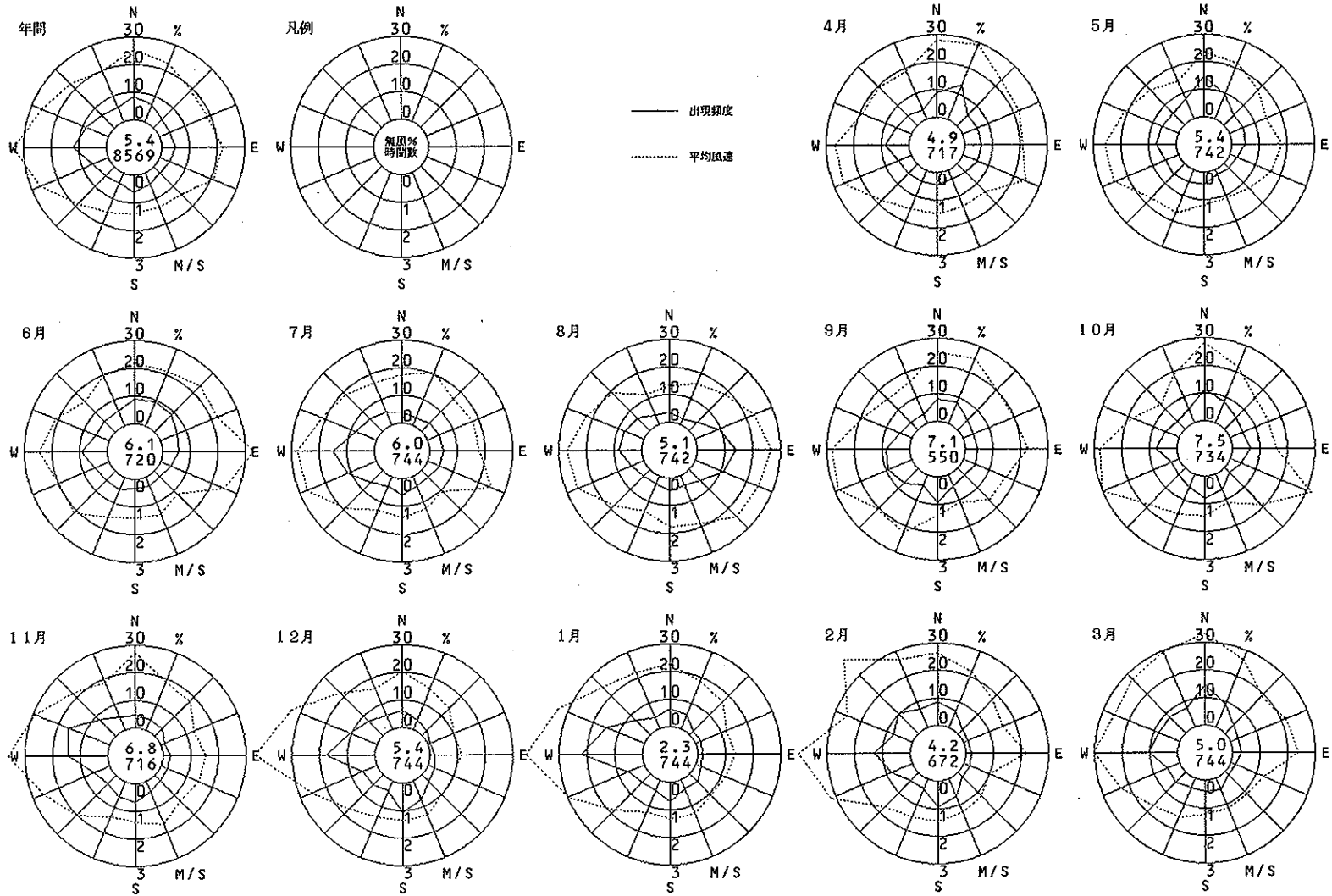

寝屋川市役所 (寝屋川市)

風向風速計高さ 28.0 m

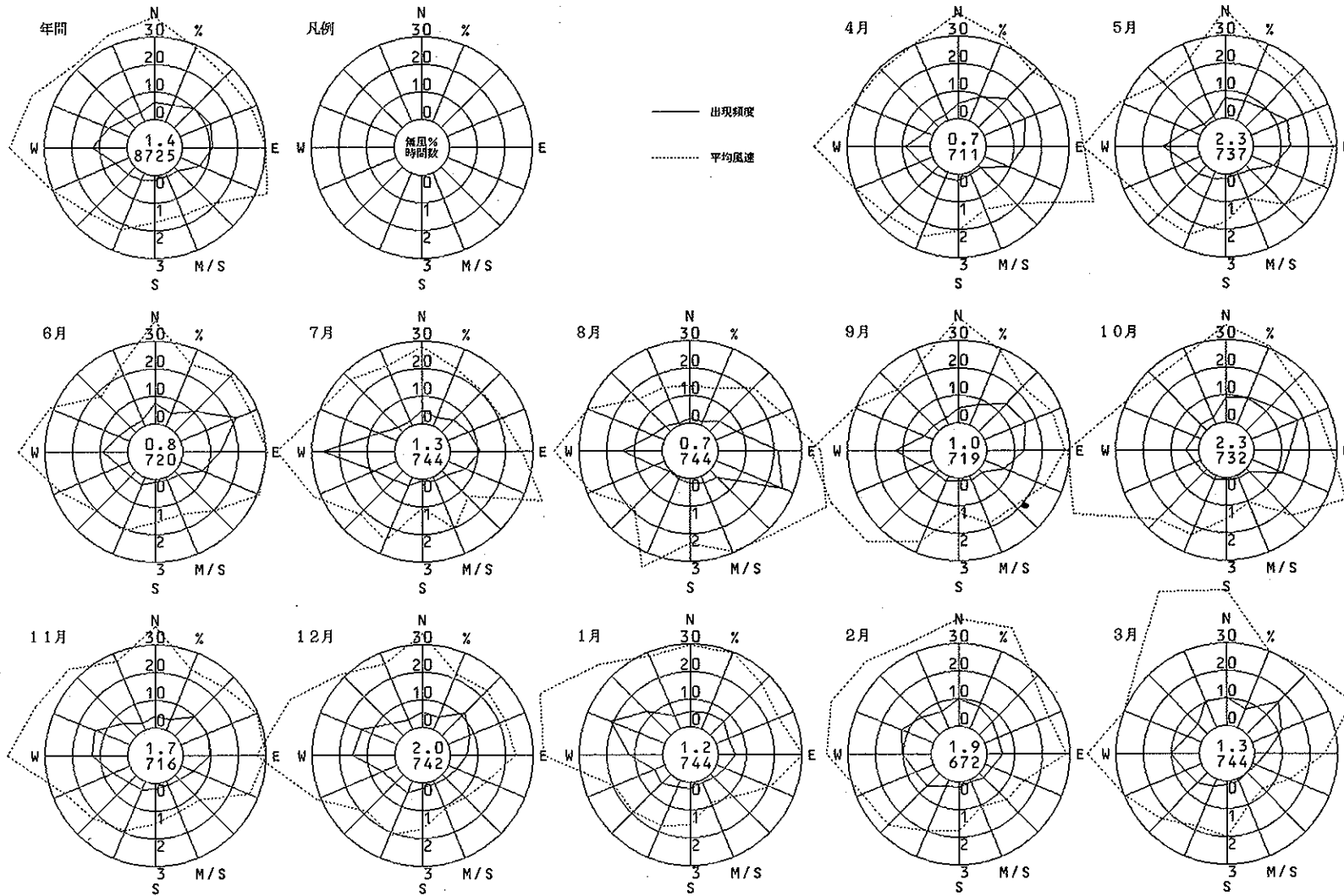

大東市役所 (大東市)

風向風速計高さ 27.7 m

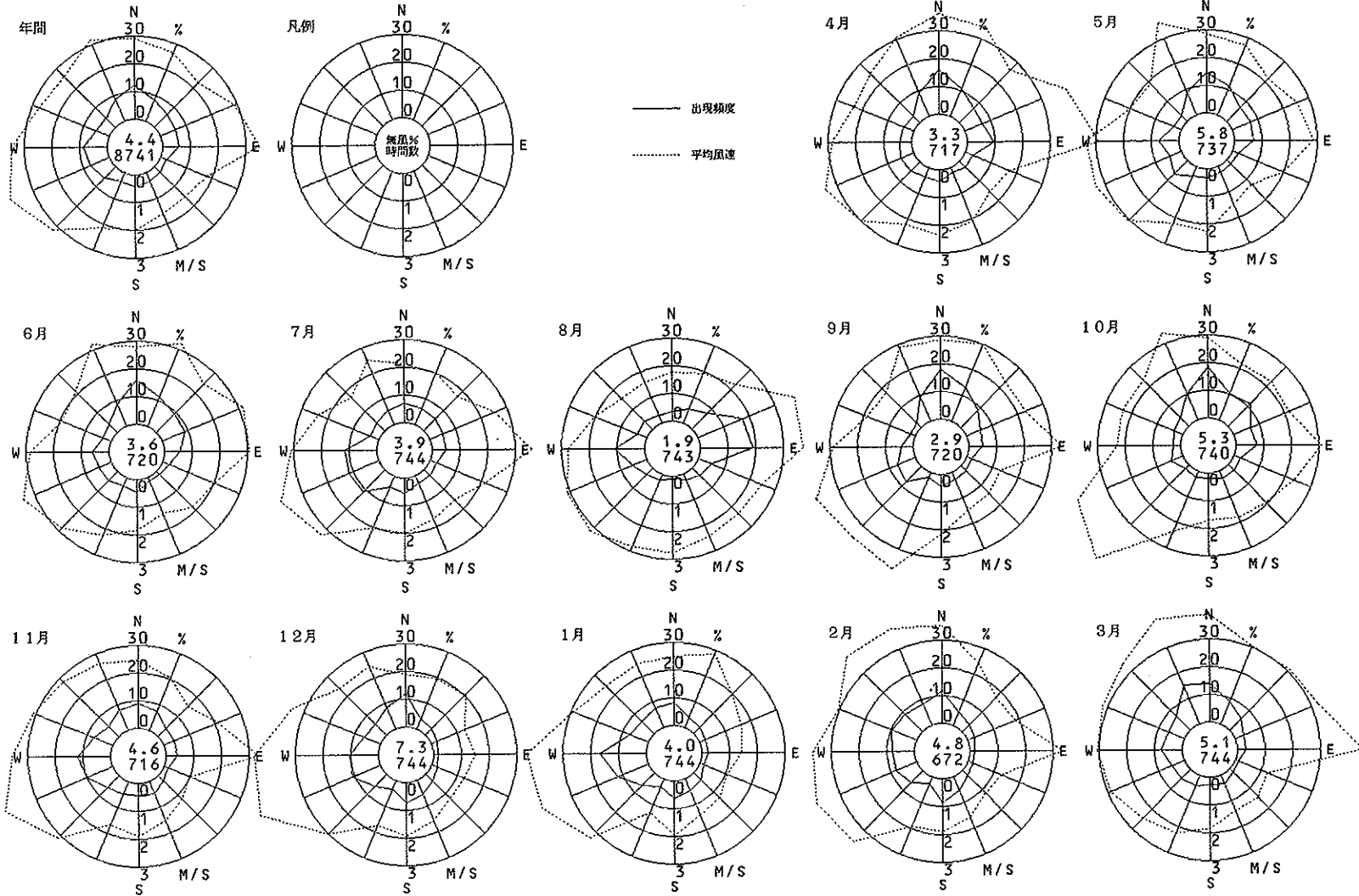

高石中学校 (高石市)

風向風速計高さ 17.7 m

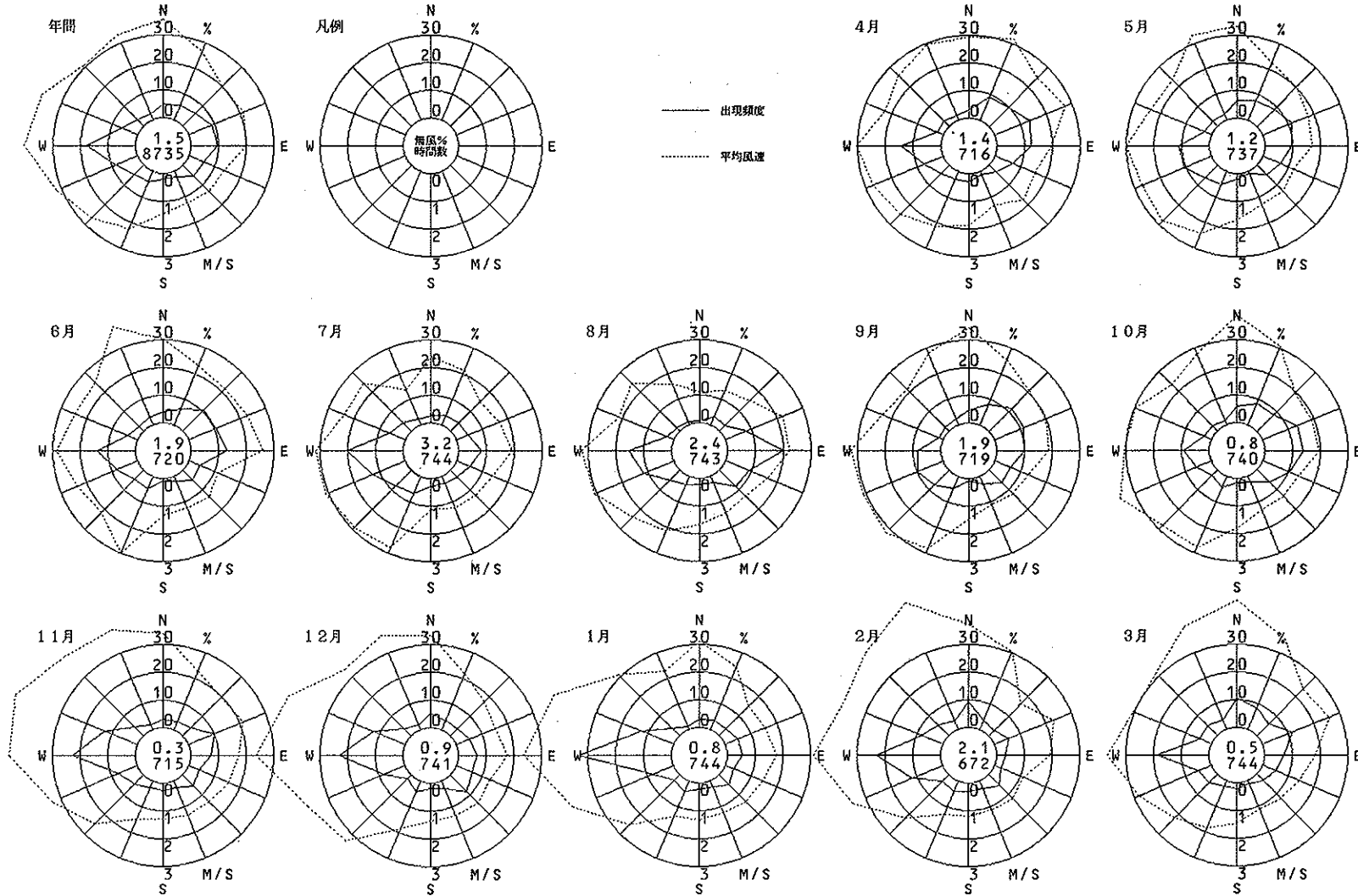

東大阪市西保健所 (東大阪市)

風向風速計高さ 15.8 m

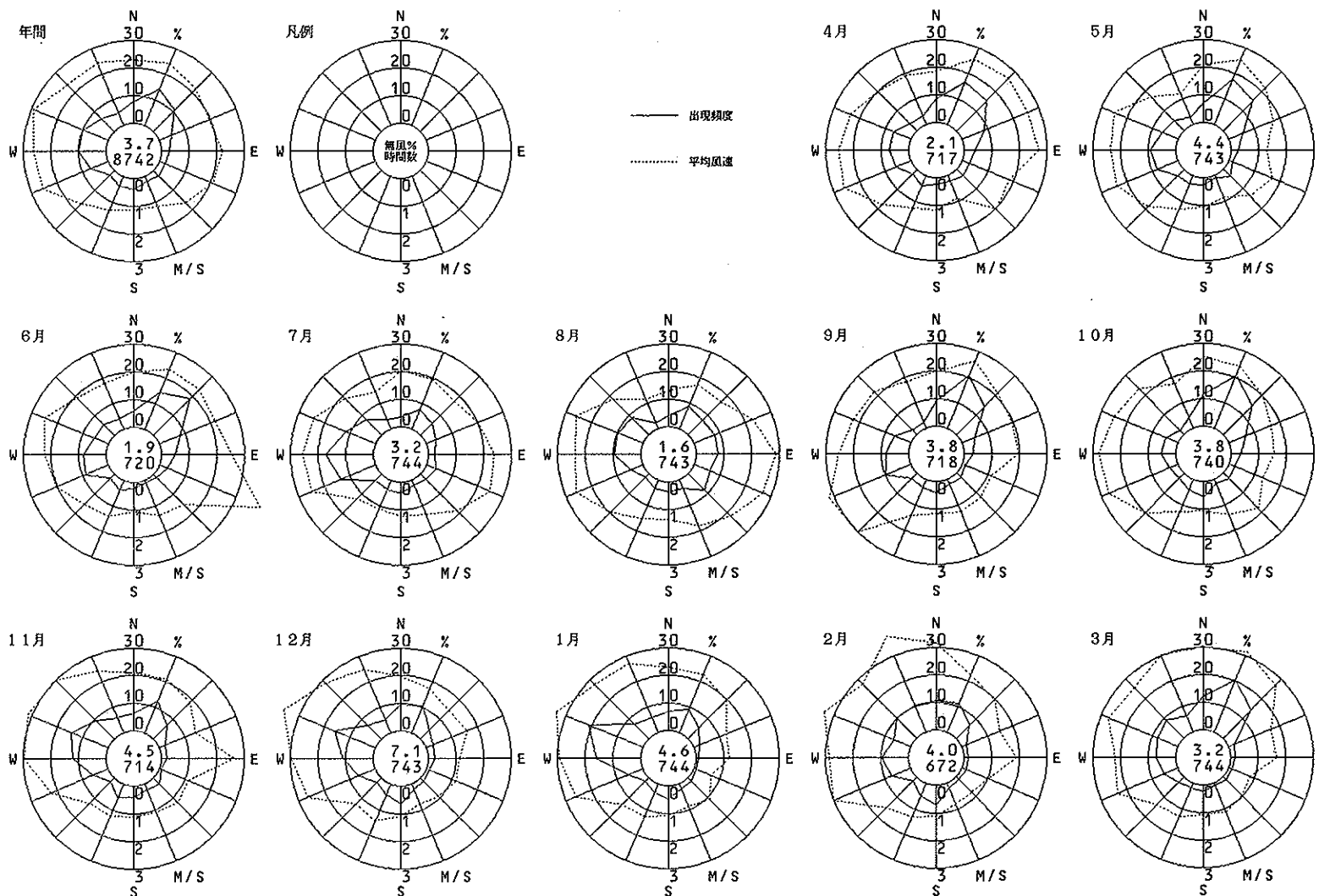

東大阪市東支所 (東大阪市)

風向風速計高さ 27.6 m

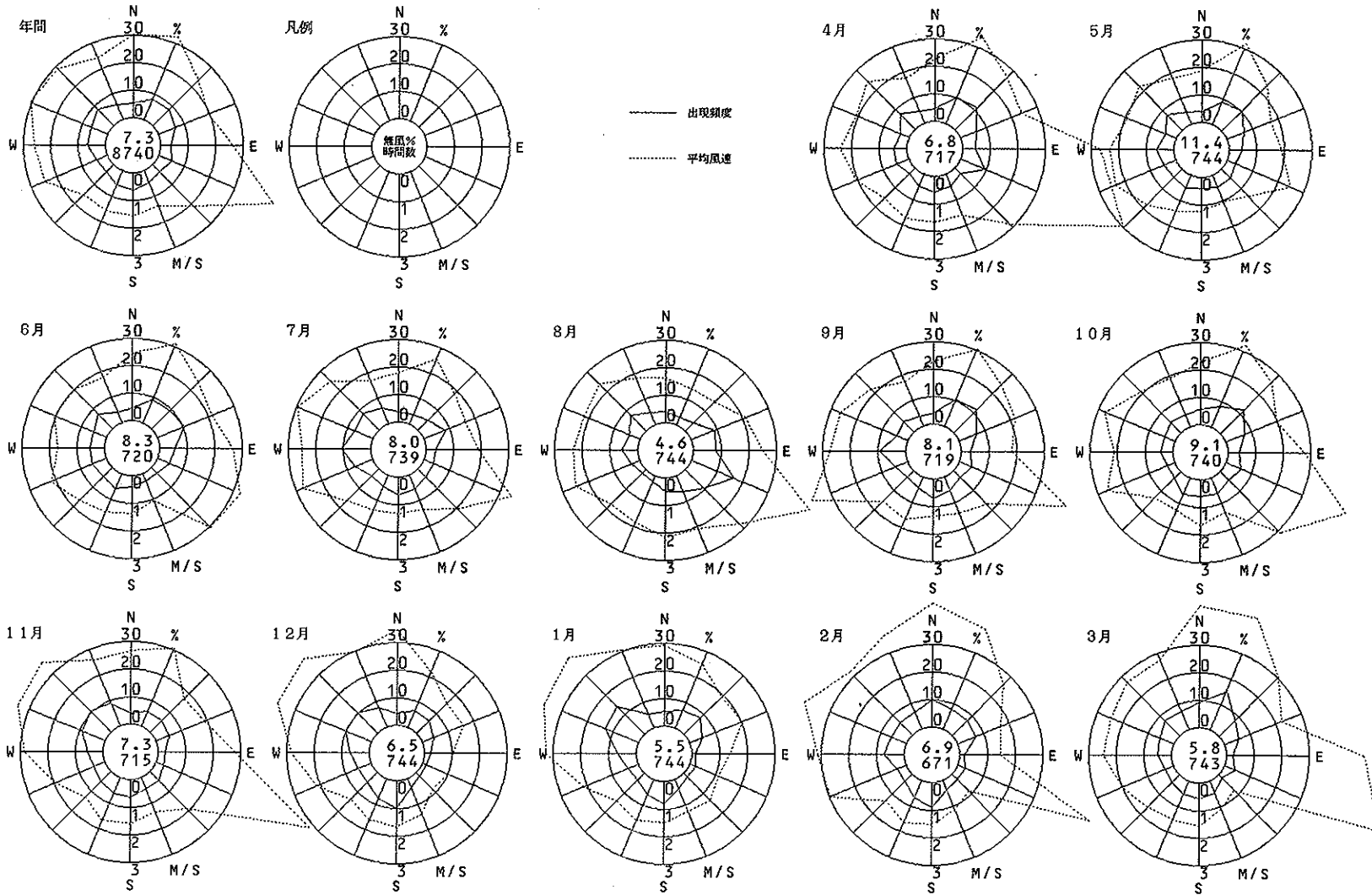

池田市立南畑会館 (池田市)

風向風速計高さ 14.6 m

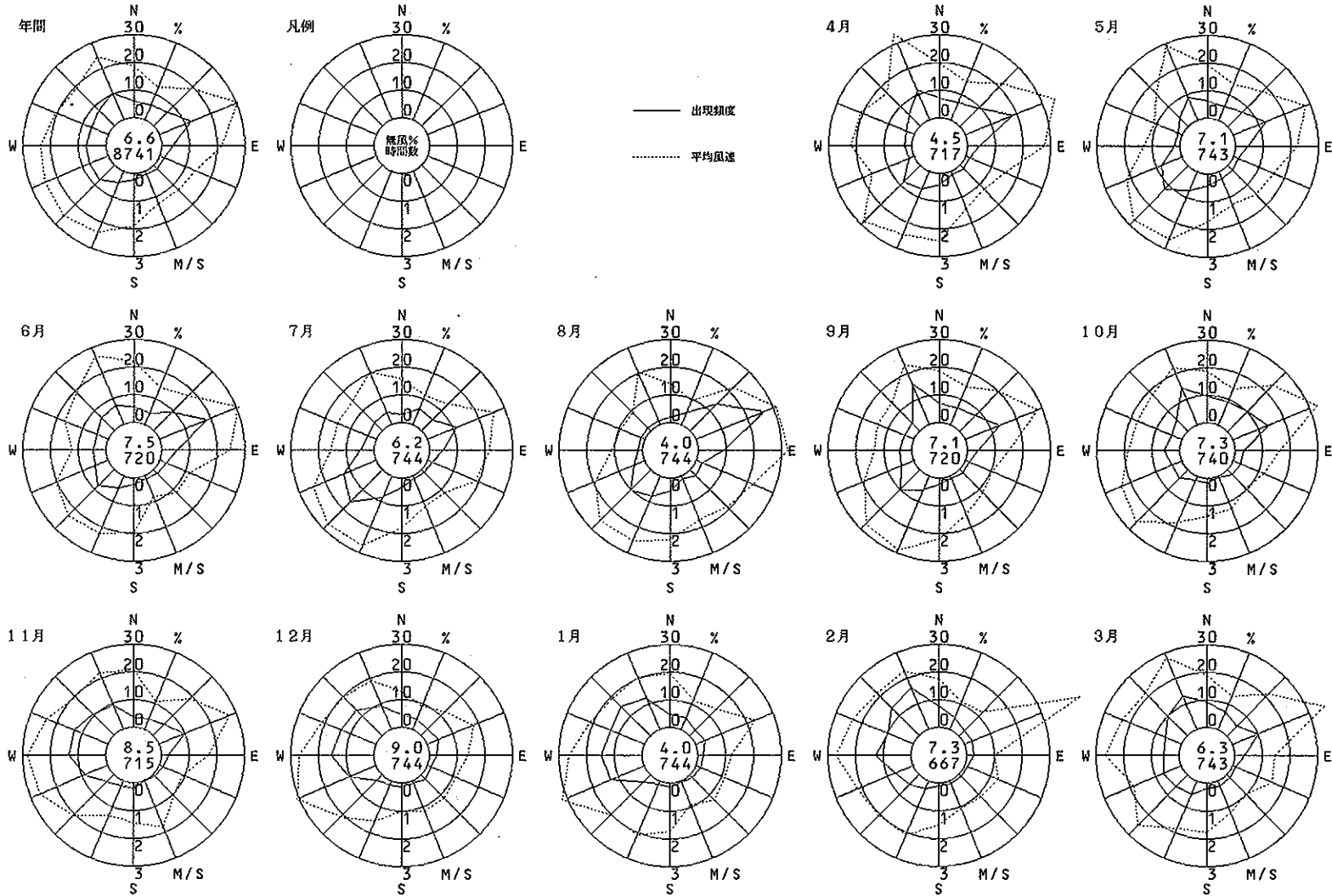



高 槻 南 (高槻市)

風向風速計高さ 8 m

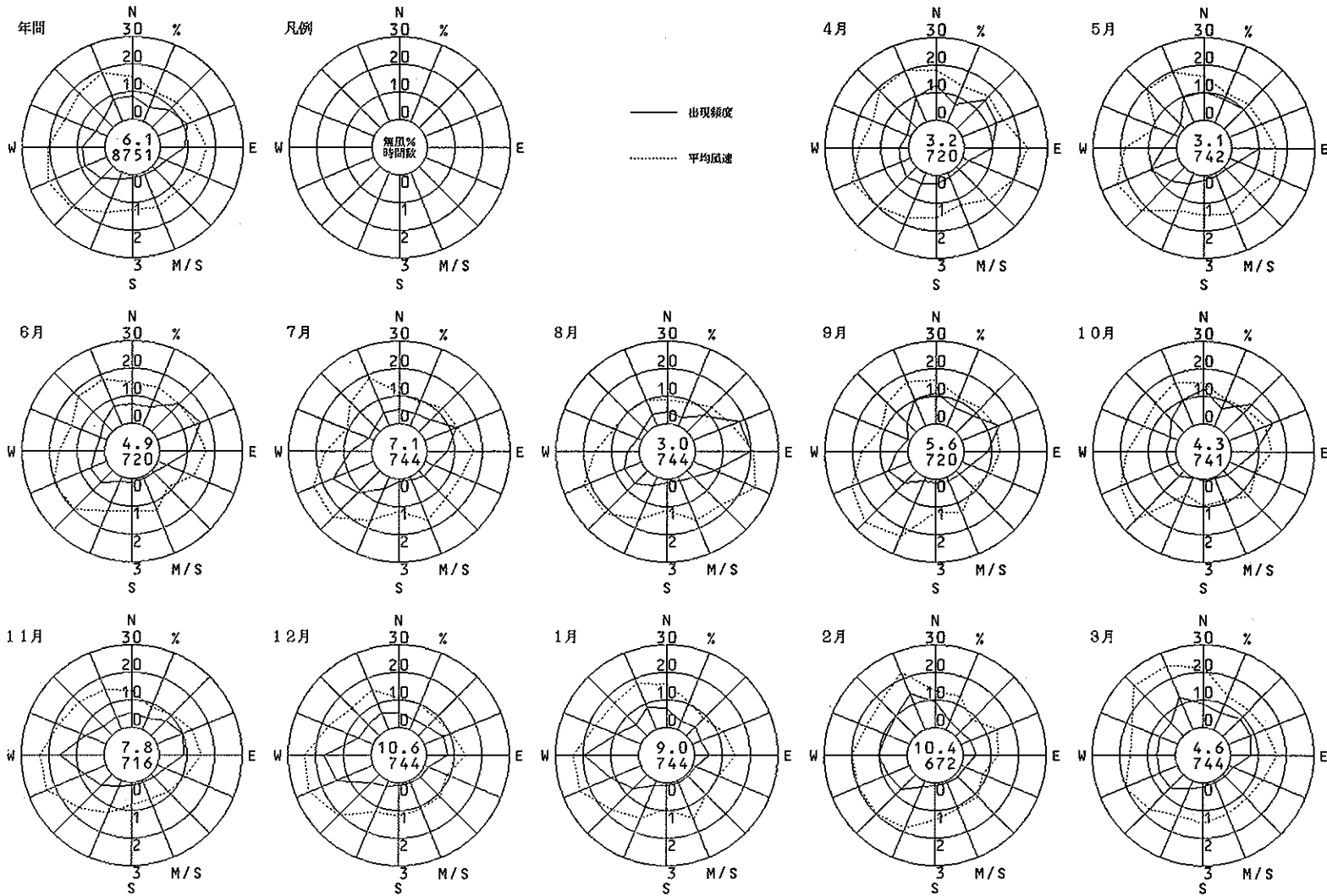

貝塚市消防署 (貝塚市)

風向風速計高さ 2.20 m

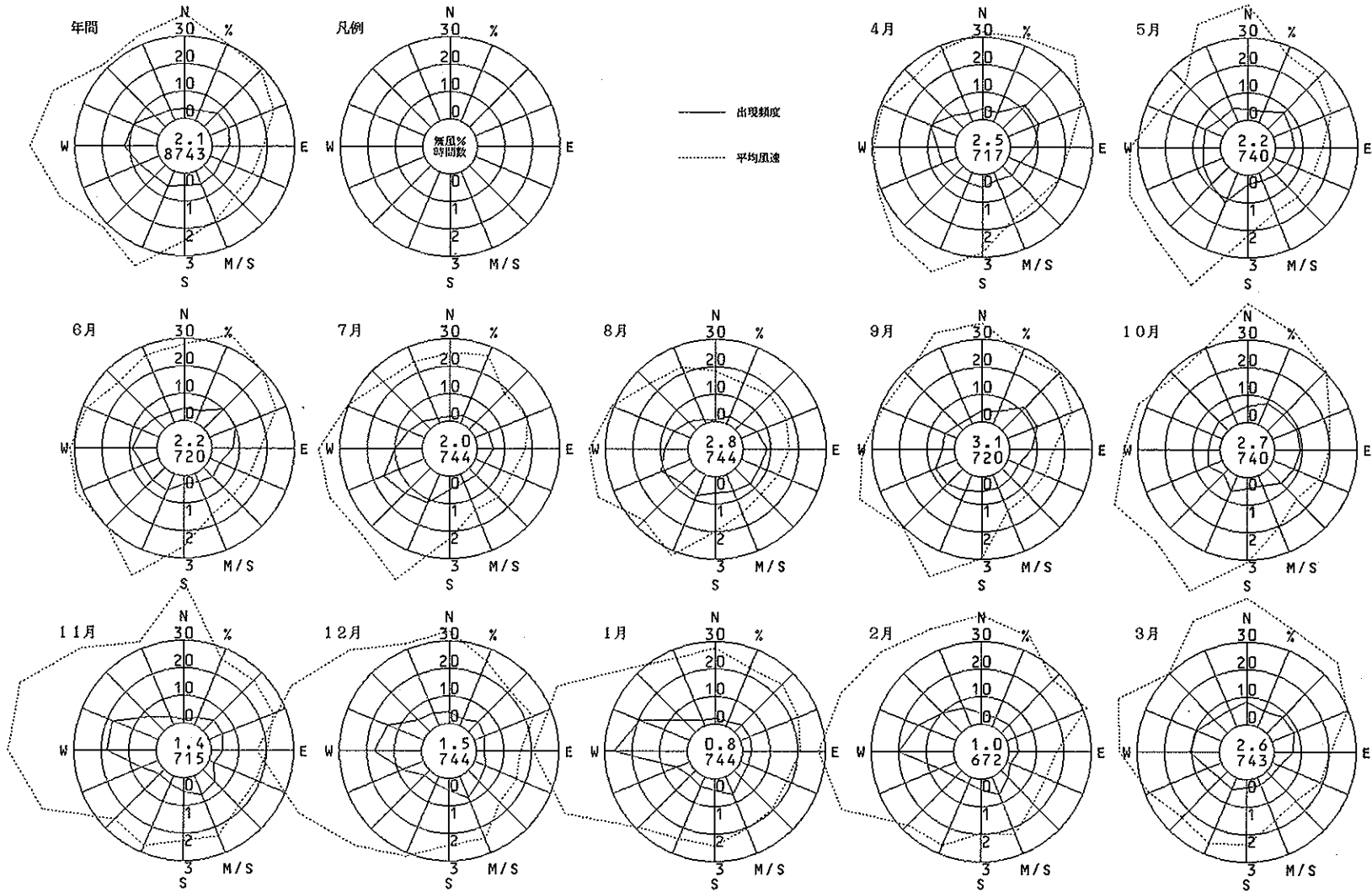

茨木市役所 (茨木市)

風向風速計高さ 48.4 m

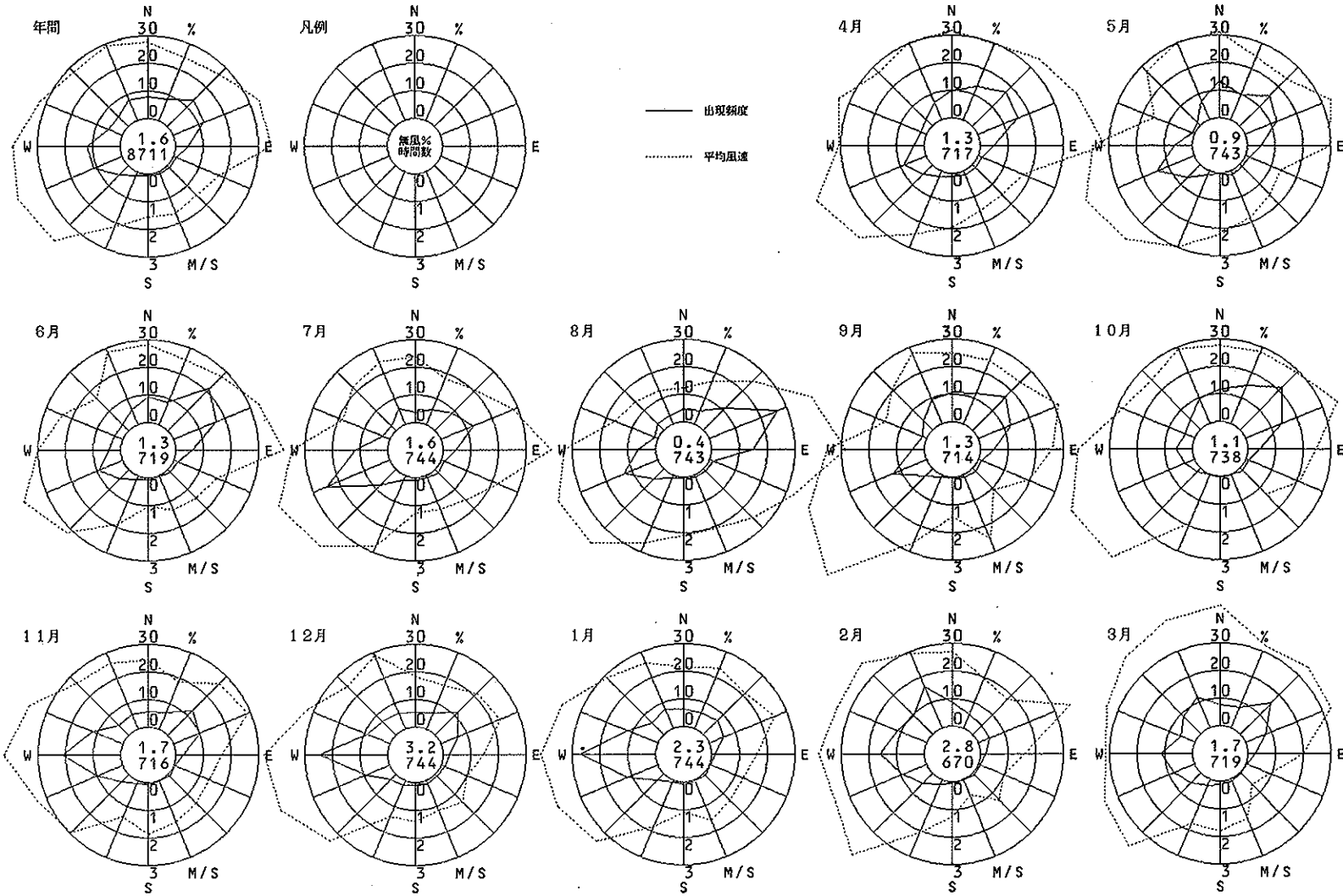

泉佐野保健所 (泉佐野市)

風向風速計高さ 15.3 m

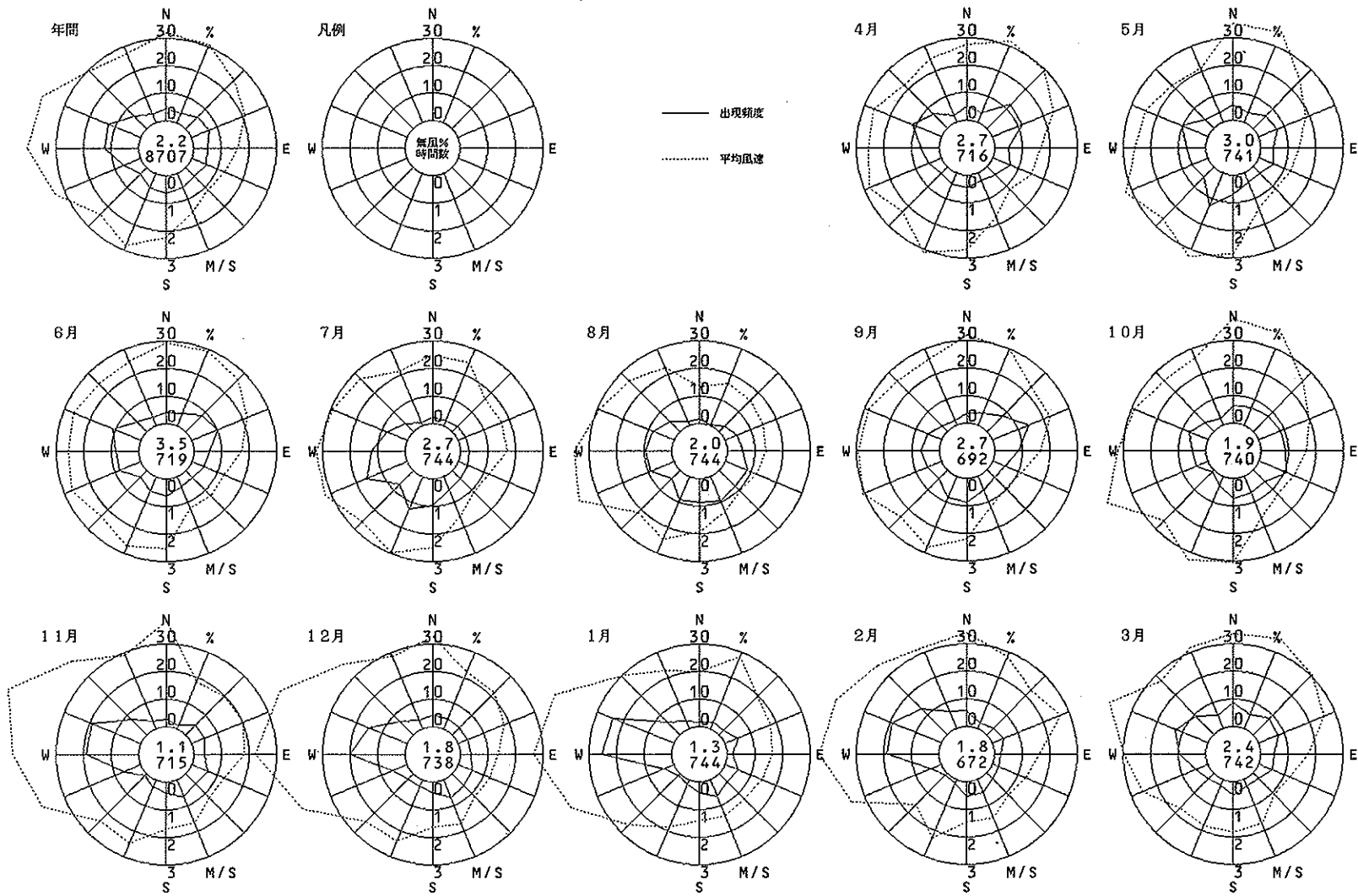

富田林市役所 (富田林市)

風向風速計高さ 8 4.6 m

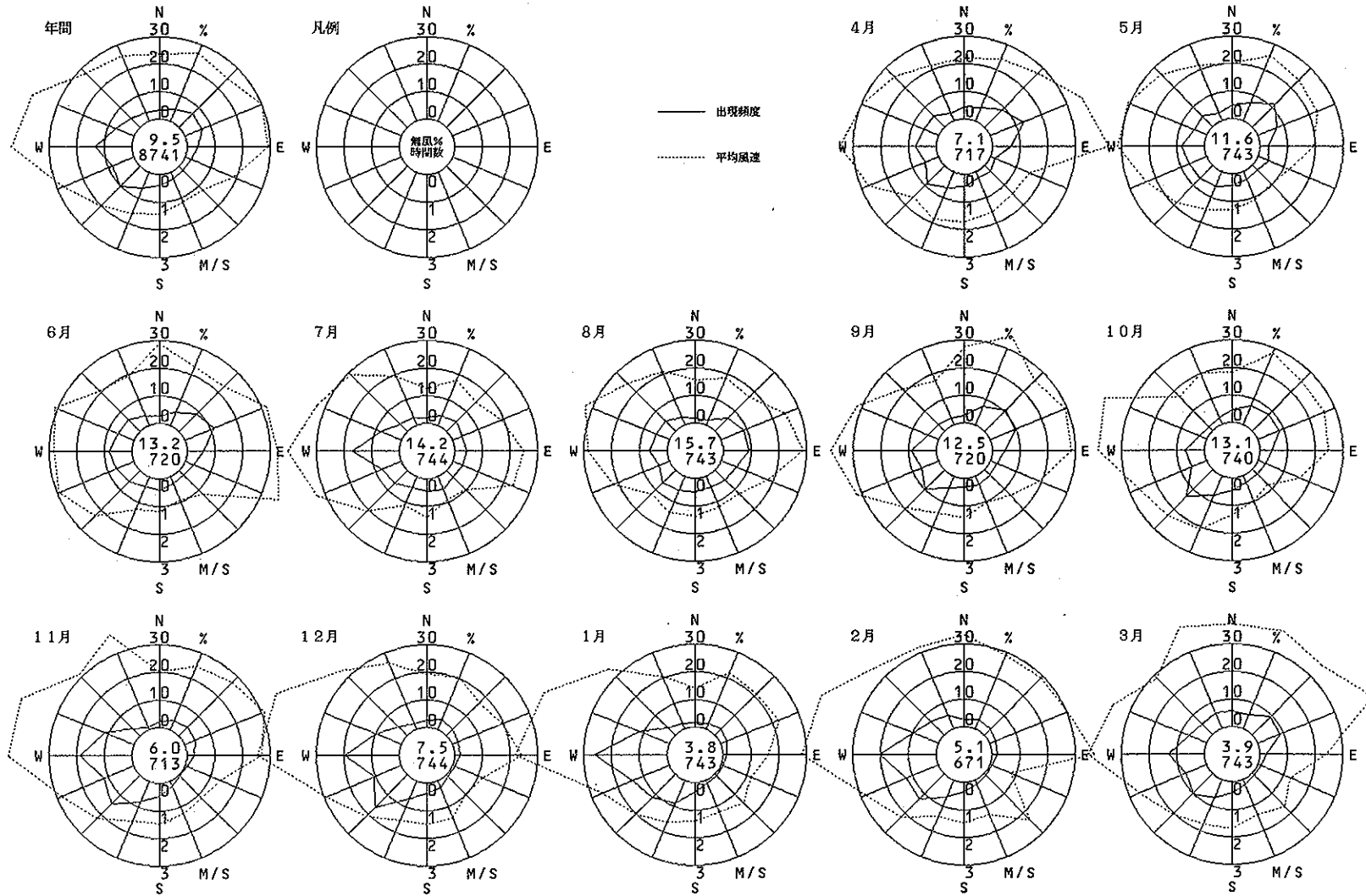

府立修徳学院 ( 柏原市 )

風向風速計高さ 14.8 m

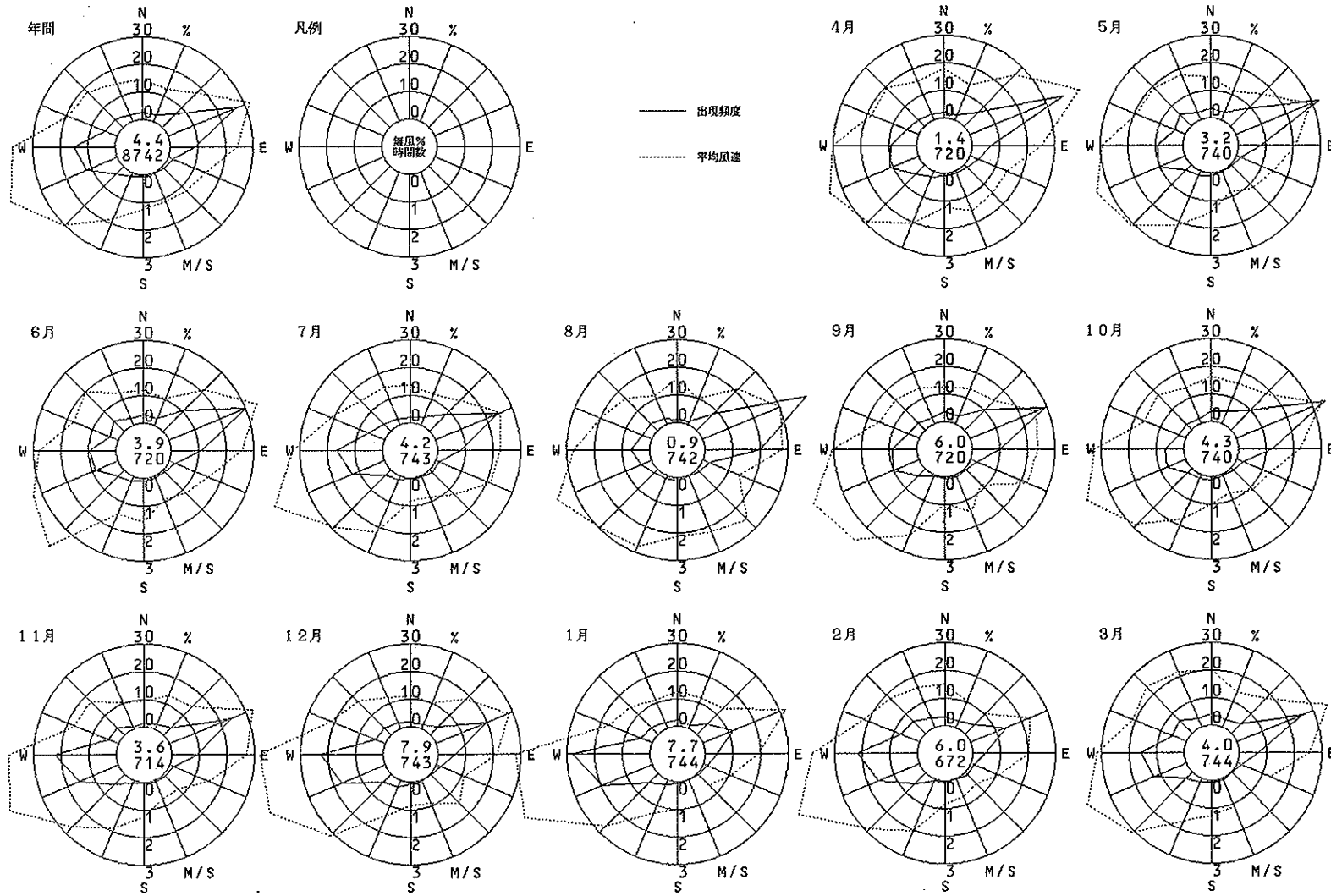

島本町役場 (島本町)

風向風速計高さ 21.0 m

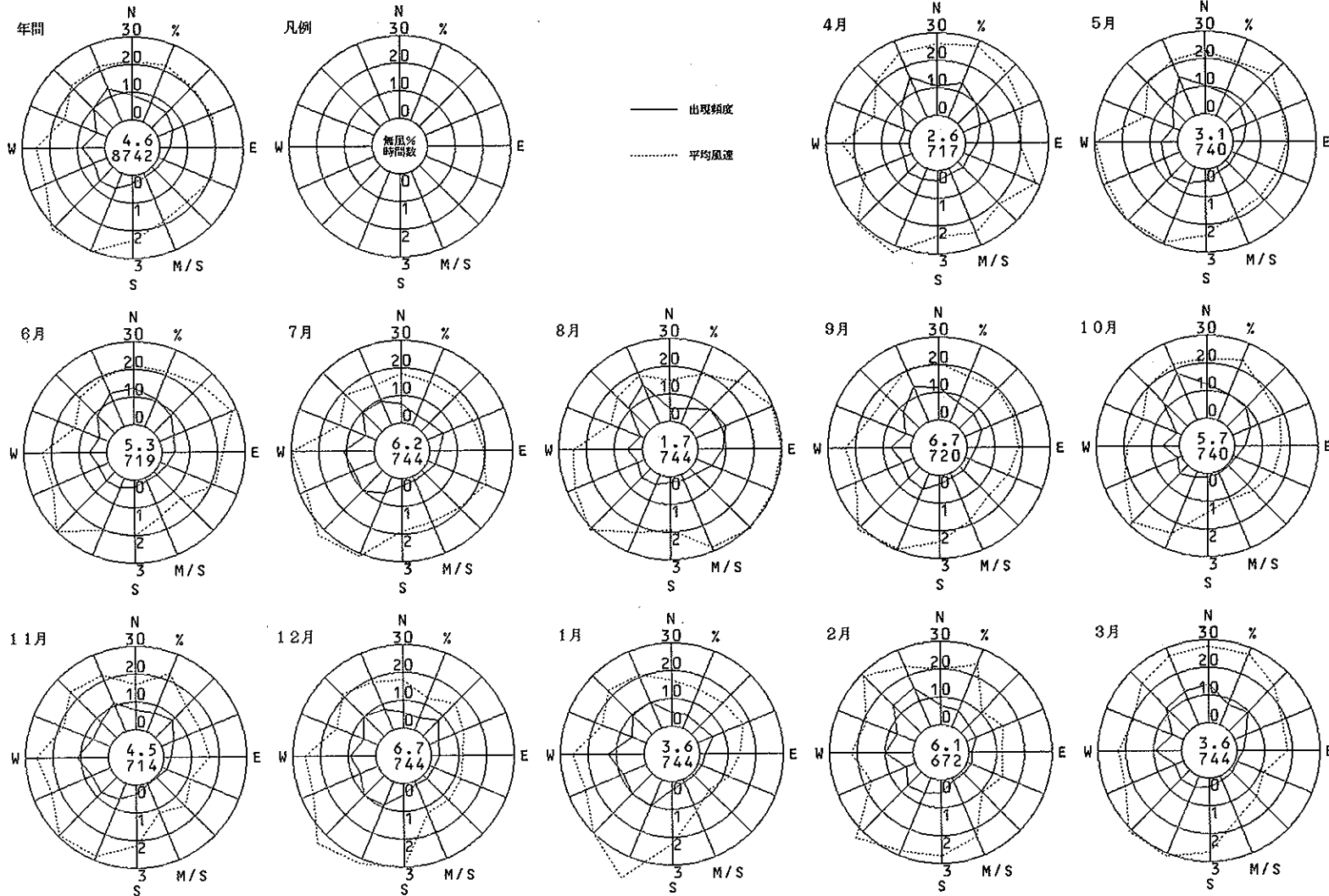

岬町役場 (岬町)

風高風速計高さ 10 m

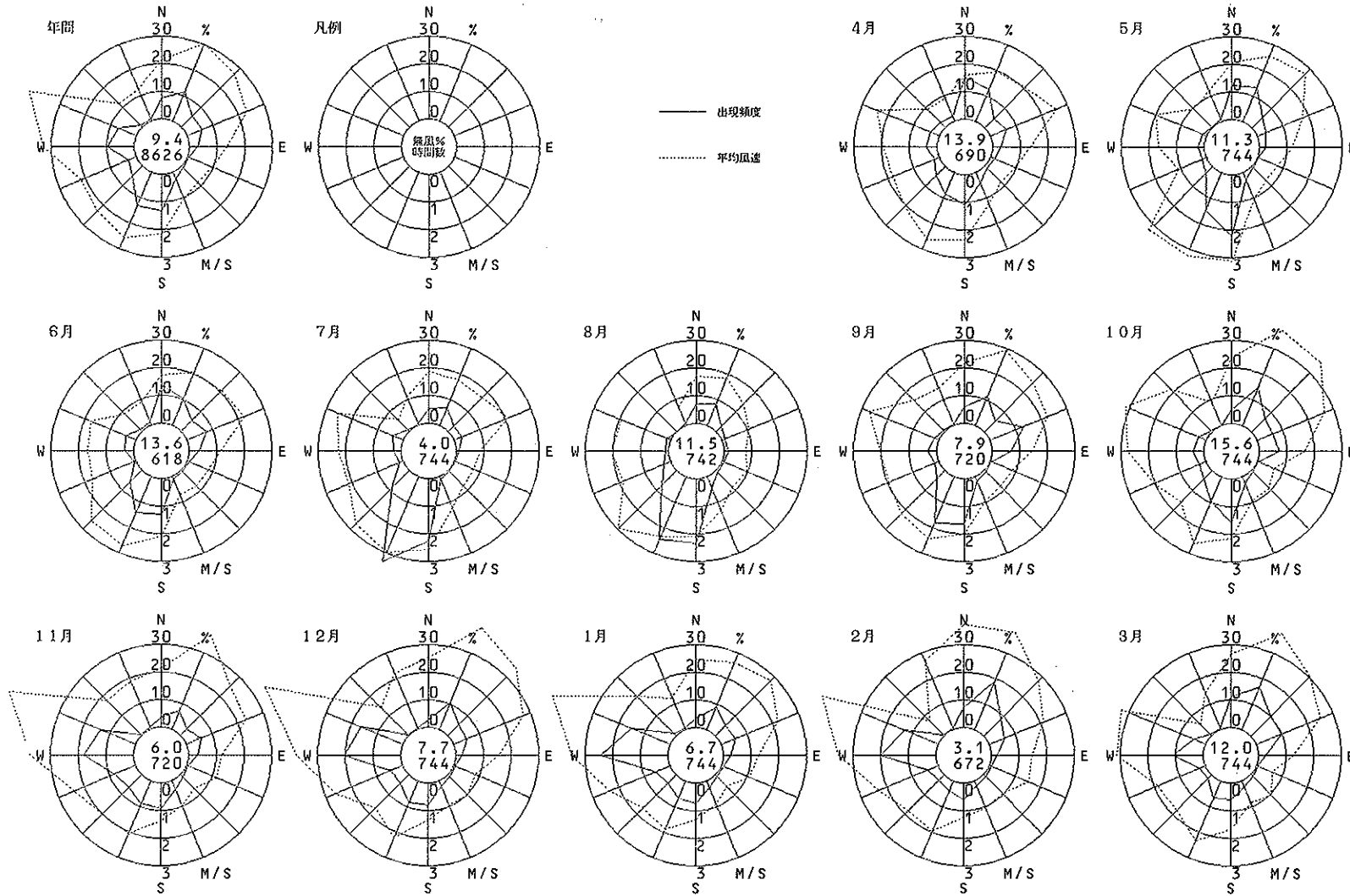



豊中市役所 (豊中市)

風向風速計高さ 37.9 m

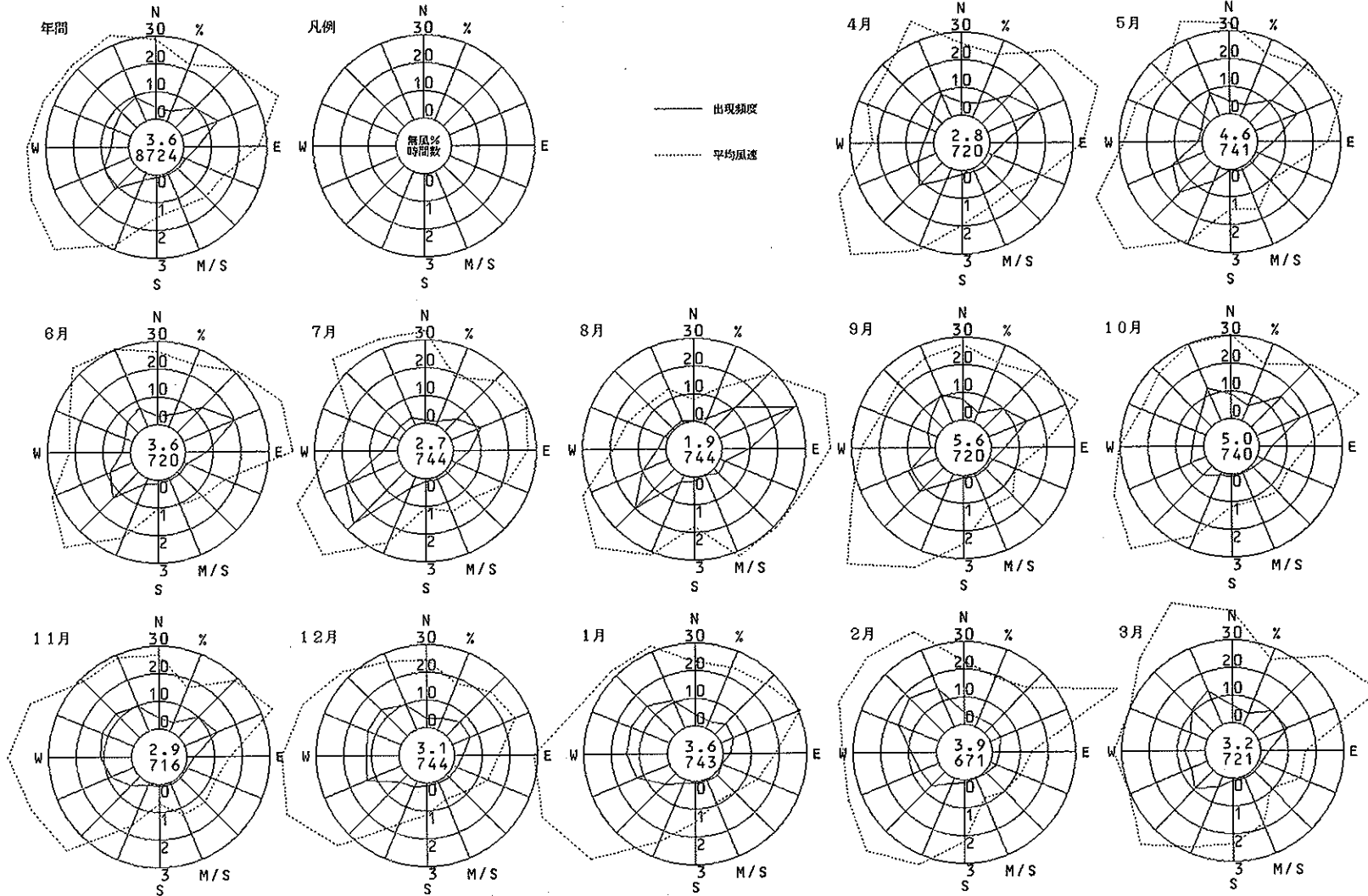

千 里 ( 豊中市 )

風向風速計高さ 10.5 m

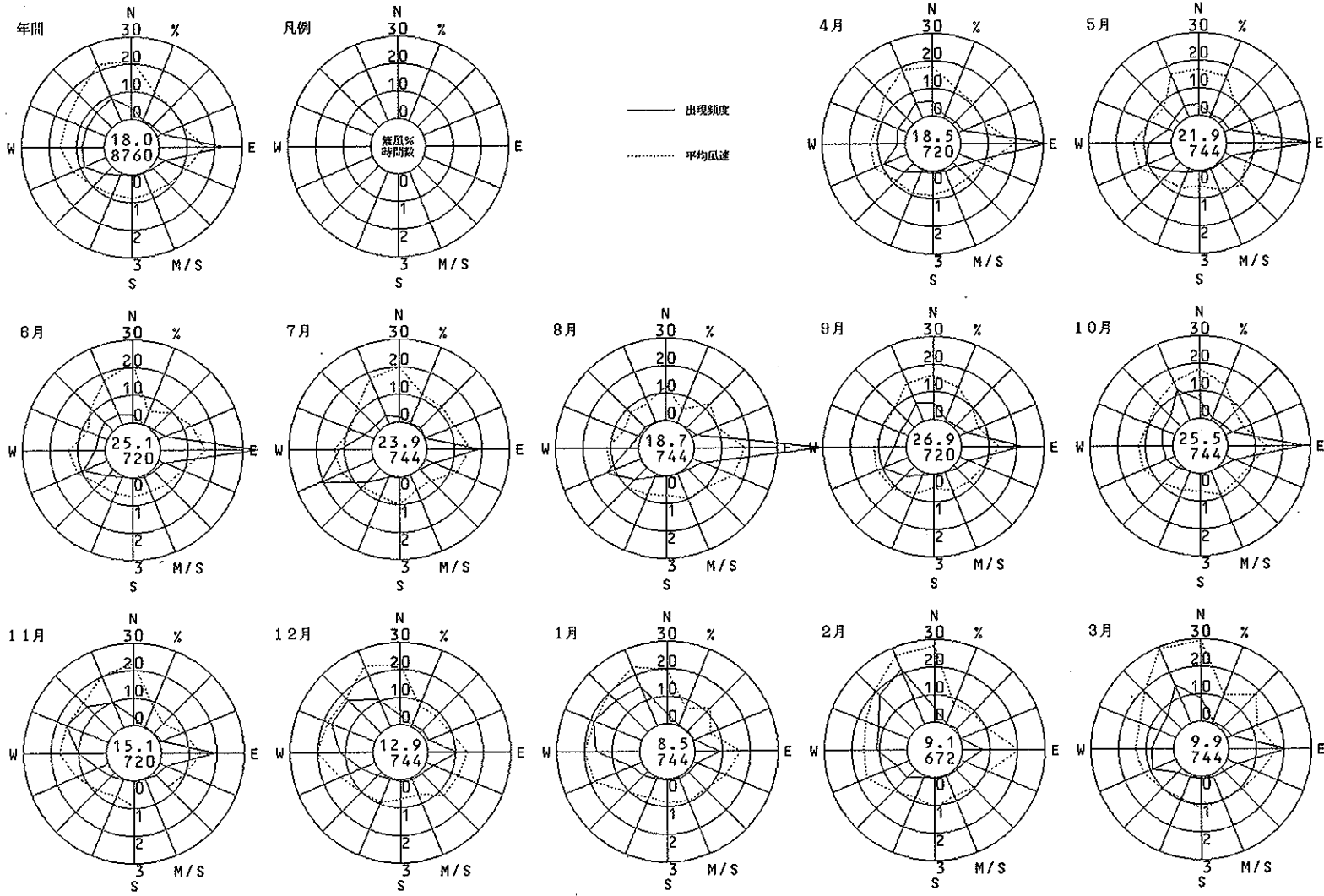

泉 町 (吹田市)

風向風速計高さ 8 m

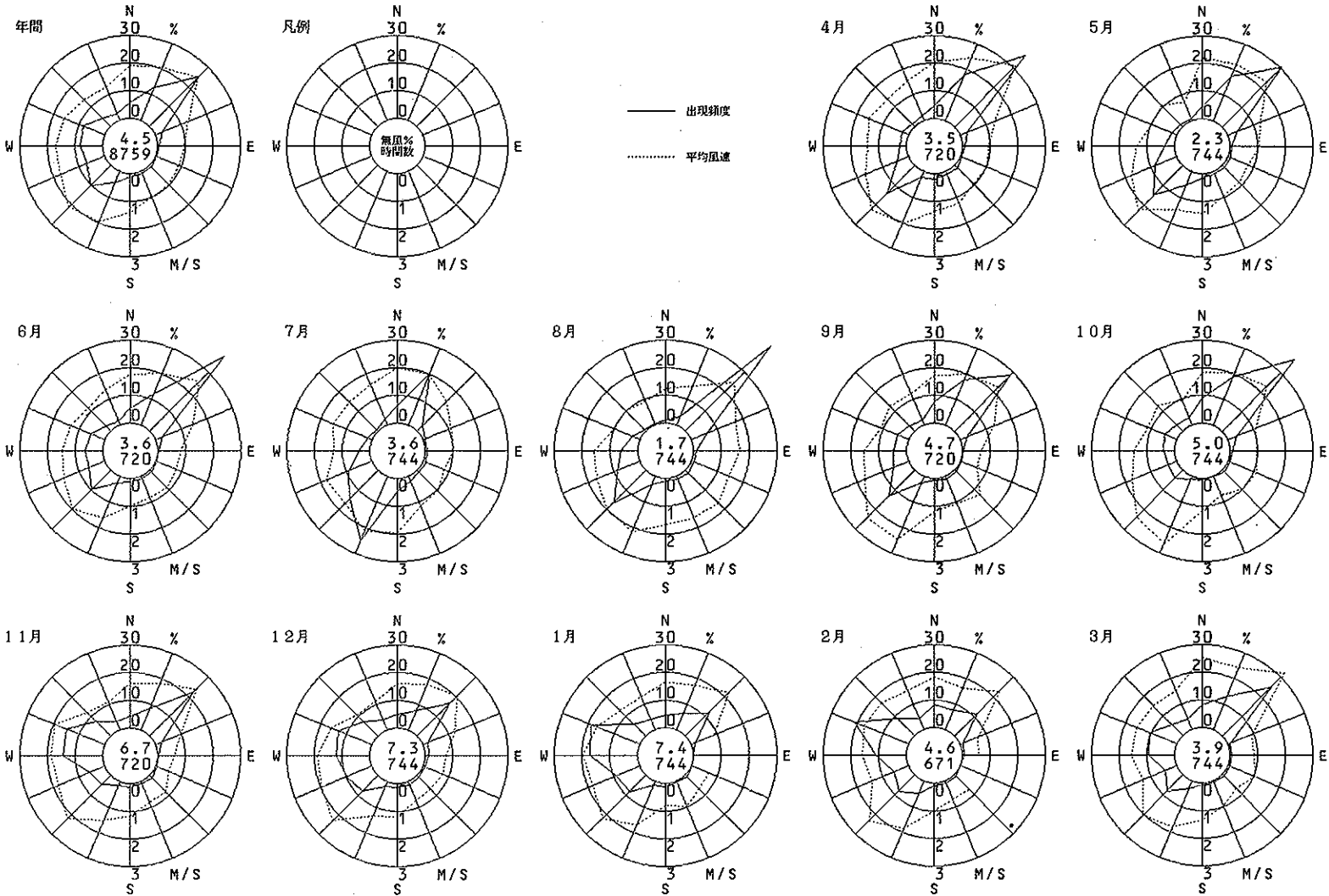

淀川工業高校 (守口市)

風向風速計高さ 10.4 m

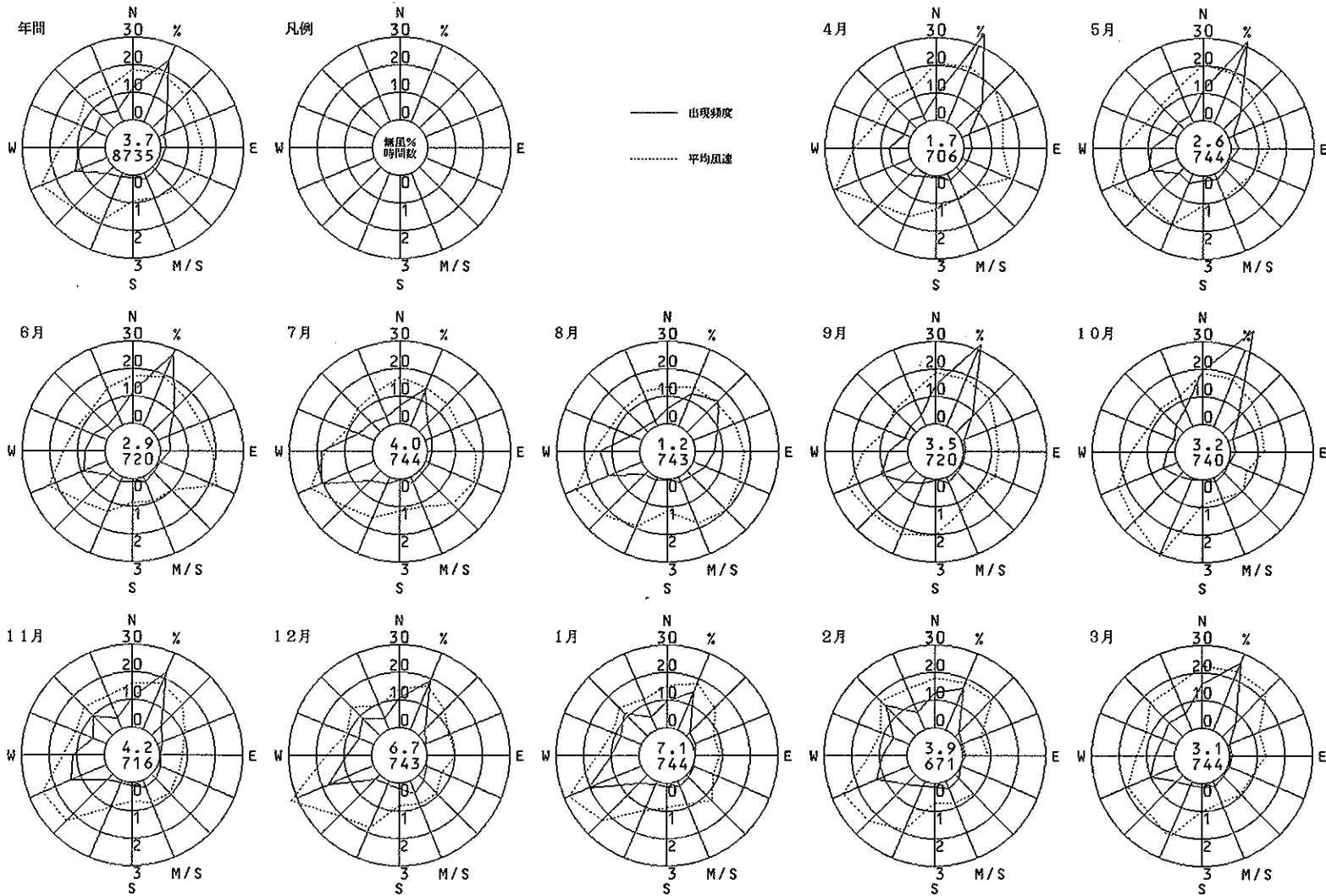

八尾市立病院 (八尾市)

風向風速計高さ 8.9 m

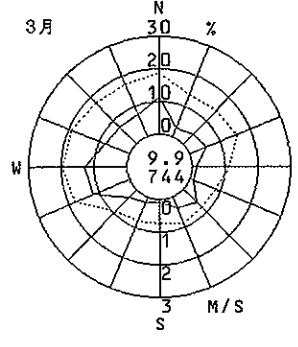
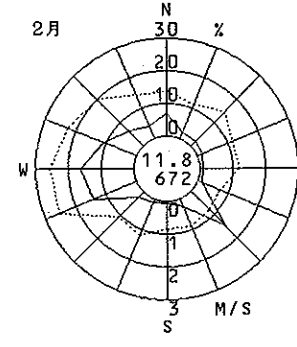
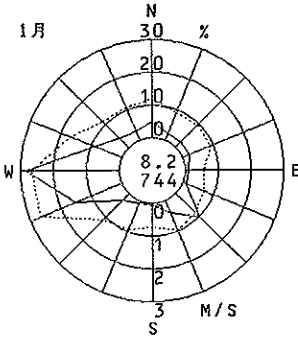
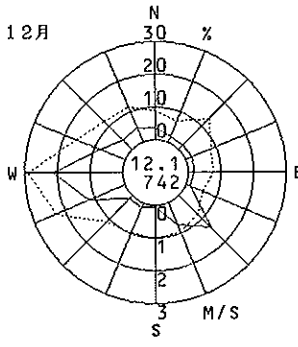
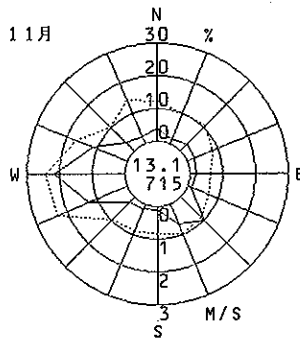
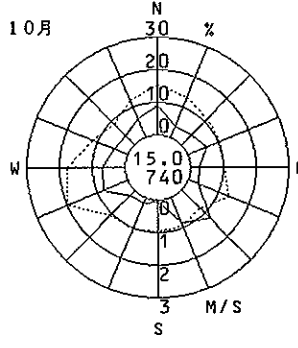
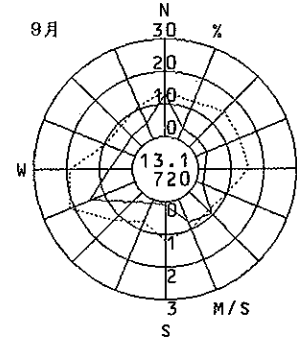
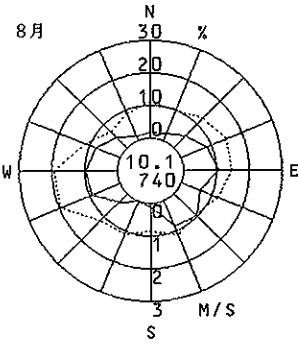
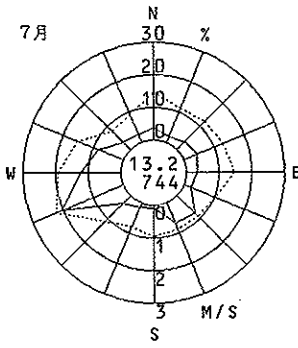
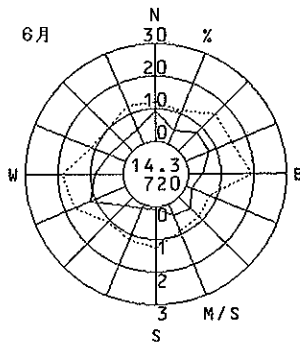
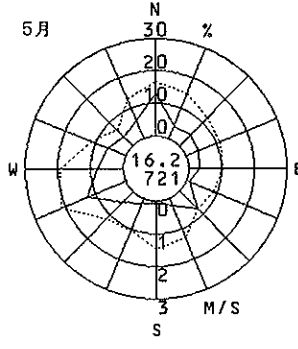
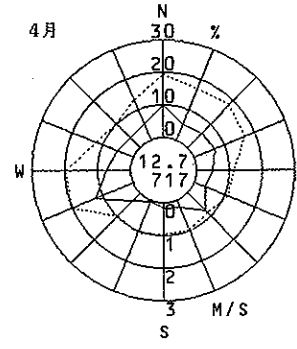
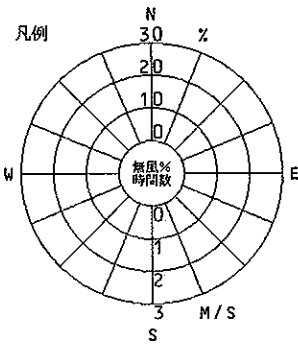
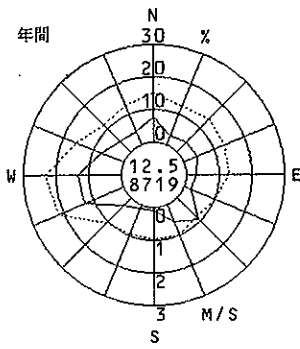

松原市役所 (松原市)

風向風速計高さ 14.8 m

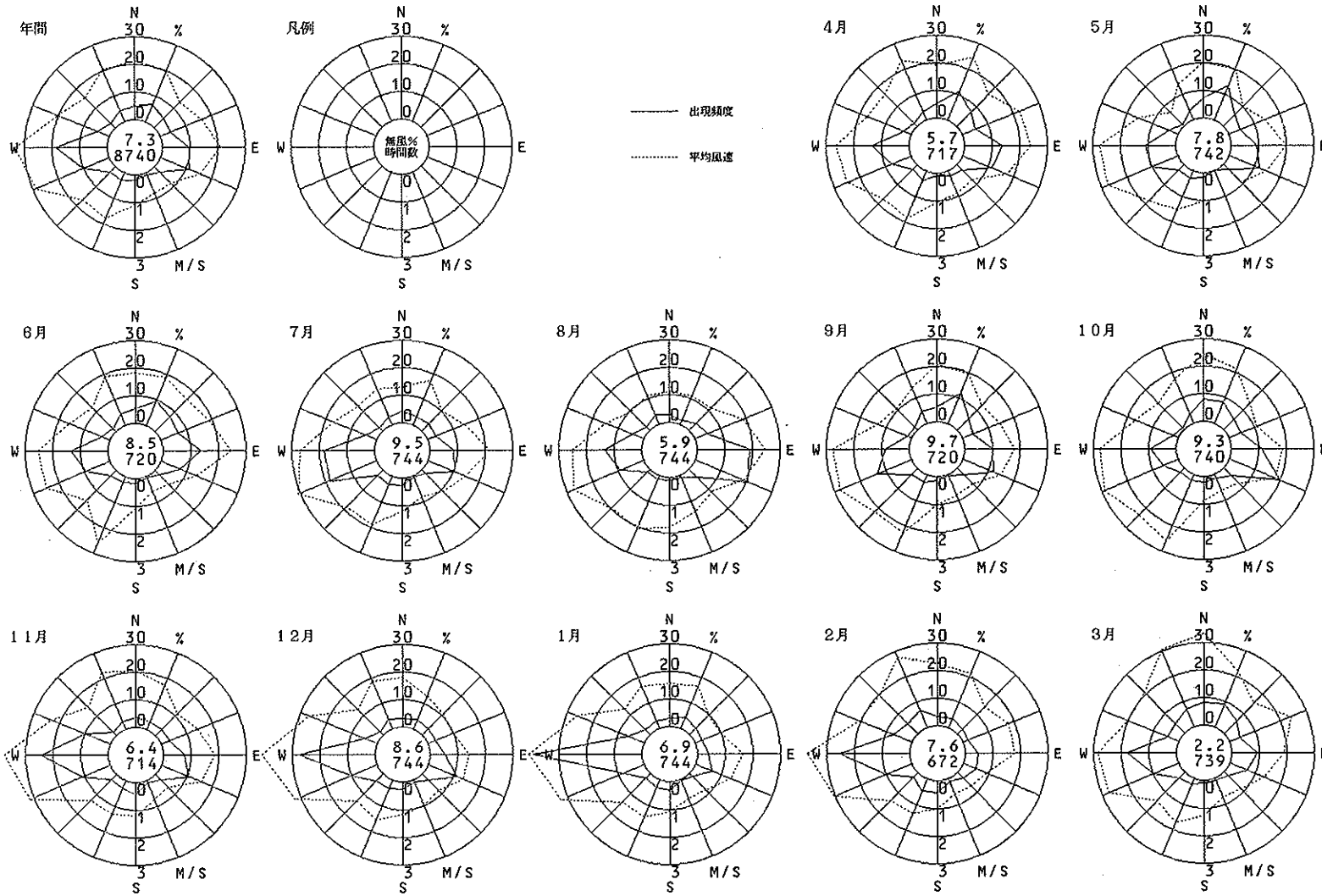

摂津市役所 (摂津市)

風向風速計高さ 13.1 m

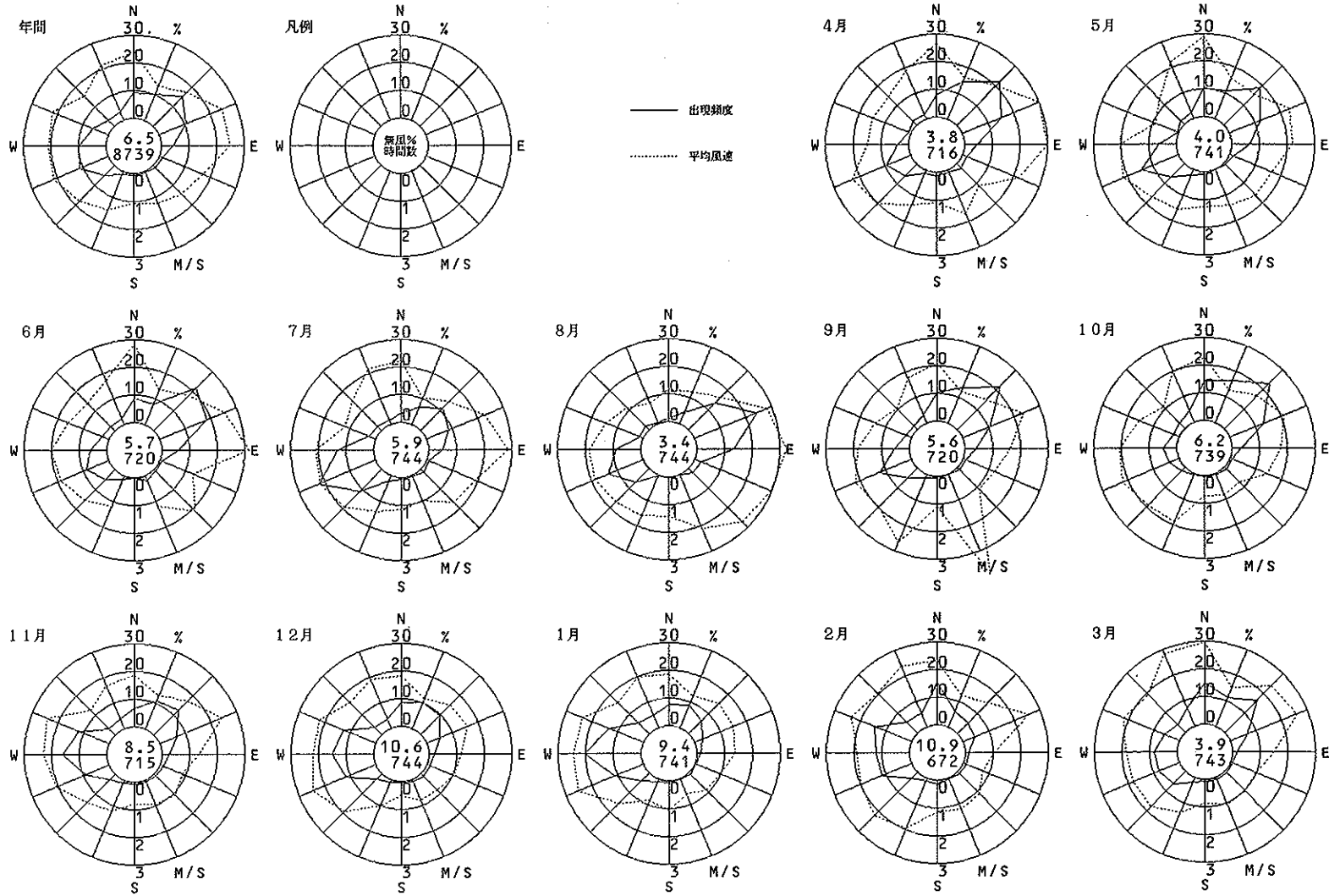

東大阪市公害監視センター（東大阪市）

風向風速計高さ 15 m

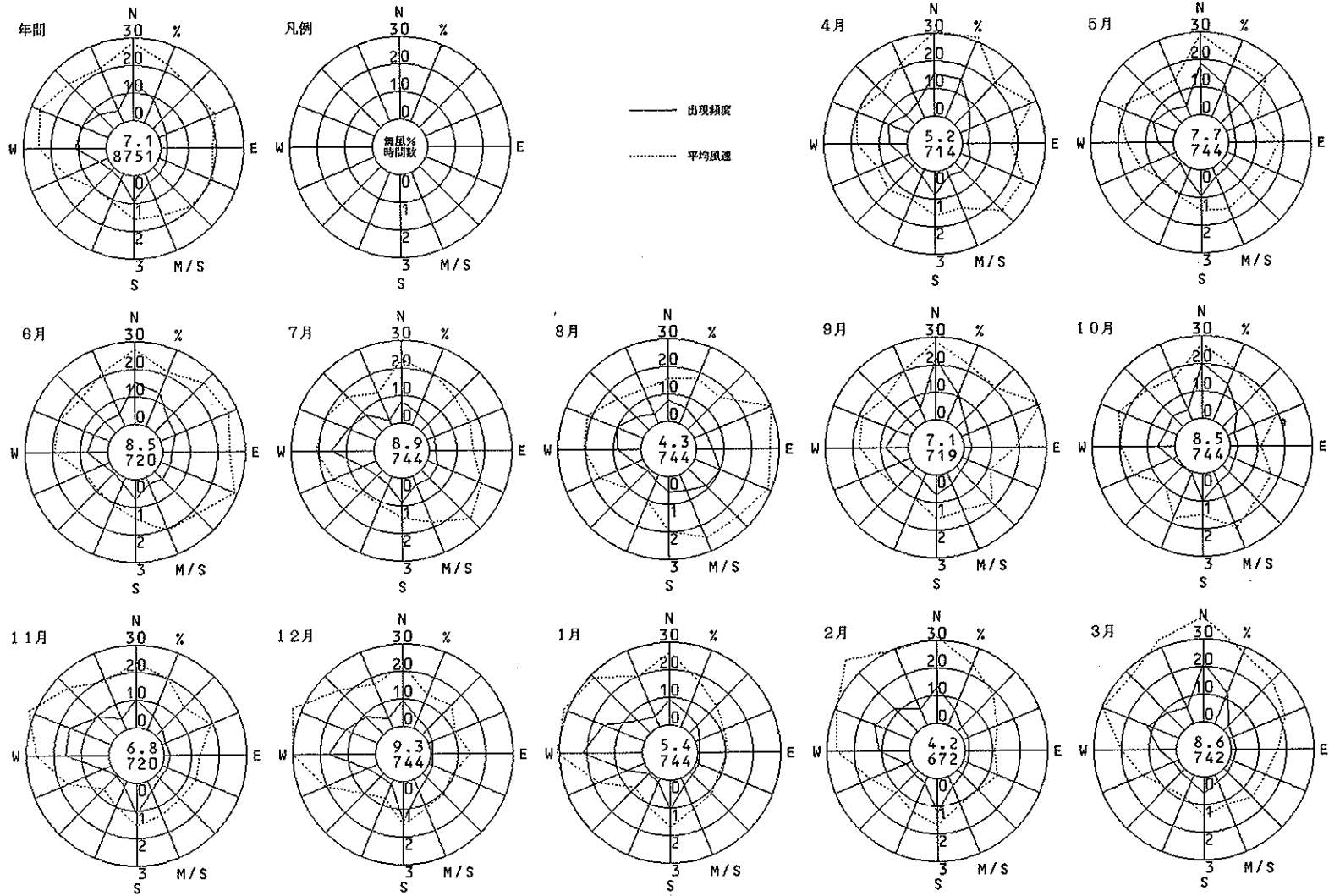



泉南府民センター（岸和田市）

風向風速計高さ 28.0 m

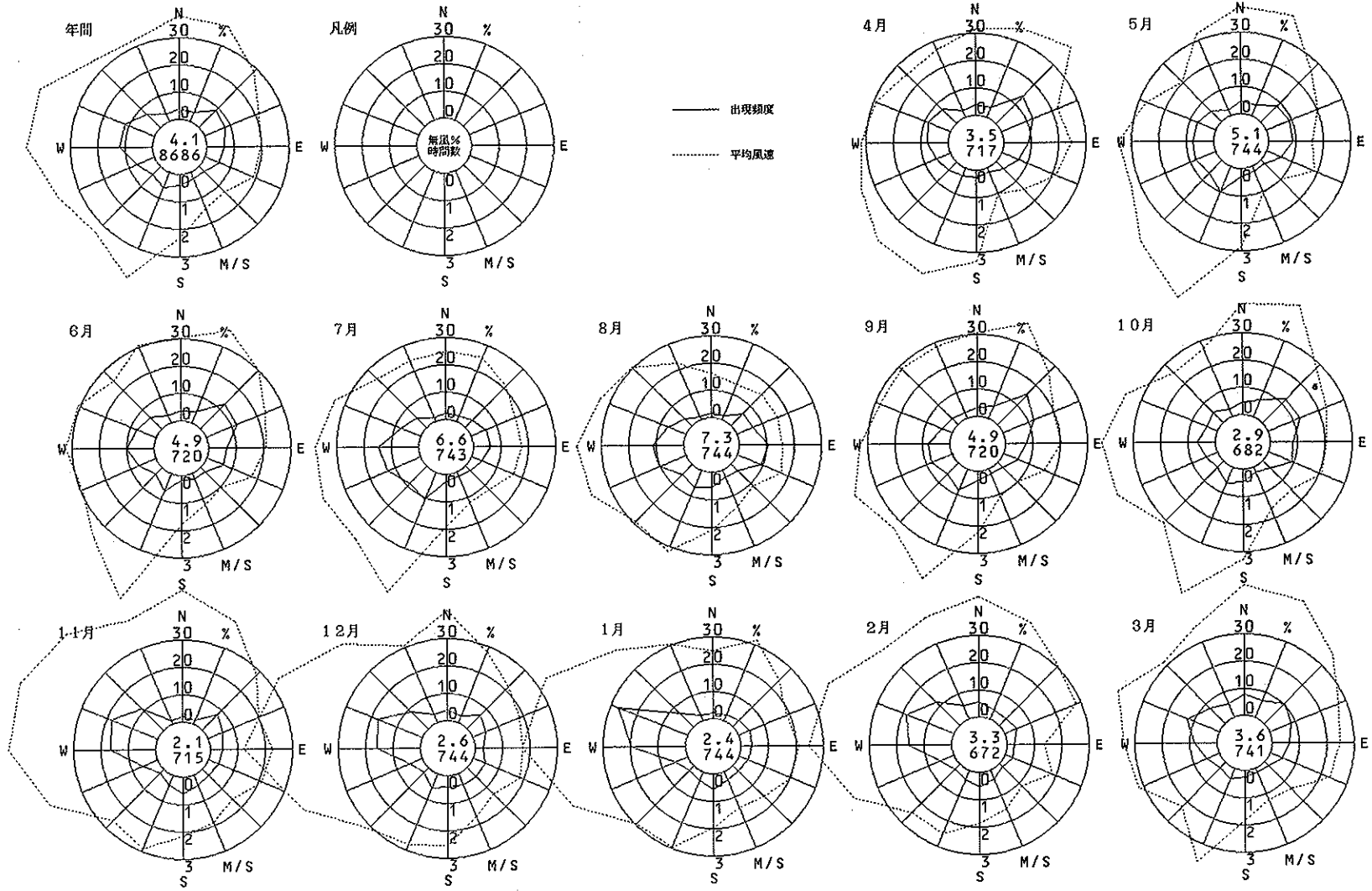

# 高槻市役所 (高槻市)

風向風速計高さ 11.2 m

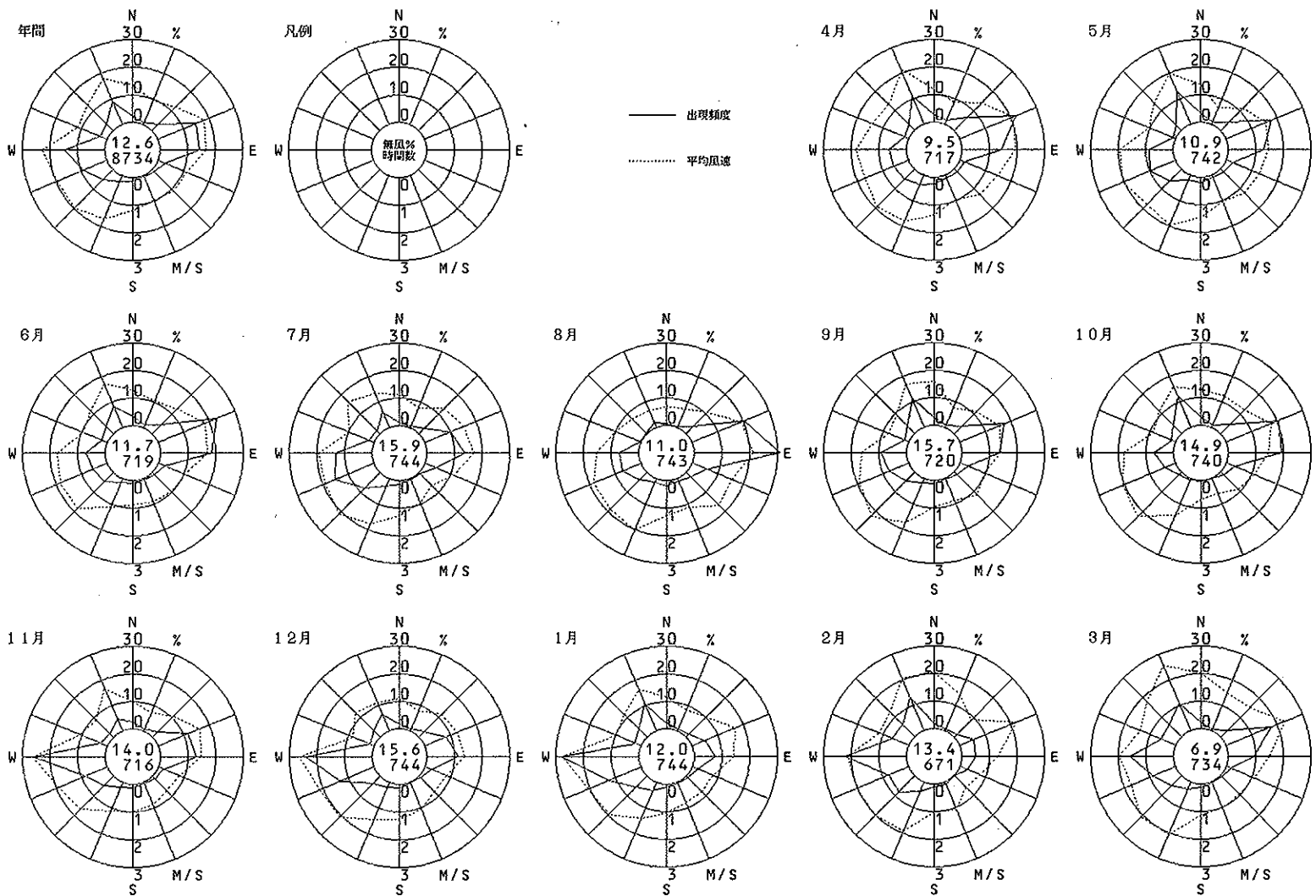

長野小学校 (河内長野市)

風向風速計高さ 18.1 m

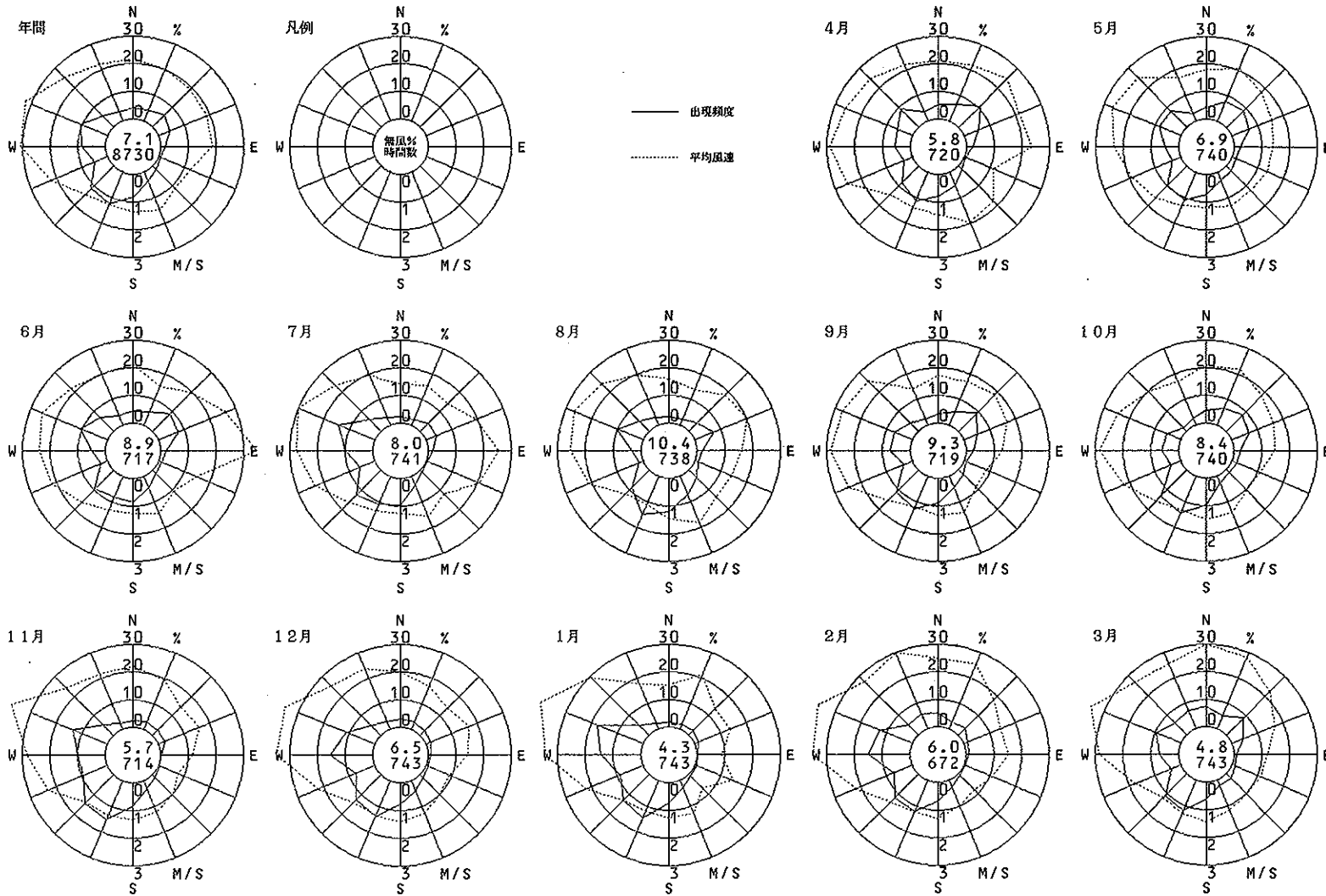

国府小学校 (和泉市)

風向風速計高さ 17.9 m

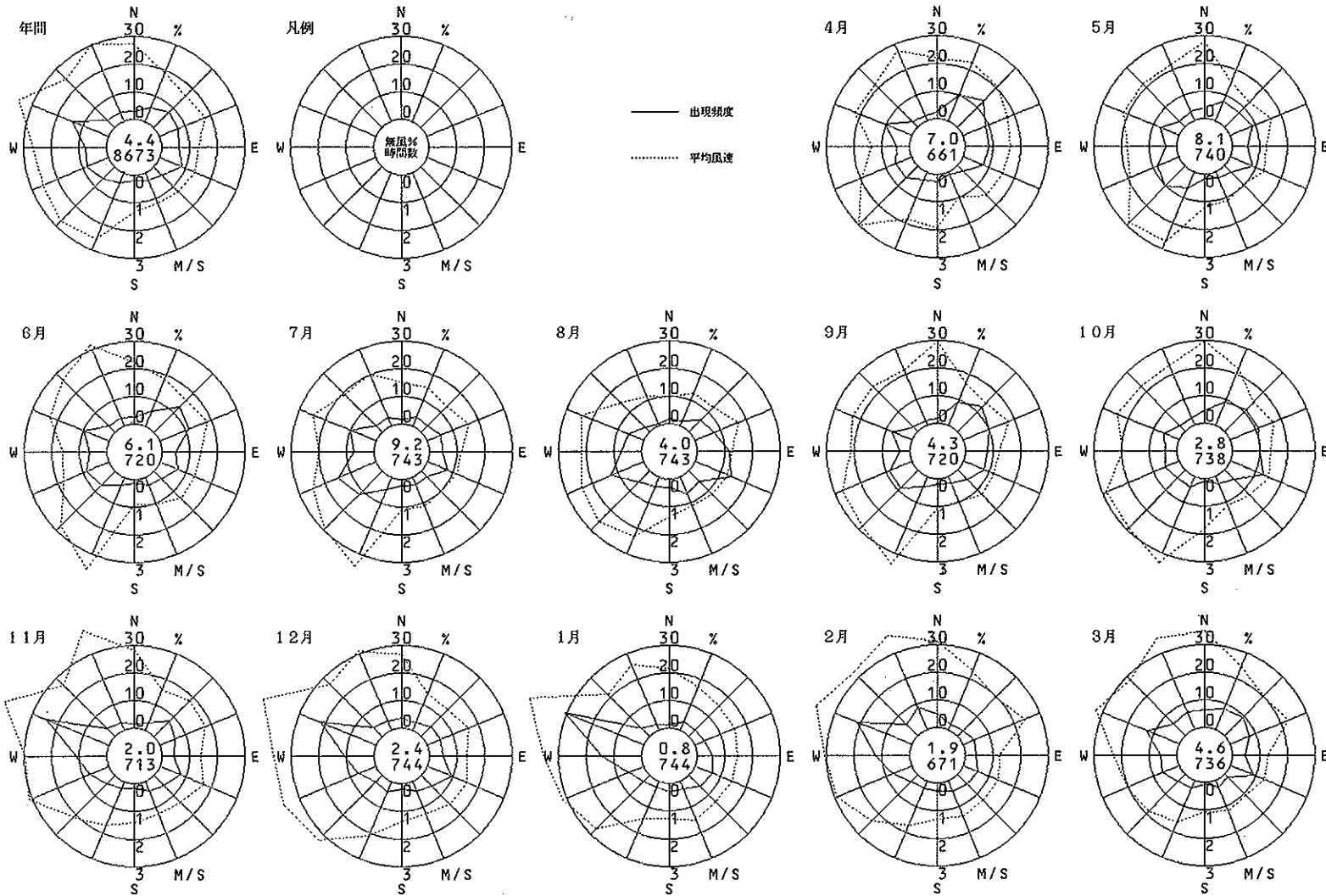

藤井寺市役所 (藤井寺市)

風向風速計高さ 21.9 m

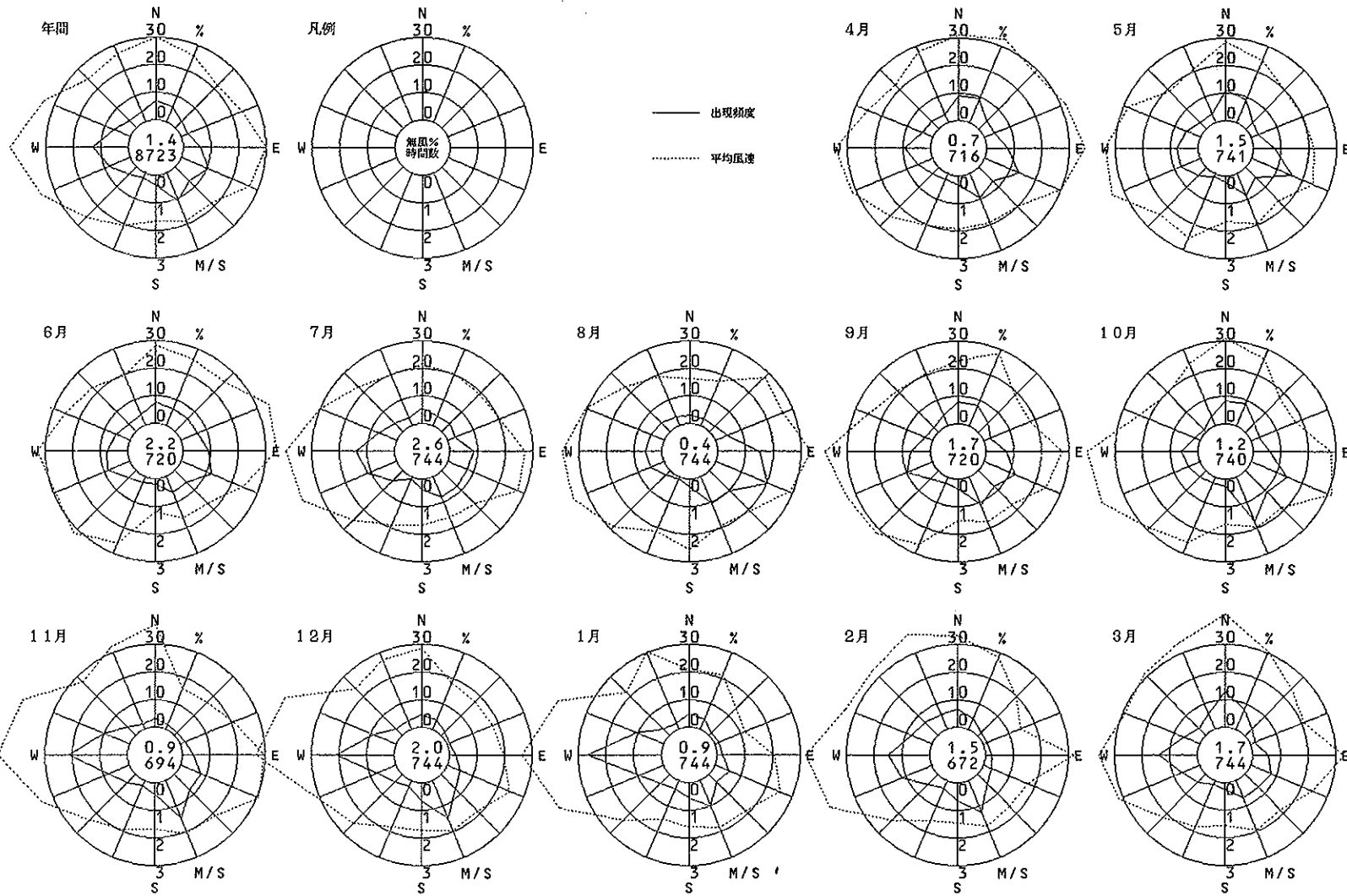

泉南市役所 (泉南市)

風向風速計高さ 15.7 m

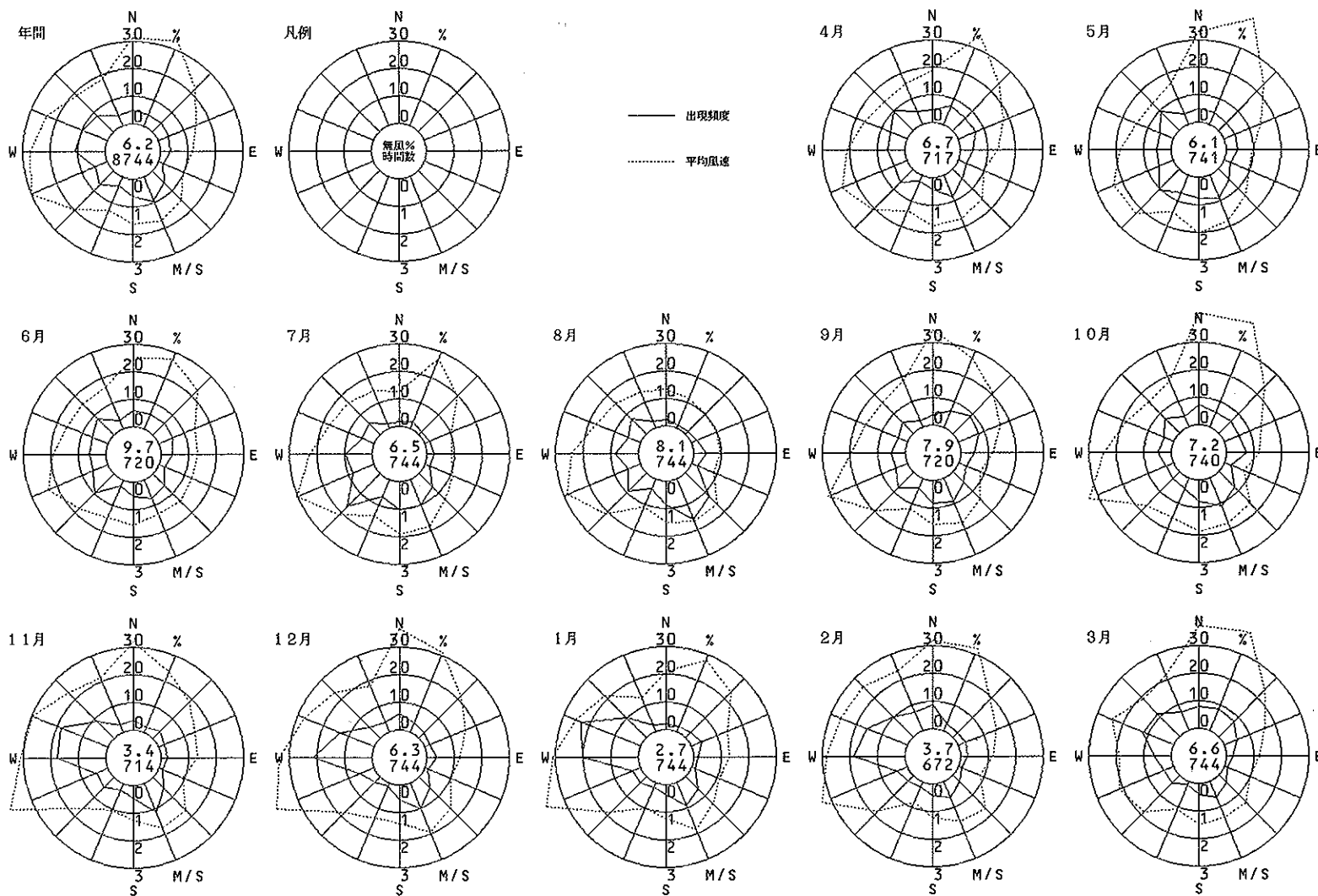

新日本製鉄一〇 ( 堺市 )

風向風速計高さ 64.7 m

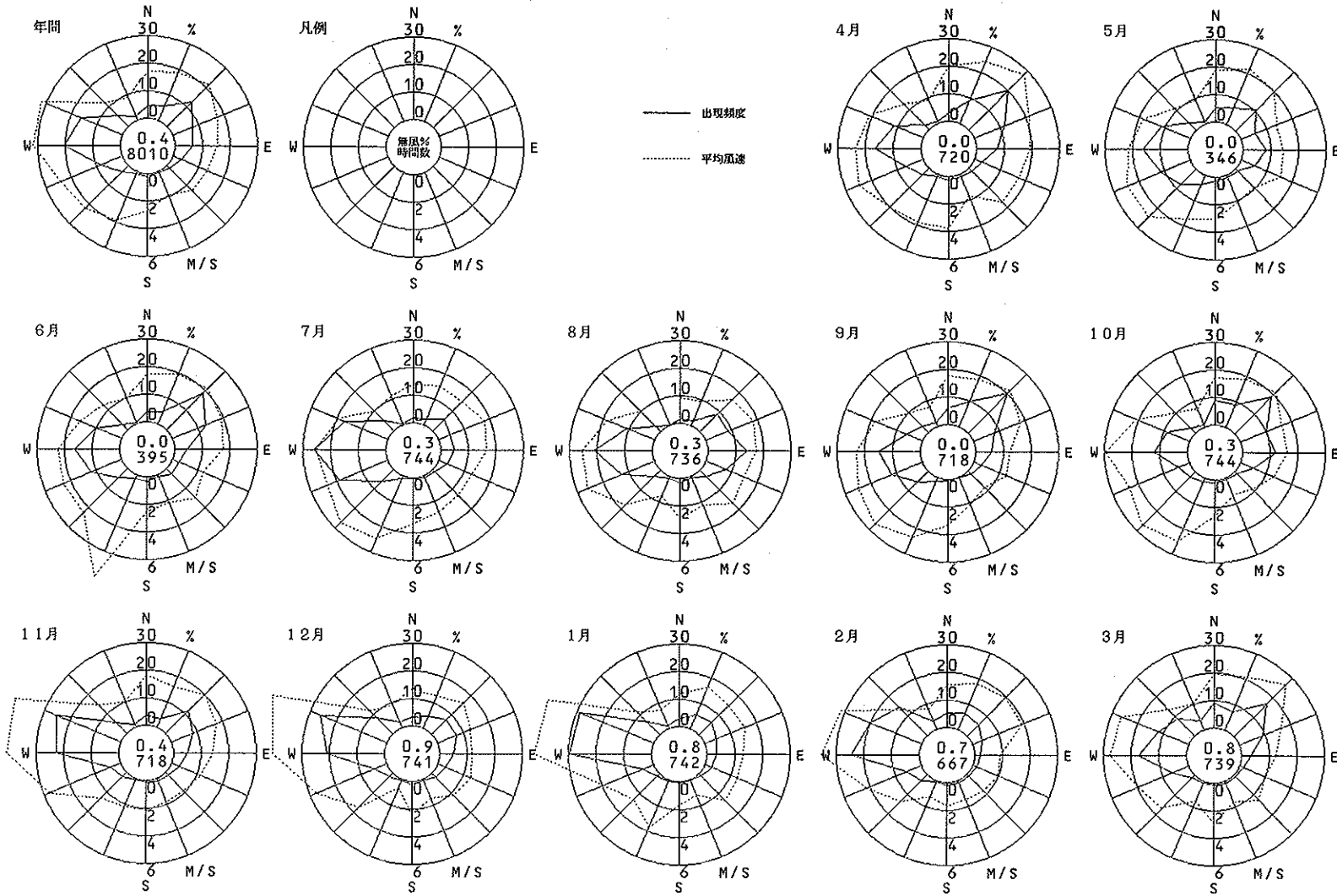

新日本製鉄-1 (堺市)

風向風速計高さ 96.7 m

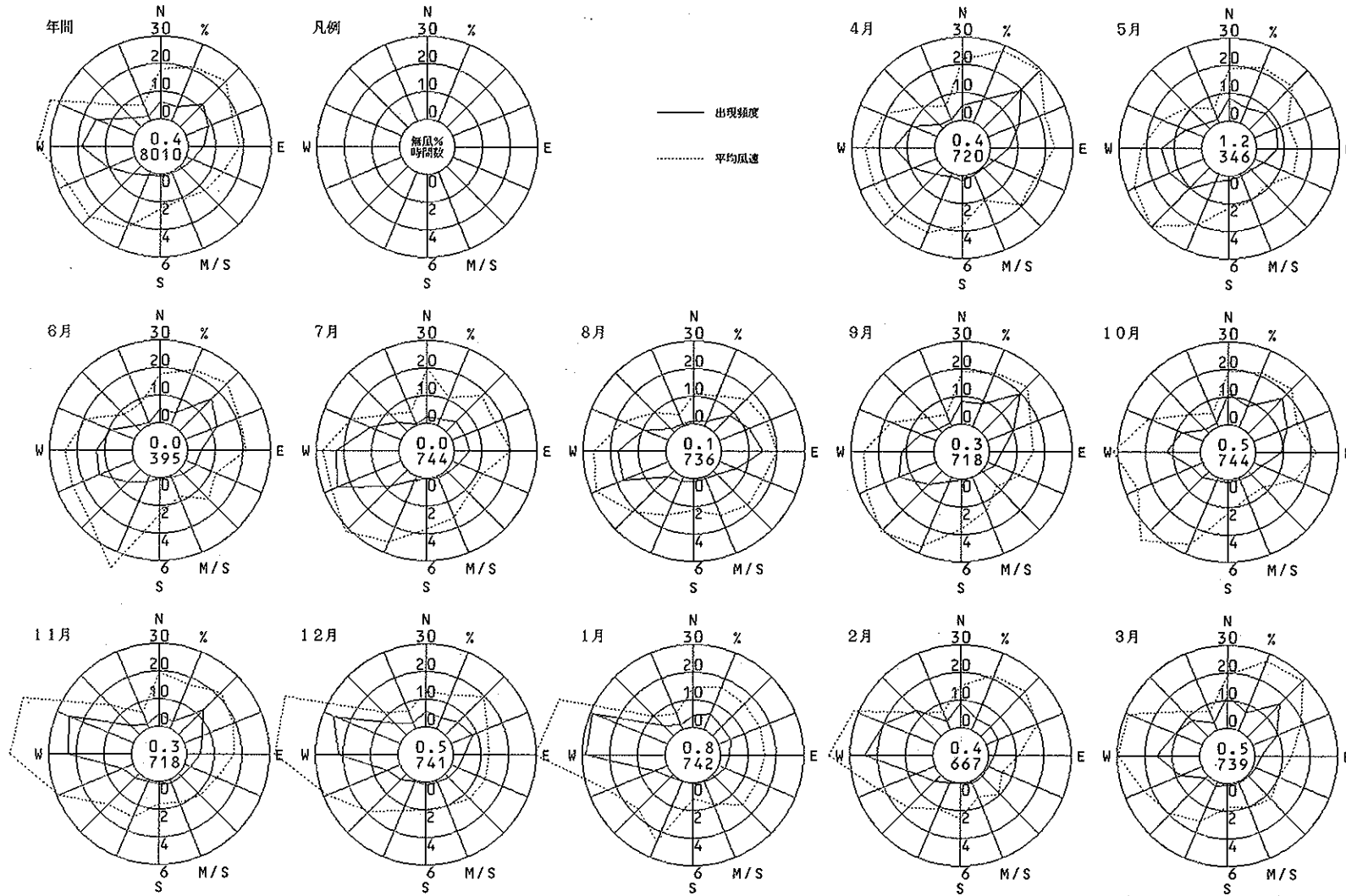



新日本製鉄-2 (堺市)

風向風速計高さ 96.7 m

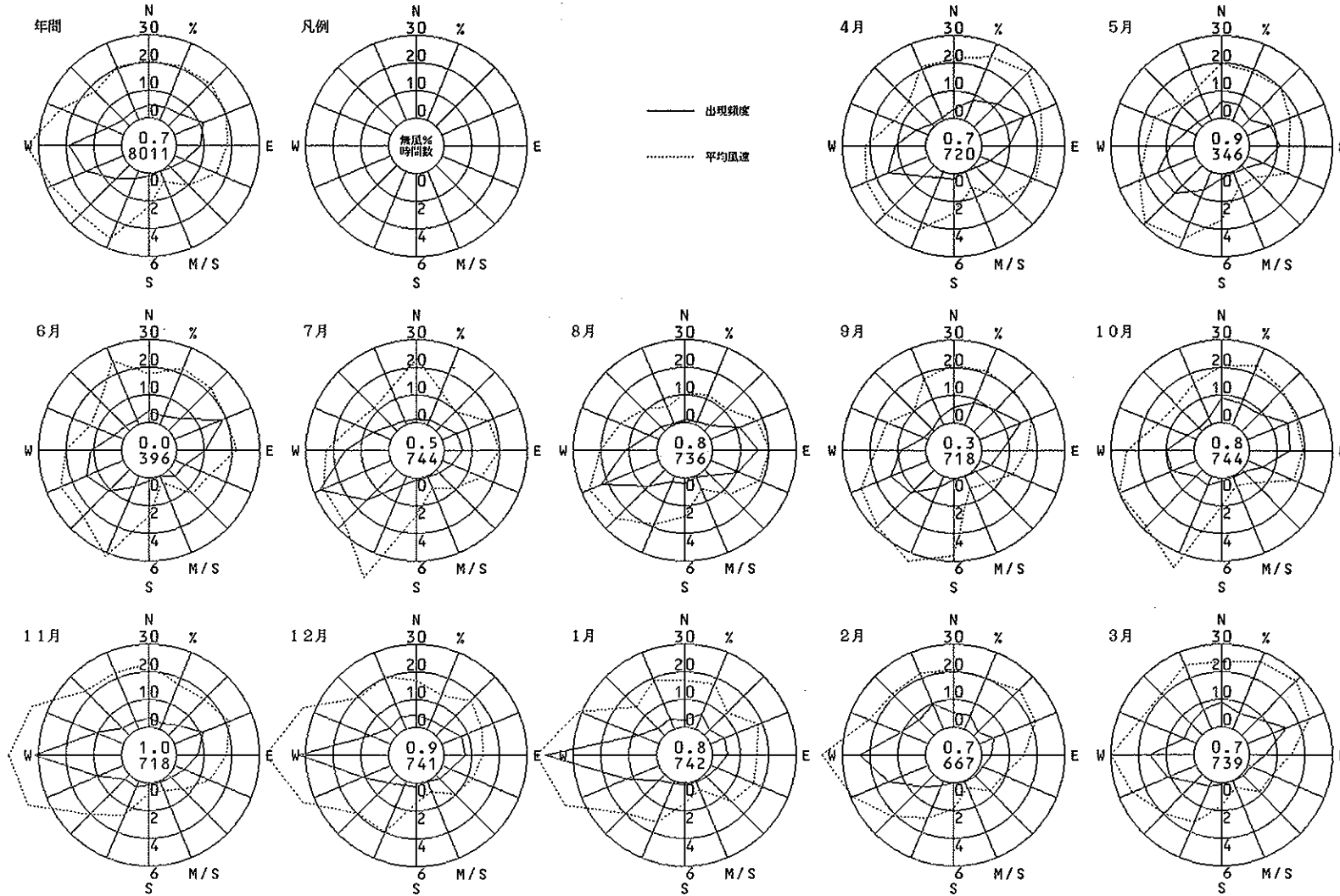

新日本製鉄 - 3 ( 堺市 )

風向風速計高さ 141.8 m

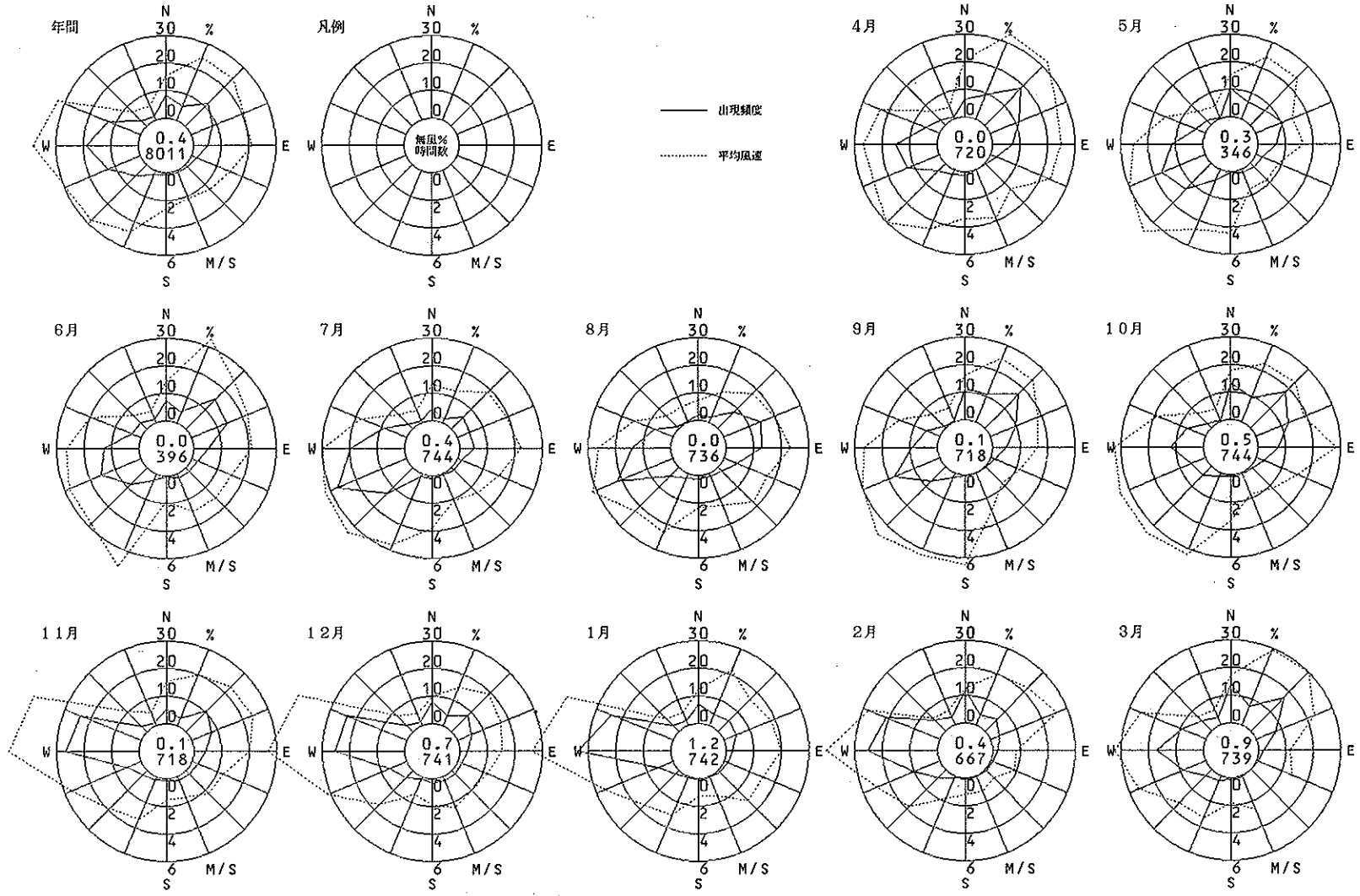

新日本製鉄-4 (堺市)

風向風速計高さ 161.5 m

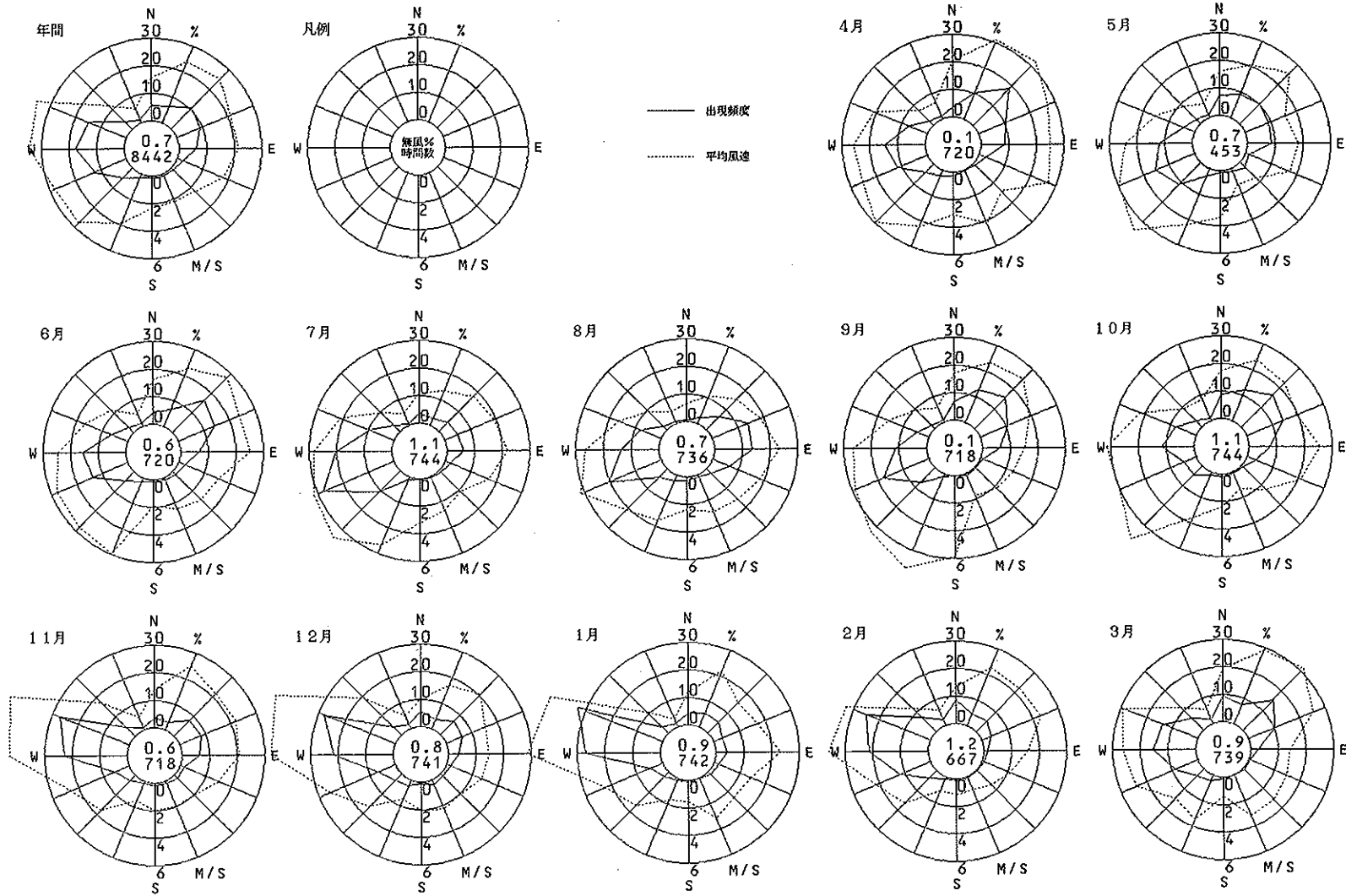

気 温

( 単位 : °C )

| 市(区)町村     | 測定局        | 項目   | 昭和60年<br>4月 | 5月   | 6月   | 7月   | 8月   | 9月   | 10月  | 11月  | 12月  | 昭和61年<br>1月 | 2月   | 3月   |
|------------|------------|------|-------------|------|------|------|------|------|------|------|------|-------------|------|------|
| 大阪市<br>東成区 | 国設大阪(センター) | 月平均値 | 15.6        | 20.2 | 22.5 | 27.6 | 29.3 | 25.8 | 19.3 | 12.9 | 6.6  | 4.3         | 4.0  | 8.6  |
|            |            | 最高値  | 25.5        | 28.8 | 30.0 | 36.2 | 36.3 | 34.9 | 30.0 | 23.4 | 15.3 | 11.9        | 11.3 | 19.0 |
|            |            | 最低値  | 4.2         | 12.6 | 16.3 | 20.5 | 23.5 | 18.4 | 11.0 | 3.1  | -0.4 | -1.6        | -1.7 | -0.5 |
| 堺市         | 府立大学       | 月平均値 | 14.6        | 19.3 | 22.1 | 27.2 | 28.5 | 24.9 | 18.2 | 12.2 | 6.0  | 3.6         | 3.3  | 7.9  |
|            |            | 最高値  | 24.9        | 27.1 | 30.7 | 36.3 | 37.0 | 34.6 | 30.9 | 22.9 | 14.8 | 11.2        | 10.0 | 18.1 |
|            |            | 最低値  | 2.1         | 10.7 | 14.1 | 19.1 | 20.4 | 16.9 | 8.9  | 1.8  | -1.7 | -3.6        | -3.8 | -1.3 |
| 泉大津市       | 泉大津保健所     | 月平均値 | 15.5        | 19.8 | 22.2 | 27.5 | 28.5 | 25.4 | 19.3 | 13.1 | 6.9  | 4.3         | 4.1  | 8.4  |
|            |            | 最高値  | 26.4        | 26.7 | 30.1 | 35.1 | 34.2 | 32.3 | 30.3 | 23.3 | 14.9 | 10.8        | 11.4 | 17.8 |
|            |            | 最低値  | 3.4         | 12.7 | 16.6 | 20.9 | 21.4 | 18.5 | 10.6 | 3.7  | -0.7 | -1.8        | -2.2 | 0.1  |
| 守口市        | 守口保健所      | 月平均値 | 15.7        | 20.4 | 22.7 | 27.9 | 29.6 | 25.4 | 19.2 | 12.7 | 6.3  | 3.9         | 3.8  | 8.4  |
|            |            | 最高値  | 26.0        | 28.9 | 30.2 | 35.8 | 36.3 | 34.9 | 30.1 | 23.7 | 15.9 | 12.1        | 10.8 | 19.0 |
|            |            | 最低値  | 4.0         | 13.5 | 16.7 | 20.9 | 23.5 | 17.5 | 10.9 | 2.5  | -1.5 | -2.4        | -2.3 | -1.3 |
| 枚方市        | 王仁公園       | 月平均値 | 13.8        | 18.8 | 21.1 | 26.2 | 28.1 | 23.4 | 16.7 | 10.4 | 4.3  | 1.8         | 1.5  | 6.7  |
|            |            | 最高値  | 26.1        | 28.5 | 30.4 | 36.0 | 36.0 | 34.8 | 28.3 | 21.7 | 14.2 | 10.8        | 10.0 | 18.4 |
|            |            | 最低値  | 0.6         | 10.5 | 13.7 | 18.1 | 20.1 | 15.1 | 7.8  | -0.3 | -3.2 | -5.4        | -4.9 | -3.2 |
| 八尾市        | 八尾保健所      | 月平均値 | 15.8        | 20.6 | 23.0 | 28.1 | 30.0 | 26.2 | 19.1 | 12.7 | 6.4  | 3.9         | 3.7  | 8.5  |
|            |            | 最高値  | 26.4        | 30.1 | 31.4 | 38.7 | 39.0 | 35.7 | 30.3 | 23.5 | 15.0 | 11.4        | 10.4 | 18.3 |
|            |            | 最低値  | 4.2         | 13.2 | 16.7 | 20.1 | 23.2 | 18.4 | 10.5 | 3.3  | -0.6 | -2.1        | -1.7 | 0.1  |
| 寝屋川市       | 寝屋川市役所     | 月平均値 | 15.3        | 20.0 | 22.3 | 27.4 | 29.0 | 24.9 | 18.5 | 12.1 | 6.0  | 3.5         | 3.2  | 8.0  |
|            |            | 最高値  | 26.2        | 29.7 | 30.2 | 36.6 | 36.4 | 35.7 | 29.7 | 23.0 | 15.2 | 11.7        | 10.1 | 18.1 |
|            |            | 最低値  | 4.5         | 12.9 | 15.8 | 19.9 | 22.7 | 16.6 | 10.0 | 2.6  | -0.9 | -2.3        | -2.3 | -0.6 |

気 温

( 単位 : °C )

| 市(区)町村 | 測 定 局    | 項 目  | 昭和60年<br>4 月 | 5 月  | 6 月  | 7 月  | 8 月  | 9 月  | 10月  | 11月  | 12月  | 昭和61年<br>1 月 | 2 月  | 3 月  |
|--------|----------|------|--------------|------|------|------|------|------|------|------|------|--------------|------|------|
| 東大阪市   | 東大阪市東支所  | 月平均値 | 15.9         | 20.5 | 22.7 | 28.0 | 29.9 | 25.6 | 19.2 | 12.7 | 6.1  | 3.7          | 3.3  | 8.2  |
|        |          | 最高値  | 26.2         | 30.0 | 30.5 | 36.7 | 36.9 | 36.1 | 30.4 | 23.1 | 15.4 | 12.0         | 10.5 | 18.0 |
|        |          | 最低値  | 3.7          | 12.4 | 15.9 | 19.9 | 23.2 | 17.6 | 10.2 | 2.3  | -1.2 | -2.3         | -2.0 | -0.2 |
| 池田市    | 池田市立南畑会館 | 月平均値 | 14.8         | 19.4 | 22.1 | 27.3 | 29.0 | 24.9 | 18.4 | 12.0 | 5.9  | 3.2          | 2.9  | 7.9  |
|        |          | 最高値  | 25.4         | 28.5 | 29.9 | 36.4 | 36.2 | 35.0 | 27.6 | 22.4 | 15.7 | 12.2         | 10.5 | 18.0 |
|        |          | 最低値  | 2.1          | 10.6 | 14.8 | 19.8 | 23.5 | 16.9 | 9.8  | 2.5  | -1.7 | -2.5         | -3.0 | -1.1 |
| 貝塚市    | 貝塚市消防署   | 月平均値 | 14.3         | 19.1 | 21.5 | 27.0 | 27.6 | 24.7 | 18.4 | 12.5 | 6.4  | 3.6          | 3.2  | 7.5  |
|        |          | 最高値  | 23.8         | 25.6 | 29.7 | 34.2 | 33.1 | 32.3 | 29.4 | 22.0 | 17.4 | 9.1          | 9.0  | 18.2 |
|        |          | 最低値  | 3.1          | 12.0 | 15.4 | 19.9 | 19.8 | 17.2 | 9.6  | 3.9  | -0.8 | -2.4         | -2.4 | 0.4  |
| 富田林市   | 富田林市役所   | 月平均値 | 14.1         | 18.8 | 21.4 | 26.7 | 27.6 | 24.0 | 17.5 | 11.3 | 5.3  | 2.7          | 2.3  | 7.1  |
|        |          | 最高値  | 24.3         | 26.6 | 30.8 | 34.7 | 35.7 | 33.7 | 30.1 | 21.4 | 13.9 | 10.0         | 9.4  | 17.4 |
|        |          | 最低値  | 1.0          | 10.5 | 13.6 | 18.3 | 18.6 | 15.0 | 7.8  | 2.4  | -2.4 | -3.9         | -3.8 | -1.4 |
| 藤井寺市   | 藤井寺市役所   | 月平均値 | 15.2         | 20.0 | 22.5 | 27.7 | 29.2 | 25.2 | 18.5 | 12.1 | 5.7  | 3.3          | 3.0  | 8.0  |
|        |          | 最高値  | 25.6         | 28.8 | 31.2 | 36.3 | 36.5 | 35.2 | 30.4 | 22.5 | 13.9 | 11.1         | 10.0 | 17.8 |
|        |          | 最低値  | 3.3          | 11.7 | 14.8 | 19.6 | 21.8 | 17.4 | 10.1 | 2.0  | -1.8 | -3.4         | -3.3 | -1.2 |
| 泉南市    | 泉南市役所    | 月平均値 | 14.4         | 19.4 | 22.0 | 27.7 | 28.2 | 25.2 | 18.7 | 12.8 | 6.4  | 3.6          | 3.4  | 7.6  |
|        |          | 最高値  | 23.8         | 26.2 | 29.1 | 35.1 | 34.2 | 33.7 | 29.4 | 22.2 | 17.3 | 10.3         | 10.0 | 18.6 |
|        |          | 最低値  | 3.4          | 12.3 | 15.6 | 20.3 | 20.9 | 17.8 | 10.4 | 3.7  | 0.1  | -2.3         | -2.7 | 0.6  |

湿度

( 単位 : % )

| 市(区)町村     | 測定局        | 項目   | 昭和60年<br>4月 | 5月 | 6月 | 7月 | 8月  | 9月  | 10月 | 11月 | 12月 | 昭和61年<br>1月 | 2月 | 3月  |    |
|------------|------------|------|-------------|----|----|----|-----|-----|-----|-----|-----|-------------|----|-----|----|
| 大阪市<br>東成区 | 国設大阪(センター) | 月平均値 | 57          | 66 | 74 | 74 | 68  | 72  | 65  | 62  | 61  | 54          | 58 | 61  |    |
|            |            | 最高値  | 93          | 95 | 99 | 95 | 97  | 98  | 97  | 97  | 97  | 94          | 93 | 94  | 95 |
|            |            | 最低値  | 14          | 16 | 29 | 40 | 25  | 34  | 33  | 29  | 29  | 32          | 30 | 27  | 13 |
| 堺市         | 府立大学       | 月平均値 | 68          | 74 | 80 | 80 | 75  | 79  | 74  | 73  | 71  | 62          | 64 | 68  |    |
|            |            | 最高値  | 98          | 99 | 99 | 99 | 98  | 99  | 99  | 98  | 98  | 98          | 96 | 96  | 97 |
|            |            | 最低値  | 19          | 21 | 26 | 39 | 34  | 34  | 31  | 31  | 31  | 37          | 26 | 17  | 20 |
| 泉大津市       | 泉大津保健所     | 月平均値 | 70          | 75 | 83 | 79 | 82  | 83  | 75  | 75  | 64  | 58          | 59 | 65  |    |
|            |            | 最高値  | 96          | 95 | 96 | 98 | 100 | 100 | 100 | 100 | 100 | 94          | 93 | 92  | 93 |
|            |            | 最低値  | 18          | 29 | 30 | 37 | 42  | 39  | 37  | 33  | 33  | 42          | 38 | 20  | 34 |
| 守口市        | 守口保健所      | 月平均値 | 61          | 65 | 72 | 73 | 73  | 76  | 70  | 71  | 67  | 59          | 61 | 65  |    |
|            |            | 最高値  | 94          | 94 | 94 | 92 | 98  | 98  | 97  | 100 | 95  | 94          | 93 | 99  |    |
|            |            | 最低値  | 11          | 13 | 21 | 32 | 27  | 38  | 35  | 36  | 36  | 36          | 34 | 33  | 26 |
| 枚方市        | 王仁公園       | 月平均値 | 63          | 65 | 71 | 70 | 66  | 72  | 70  | 70  | 69  | 64          | 67 | 66  |    |
|            |            | 最高値  | 88          | 89 | 89 | 87 | 89  | 89  | 93  | 94  | 92  | 94          | 93 | 93  |    |
|            |            | 最低値  | 23          | 23 | 26 | 37 | 33  | 34  | 34  | 34  | 36  | 38          | 35 | 32  | 26 |
| 八尾市        | 八尾保健所      | 月平均値 | 60          | 65 | 73 | 74 | 66  | 71  | 67  | 68  | 67  | 58          | 60 | 64  |    |
|            |            | 最高値  | 95          | 97 | 98 | 98 | 92  | 98  | 96  | 95  | 96  | 96          | 95 | 94  | 96 |
|            |            | 最低値  | 10          | 16 | 21 | 34 | 24  | 34  | 29  | 30  | 30  | 31          | 29 | 24  | 8  |
| 寝屋川市       | 寝屋川市役所     | 月平均値 | 61          | 64 | 72 | 71 | 66  | 72  | 67  | 69  | 67  | 59          | 63 | 65  |    |
|            |            | 最高値  | 99          | 99 | 99 | 99 | 95  | 99  | 99  | 99  | 99  | 100         | 99 | 100 | 99 |
|            |            | 最低値  | 12          | 12 | 20 | 29 | 25  | 28  | 27  | 26  | 26  | 25          | 24 | 21  | 11 |

湿度

( 単位 : % )

| 市(区)町村 | 測定局      | 項目   | 昭和60年<br>4月 | 5月  | 6月     | 7月  | 8月  | 9月     | 10月 | 11月 | 12月 | 昭和61年<br>1月 | 2月  | 3月  |     |
|--------|----------|------|-------------|-----|--------|-----|-----|--------|-----|-----|-----|-------------|-----|-----|-----|
| 東大阪市   | 東大阪市東支所  | 月平均値 | 62          | 68  | 76     | 77  | 75  | 79     | 71  | 70  | 68  | 60          | 63  | 65  |     |
|        |          | 最高値  | 97          | 97  | 99     | 100 | 100 | 100    | 99  | 98  | 96  | 96          | 96  | 95  |     |
|        |          | 最低値  | 15          | 21  | 29     | 39  | 37  | 39     | 35  | 31  | 41  | 38          | 34  | 24  |     |
| 池田市    | 池田市立南畑会館 | 月平均値 | 63          | 66  | ( 75 ) | 73  | 67  | 74     | 68  | 68  | 67  | 59          | 64  | 67  |     |
|        |          | 最高値  | 94          | 98  | ( 96 ) | 96  | 91  | 95     | 95  | 97  | 98  | 96          | 98  | 97  |     |
|        |          | 最低値  | 15          | 19  | ( 23 ) | 37  | 35  | 34     | 32  | 30  | 26  | 24          | 25  | 21  |     |
| 貝塚市    | 貝塚市消防署   | 月平均値 | 67          | 71  | 79     | 75  | 74  | 76     | 70  | 70  | 69  | 62          | 64  | 70  |     |
|        |          | 最高値  | 100         | 100 | 100    | 100 | 97  | 99     | 100 | 100 | 100 | 99          | 100 | 100 |     |
|        |          | 最低値  | 12          | 27  | 27     | 44  | 31  | 38     | 28  | 31  | 38  | 29          | 6   | 17  |     |
| 富田林市   | 富田林市役所   | 月平均値 | 65          | 69  | 76     | 73  | 71  | 77     | 73  | 75  | 73  | 67          | 68  | 70  |     |
|        |          | 最高値  | 99          | 99  | 99     | 99  | 97  | 99     | 99  | 99  | 99  | 99          | 99  | 100 | 100 |
|        |          | 最低値  | 13          | 23  | 26     | 35  | 29  | 34     | 26  | 33  | 36  | 28          | 18  | 19  |     |
| 藤井寺市   | 藤井寺市役所   | 月平均値 | 75          | 79  | ( 81 ) | -   | -   | ( 76 ) | 69  | 70  | 70  | 64          | 66  | 66  |     |
|        |          | 最高値  | 98          | 98  | ( 97 ) | -   | -   | ( 97 ) | 98  | 96  | 97  | 97          | 99  | 98  |     |
|        |          | 最低値  | 42          | 41  | ( 49 ) | -   | -   | ( 35 ) | 33  | 35  | 42  | 38          | 31  | 23  |     |
| 泉南市    | 泉南市役所    | 月平均値 | 69          | 72  | 79     | 76  | 76  | 76     | 69  | 67  | 66  | 61          | 61  | 69  |     |
|        |          | 最高値  | 99          | 99  | 100    | 100 | 98  | 100    | 97  | 97  | 96  | 96          | 96  | 97  |     |
|        |          | 最低値  | 23          | 31  | 33     | 44  | 39  | 41     | 35  | 40  | 41  | 38          | 30  | 29  |     |

日 射 量

( 単位 : MJ/m<sup>2</sup>・hr )

| 市(区)町村      | 測 定 局          | 年 月 時 刻     | 1-4   | 5           | 6    | 7    | 8    | 9    | 10   | 11   | 12   | 13   | 14   | 15   | 16   | 17   | 18   | 19   | 20-24 |
|-------------|----------------|-------------|-------|-------------|------|------|------|------|------|------|------|------|------|------|------|------|------|------|-------|
| 大阪市<br>東成区  | 国設大阪(セン<br>ター) | 昭和 60 年 4 月 | —     | 0.00        | 0.10 | 0.52 | 1.04 | 1.49 | 1.85 | 2.03 | 2.01 | 1.99 | 1.75 | 1.38 | 0.93 | 0.43 | 0.06 | 0.00 | —     |
|             |                | 5 月         | —     | 0.01        | 0.21 | 0.62 | 1.06 | 1.49 | 1.78 | 1.92 | 1.89 | 1.83 | 1.64 | 1.38 | 0.99 | 0.50 | 0.14 | 0.01 | —     |
|             |                | 6 月         | —     | 0.03        | 0.22 | 0.51 | 0.82 | 1.07 | 1.35 | 1.52 | 1.61 | 1.55 | 1.34 | 1.16 | 0.87 | 0.47 | 0.19 | 0.01 | —     |
|             |                | 7 月         | —     | 0.01        | 0.19 | 0.58 | 1.04 | 1.46 | 1.66 | 1.81 | 1.91 | 1.90 | 1.72 | 1.40 | 1.04 | 0.57 | 0.21 | 0.01 | —     |
|             |                | 8 月         | —     | 0.00        | 0.12 | 0.66 | 1.27 | 1.75 | 1.96 | 1.91 | 1.87 | 1.72 | 1.64 | 1.27 | 0.96 | 0.57 | 0.12 | 0.00 | —     |
|             |                | 9 月         | —     | —           | 0.05 | 0.33 | 0.75 | 1.04 | 1.33 | 1.54 | 1.72 | 1.50 | 1.26 | 1.00 | 0.62 | 0.23 | 0.02 | —    | —     |
|             |                | 10 月        | —     | —           | 0.01 | 0.23 | 0.75 | 1.12 | 1.44 | 1.54 | 1.53 | 1.41 | 1.07 | 0.76 | 0.37 | 0.05 | 0.00 | —    | —     |
|             |                | 11 月        | —     | —           | 0.00 | 0.09 | 0.42 | 0.77 | 1.09 | 1.20 | 1.15 | 1.04 | 0.88 | 0.55 | 0.19 | 0.01 | —    | —    | —     |
|             |                | 12 月        | —     | —           | —    | 0.05 | 0.43 | 0.67 | 0.95 | 1.27 | 1.14 | 1.25 | 1.14 | 0.66 | 0.13 | 0.00 | —    | —    | —     |
|             |                | 昭和 61 年 1 月 | —     | —           | —    | -    | -    | -    | -    | -    | -    | -    | -    | -    | -    | -    | —    | —    | —     |
|             |                | 2 月         | —     | —           | —    | -    | -    | -    | -    | -    | -    | -    | -    | -    | -    | -    | -    | —    | —     |
|             |                | 3 月         | —     | —           | -    | -    | -    | -    | -    | -    | -    | -    | -    | -    | -    | -    | -    | —    | —     |
|             |                | 年 度 平 均     | —     | 0.01        | 0.11 | 0.44 | 0.89 | 1.27 | 1.56 | 1.68 | 1.71 | 1.62 | 1.41 | 1.11 | 0.74 | 0.35 | 0.09 | 0.00 | —     |
|             |                | 八尾市         | 八尾保健所 | 昭和 60 年 4 月 | —    | 0.00 | 0.11 | 0.51 | 1.06 | 1.51 | 1.97 | 2.15 | 2.27 | 2.11 | 1.92 | 1.40 | 0.98 | 0.49 | 0.09  |
| 5 月         | —              |             |       | 0.02        | 0.23 | 0.57 | 1.13 | 1.54 | 1.88 | 2.07 | 2.13 | 2.03 | 1.83 | 1.51 | 1.04 | 0.55 | 0.16 | 0.01 | —     |
| 6 月         | —              |             |       | 0.03        | 0.23 | 0.56 | 0.84 | 1.17 | 1.51 | 1.77 | 1.80 | 1.78 | 1.52 | 1.25 | 0.94 | 0.54 | 0.20 | 0.02 | —     |
| 7 月         | —              |             |       | 0.01        | 0.22 | 0.59 | 1.12 | 1.47 | 1.84 | 2.05 | 2.09 | 2.10 | 2.00 | 1.63 | 1.19 | 0.62 | 0.23 | 0.02 | —     |
| 8 月         | —              |             |       | 0.00        | 0.18 | 0.64 | 1.31 | 1.82 | 2.25 | 2.35 | 2.35 | 2.14 | 1.89 | 1.51 | 1.08 | 0.67 | 0.18 | 0.00 | —     |
| 9 月         | —              |             |       | —           | 0.06 | 0.36 | 0.81 | 1.22 | 1.56 | 1.68 | 1.88 | 1.79 | 1.43 | 1.22 | 0.73 | 0.28 | 0.04 | —    | —     |
| 10 月        | —              |             |       | —           | 0.01 | 0.25 | 0.76 | 1.13 | 1.41 | 1.51 | 1.54 | 1.44 | 1.18 | 0.82 | 0.39 | 0.06 | 0.00 | —    | —     |
| 11 月        | —              |             |       | —           | 0.00 | 0.09 | 0.38 | 0.69 | 0.91 | 1.18 | 1.16 | 1.05 | 0.84 | 0.57 | 0.21 | 0.01 | —    | —    | —     |
| 12 月        | —              |             |       | —           | —    | 0.02 | 0.24 | 0.59 | 0.76 | 1.09 | 1.10 | 0.97 | 0.77 | 0.46 | 0.14 | 0.00 | —    | —    | —     |
| 昭和 61 年 1 月 | —              |             |       | —           | —    | 0.01 | 0.24 | 0.60 | 0.96 | 1.15 | 1.32 | 1.18 | 0.96 | 0.67 | 0.27 | 0.03 | —    | —    | —     |
| 2 月         | —              |             |       | —           | —    | 0.05 | 0.42 | 0.85 | 1.23 | 1.33 | 1.53 | 1.49 | 1.31 | 0.87 | 0.57 | 0.15 | 0.00 | —    | —     |
| 3 月         | —              |             |       | —           | 0.01 | 0.18 | 0.59 | 1.07 | 1.37 | 1.53 | 1.67 | 1.66 | 1.47 | 1.14 | 0.73 | 0.29 | 0.02 | —    | —     |
| 年 度 平 均     | —              |             |       | 0.00        | 0.09 | 0.32 | 0.74 | 1.14 | 1.47 | 1.66 | 1.73 | 1.64 | 1.43 | 1.09 | 0.69 | 0.31 | 0.08 | 0.00 | —     |



日 射 量

( 単位 : MJ/m<sup>2</sup>・hr )

| 市(区)町村   | 測 定 局  | 年 月 時 刻  | 1-4      | 5        | 6    | 7    | 8    | 9    | 10   | 11   | 12   | 13   | 14   | 15   | 16   | 17   | 18   | 19   | 20-24 |      |
|----------|--------|----------|----------|----------|------|------|------|------|------|------|------|------|------|------|------|------|------|------|-------|------|
| 寝屋川市     | 寝屋川市役所 | 昭和60年 4月 | —        | 0.00     | 0.04 | 0.38 | 0.83 | 1.21 | 1.64 | 1.83 | 1.78 | 1.80 | 1.54 | 1.15 | 0.73 | 0.24 | 0.01 | 0.00 | —     |      |
|          |        | 5月       | —        | 0.00     | 0.12 | 0.46 | 0.85 | 1.19 | 1.49 | 1.69 | 1.77 | 1.73 | 1.48 | 1.19 | 0.70 | 0.35 | 0.05 | 0.00 | —     |      |
|          |        | 6月       | —        | 0.00     | 0.10 | 0.35 | 0.61 | 0.92 | 1.19 | 1.38 | 1.42 | 1.35 | 1.17 | 0.84 | 0.53 | 0.28 | 0.06 | 0.00 | —     |      |
|          |        | 7月       | —        | 0.00     | 0.08 | 0.44 | 0.84 | 1.15 | 1.41 | 1.52 | 1.56 | 1.58 | 1.38 | 1.17 | 0.69 | 0.35 | 0.07 | 0.00 | —     |      |
|          |        | 8月       | —        | 0.00     | 0.07 | 0.50 | 1.04 | 1.46 | 1.73 | 1.73 | 1.69 | 1.67 | 1.36 | 1.17 | 0.78 | 0.29 | 0.04 | 0.00 | —     |      |
|          |        | 9月       | —        | —        | 0.01 | 0.19 | 0.55 | 0.84 | 1.05 | 1.22 | 1.39 | 1.21 | 0.99 | 0.74 | 0.40 | 0.10 | 0.00 | —    | —     |      |
|          |        | 10月      | —        | —        | 0.00 | 0.18 | 0.61 | 0.99 | 1.26 | 1.33 | 1.26 | 1.19 | 1.02 | 0.64 | 0.25 | 0.02 | 0.00 | —    | —     |      |
|          |        | 11月      | —        | —        | 0.00 | 0.04 | 0.32 | 0.64 | 0.95 | 1.01 | 1.03 | 0.94 | 0.69 | 0.33 | 0.09 | 0.00 | —    | —    | —     |      |
|          |        | 12月      | —        | —        | —    | 0.03 | 0.28 | 0.58 | 0.98 | 1.18 | 1.20 | 0.98 | 0.80 | 0.46 | 0.16 | 0.00 | —    | —    | —     |      |
|          |        | 昭和61年 1月 | —        | —        | —    | 0.01 | 0.30 | 0.68 | 1.13 | 1.38 | 1.35 | 1.12 | 0.98 | 0.59 | 0.29 | 0.03 | —    | —    | —     |      |
|          |        | 2月       | —        | —        | —    | 0.07 | 0.49 | 0.92 | 1.28 | 1.48 | 1.51 | 1.31 | 1.18 | 0.94 | 0.48 | 0.15 | 0.00 | —    | —     |      |
|          |        | 3月       | —        | —        | 0.01 | 0.22 | 0.64 | 1.16 | 1.52 | 1.68 | 1.61 | 1.66 | 1.50 | 1.19 | 0.73 | 0.30 | 0.02 | —    | —     |      |
|          |        | 年 度 平 均  | —        | —        | 0.00 | 0.04 | 0.24 | 0.61 | 0.98 | 1.30 | 1.45 | 1.46 | 1.38 | 1.17 | 0.87 | 0.49 | 0.18 | 0.02 | 0.00  | —    |
|          |        | 池田市      | 池田市立南畑会館 | 昭和60年 4月 | —    | 0.00 | 0.13 | 0.57 | 1.05 | 1.53 | 1.92 | 2.16 | 2.18 | 2.04 | 1.81 | 1.30 | 0.91 | 0.44 | 0.09  | 0.00 |
| 5月       | —      |          |          | 0.02     | 0.24 | 0.61 | 1.08 | 1.42 | 1.81 | 2.06 | 2.09 | 2.01 | 1.81 | 1.44 | 1.00 | 0.53 | 0.16 | 0.01 | —     |      |
| 6月       | —      |          |          | 0.03     | 0.22 | 0.53 | 0.83 | 1.09 | 1.47 | 1.75 | 1.76 | 1.67 | 1.36 | 1.12 | 0.87 | 0.49 | 0.18 | 0.01 | —     |      |
| 7月       | —      |          |          | 0.01     | 0.21 | 0.56 | 1.00 | 1.35 | 1.69 | 1.90 | 2.09 | 2.07 | 1.78 | 1.39 | 1.01 | 0.54 | 0.21 | 0.02 | —     |      |
| 8月       | —      |          |          | 0.00     | 0.17 | 0.70 | 1.26 | 1.81 | 2.21 | 2.49 | 2.37 | 2.13 | 1.98 | 1.49 | 1.02 | 0.53 | 0.14 | 0.00 | —     |      |
| 9月       | —      |          |          | —        | 0.05 | 0.34 | 0.76 | 1.06 | 1.46 | 1.56 | 1.64 | 1.57 | 1.19 | 0.90 | 0.54 | 0.24 | 0.02 | —    | —     |      |
| 10月      | —      |          |          | —        | 0.01 | 0.24 | 0.70 | 1.14 | 1.40 | 1.55 | 1.34 | 1.40 | 1.21 | 0.76 | 0.34 | 0.05 | 0.00 | —    | —     |      |
| 11月      | —      |          |          | —        | 0.00 | 0.07 | 0.34 | 0.83 | 1.10 | 1.15 | 1.00 | 1.04 | 0.73 | 0.42 | 0.17 | 0.00 | —    | —    | —     |      |
| 12月      | —      |          |          | —        | —    | 0.01 | 0.14 | 0.64 | 0.99 | 1.13 | 0.88 | 0.98 | 0.63 | 0.31 | 0.12 | 0.00 | —    | —    | —     |      |
| 昭和61年 1月 | —      |          |          | —        | —    | 0.01 | 0.16 | 0.67 | 1.07 | 1.27 | 1.06 | 1.01 | 0.77 | 0.43 | 0.26 | 0.02 | —    | —    | —     |      |
| 2月       | —      |          |          | —        | —    | 0.05 | 0.41 | 0.88 | 1.22 | 1.45 | 1.34 | 1.19 | 1.07 | 0.79 | 0.48 | 0.13 | 0.00 | —    | —     |      |
| 3月       | —      |          |          | —        | 0.01 | 0.20 | 0.66 | 1.07 | 1.38 | 1.54 | 1.41 | 1.59 | 1.40 | 1.09 | 0.68 | 0.27 | 0.02 | —    | —     |      |
| 年 度 平 均  | —      |          |          | —        | 0.00 | 0.09 | 0.33 | 0.70 | 1.13 | 1.48 | 1.67 | 1.60 | 1.56 | 1.31 | 0.95 | 0.62 | 0.27 | 0.07 | 0.00  | —    |

日 射 量

( 単 位 : MJ/m<sup>2</sup>・hr )

| 市(区)町村   | 測 定 局  | 年 月 時 刻  | 1-4   | 5        | 6    | 7    | 8    | 9    | 10   | 11   | 12   | 13   | 14   | 15   | 16   | 17   | 18   | 19   | 20-24 |      |
|----------|--------|----------|-------|----------|------|------|------|------|------|------|------|------|------|------|------|------|------|------|-------|------|
| 貝塚市      | 貝塚市消防署 | 昭和60年 4月 | —     | 0.01     | 0.16 | 0.56 | 1.11 | 1.63 | 2.16 | 2.46 | 2.52 | 2.39 | 2.09 | 1.61 | 1.06 | 0.55 | 0.12 | 0.00 | —     |      |
|          |        | 5月       | —     | 0.03     | 0.29 | 0.75 | 1.24 | 1.70 | 2.09 | 2.33 | 2.30 | 2.16 | 1.92 | 1.51 | 1.10 | 0.63 | 0.19 | 0.01 | —     |      |
|          |        | 6月       | —     | 0.05     | 0.27 | 0.61 | 1.04 | 1.40 | 1.69 | 2.08 | 2.07 | 2.02 | 1.75 | 1.44 | 1.03 | 0.60 | 0.23 | 0.03 | —     |      |
|          |        | 7月       | —     | 0.03     | 0.29 | 0.75 | 1.35 | 1.81 | 2.28 | 2.51 | 2.58 | 2.56 | 2.29 | 1.88 | 1.35 | 0.74 | 0.27 | 0.04 | —     |      |
|          |        | 8月       | —     | 0.01     | 0.26 | 0.79 | 1.43 | 1.98 | 2.26 | 2.50 | 2.49 | 2.59 | 2.16 | 1.73 | 1.20 | 0.72 | 0.24 | 0.01 | —     |      |
|          |        | 9月       | —     | —        | 0.09 | 0.43 | 0.87 | 1.30 | 1.77 | 1.97 | 2.07 | 1.91 | 1.63 | 1.19 | 0.70 | 0.32 | 0.04 | —    | —     |      |
|          |        | 10月      | —     | —        | 0.03 | 0.33 | 0.84 | 1.34 | 1.66 | 1.88 | 1.88 | 1.79 | 1.44 | 1.00 | 0.47 | 0.10 | 0.00 | —    | —     |      |
|          |        | 11月      | —     | —        | 0.00 | 0.12 | 0.42 | 0.70 | 1.05 | 1.18 | 1.36 | 1.25 | 1.00 | 0.66 | 0.25 | 0.02 | —    | —    | —     |      |
|          |        | 12月      | —     | —        | —    | 0.04 | 0.28 | 0.64 | 0.95 | 1.16 | 1.16 | 1.12 | 0.91 | 0.55 | 0.20 | 0.01 | —    | —    | —     |      |
|          |        | 昭和61年 1月 | —     | —        | —    | 0.03 | 0.27 | 0.68 | 1.10 | 1.36 | 1.39 | 1.31 | 1.19 | 0.79 | 0.37 | 0.05 | —    | —    | —     |      |
|          |        | 2月       | —     | —        | —    | 0.08 | 0.49 | 0.93 | 1.36 | 1.70 | 1.82 | 1.77 | 1.60 | 1.14 | 0.67 | 0.22 | 0.01 | —    | —     |      |
|          |        | 3月       | —     | —        | 0.02 | 0.25 | 0.71 | 1.22 | 1.56 | 1.75 | 1.88 | 1.84 | 1.71 | 1.32 | 0.83 | 0.32 | 0.04 | —    | —     |      |
|          |        | 年 度 平 均  | —     | —        | 0.01 | 0.12 | 0.40 | 0.84 | 1.28 | 1.66 | 1.91 | 1.96 | 1.89 | 1.64 | 1.24 | 0.77 | 0.36 | 0.10 | 0.01  | —    |
|          |        | 茨木市      | 茨木市役所 | 昭和60年 4月 | —    | 0.00 | 0.11 | 0.50 | 1.03 | 1.52 | 1.93 | 2.20 | 2.19 | 2.09 | 1.75 | 1.33 | 0.88 | 0.41 | 0.07  | 0.00 |
| 5月       | —      |          |       | 0.01     | 0.20 | 0.60 | 1.00 | 1.44 | 1.82 | 2.00 | 2.05 | 2.08 | 1.83 | 1.44 | 0.97 | 0.50 | 0.13 | 0.00 | —     |      |
| 6月       | —      |          |       | 0.02     | 0.19 | 0.47 | 0.76 | 1.11 | 1.51 | 1.78 | 1.74 | 1.60 | 1.42 | 1.10 | 0.73 | 0.41 | 0.15 | 0.01 | —     |      |
| 7月       | —      |          |       | 0.01     | 0.18 | 0.58 | 1.05 | 1.40 | 1.70 | 1.95 | 2.07 | 2.02 | 1.86 | 1.38 | 0.99 | 0.55 | 0.19 | 0.01 | —     |      |
| 8月       | —      |          |       | 0.00     | 0.16 | 0.67 | 1.30 | 1.89 | 2.31 | 2.34 | 2.33 | 2.26 | 1.93 | 1.56 | 1.05 | 0.52 | 0.13 | 0.00 | —     |      |
| 9月       | —      |          |       | —        | 0.05 | 0.34 | 0.77 | 1.17 | 1.47 | 1.71 | 1.82 | 1.61 | 1.29 | 0.93 | 0.56 | 0.23 | 0.03 | —    | —     |      |
| 10月      | —      |          |       | —        | 0.02 | 0.28 | 0.75 | 1.25 | 1.52 | 1.62 | 1.63 | 1.49 | 1.23 | 0.89 | 0.41 | 0.07 | 0.00 | —    | —     |      |
| 11月      | —      |          |       | —        | 0.00 | 0.10 | 0.48 | 0.88 | 1.23 | 1.28 | 1.30 | 1.15 | 0.95 | 0.45 | 0.18 | 0.01 | —    | —    | —     |      |
| 12月      | —      |          |       | —        | —    | 0.02 | 0.29 | 0.69 | 1.11 | 1.29 | 1.25 | 1.04 | 0.87 | 0.49 | 0.15 | 0.00 | —    | —    | —     |      |
| 昭和61年 1月 | —      |          |       | —        | —    | 0.01 | 0.29 | 0.75 | 1.15 | 1.38 | 1.40 | 1.19 | 0.93 | 0.59 | 0.29 | 0.03 | —    | —    | —     |      |
| 2月       | —      |          |       | —        | —    | 0.07 | 0.46 | 0.90 | 1.29 | 1.54 | 1.54 | 1.44 | 1.15 | 0.86 | 0.48 | 0.14 | 0.00 | —    | —     |      |
| 3月       | —      |          |       | —        | 0.01 | 0.20 | 0.62 | 1.10 | 1.44 | 1.46 | 1.60 | 1.64 | 1.53 | 1.14 | 0.70 | 0.29 | 0.02 | —    | —     |      |
| 年 度 平 均  | —      |          |       | —        | 0.00 | 0.08 | 0.32 | 0.73 | 1.18 | 1.54 | 1.71 | 1.74 | 1.63 | 1.40 | 1.02 | 0.62 | 0.26 | 0.06 | 0.00  | —    |

日 射 量

( 単 位 : MJ/m<sup>2</sup>・hr )

| 市(区)町村      | 測 定 局  | 年 月 時 刻     | 1-4   | 5           | 6    | 7    | 8    | 9    | 10   | 11   | 12   | 13   | 14   | 15   | 16   | 17   | 18   | 19   | 20-24 |
|-------------|--------|-------------|-------|-------------|------|------|------|------|------|------|------|------|------|------|------|------|------|------|-------|
| 富田林市        | 富田林市役所 | 昭和 60 年 4 月 | —     | 0.00        | 0.14 | 0.54 | 1.14 | 1.61 | 2.03 | 2.29 | 2.44 | 2.14 | 1.77 | 1.53 | 0.95 | 0.45 | 0.08 | 0.00 | —     |
|             |        | 5 月         | —     | 0.02        | 0.28 | 0.71 | 1.19 | 1.64 | 1.99 | 2.20 | 2.18 | 1.99 | 1.79 | 1.44 | 1.03 | 0.55 | 0.15 | 0.00 | —     |
|             |        | 6 月         | —     | 0.03        | 0.25 | 0.58 | 0.96 | 1.27 | 1.64 | 1.97 | 1.91 | 1.85 | 1.60 | 1.42 | 1.00 | 0.52 | 0.16 | 0.01 | —     |
|             |        | 7 月         | —     | 0.02        | 0.25 | 0.73 | 1.31 | 1.77 | 2.11 | 2.19 | 2.26 | 2.23 | 2.08 | 1.67 | 1.18 | 0.63 | 0.20 | 0.01 | —     |
|             |        | 8 月         | —     | 0.00        | 0.24 | 0.78 | 1.37 | 1.94 | 2.41 | 2.41 | 2.38 | 2.07 | 1.88 | 1.55 | 1.11 | 0.63 | 0.18 | 0.00 | —     |
|             |        | 9 月         | —     | —           | 0.06 | 0.38 | 0.81 | 1.14 | 1.41 | 1.70 | 1.83 | 1.72 | 1.32 | 1.08 | 0.61 | 0.24 | 0.02 | —    | —     |
|             |        | 10 月        | —     | —           | 0.01 | 0.29 | 0.81 | 1.26 | 1.61 | 1.67 | 1.69 | 1.51 | 1.16 | 0.84 | 0.38 | 0.06 | 0.00 | —    | —     |
|             |        | 11 月        | —     | —           | 0.00 | 0.09 | 0.40 | 0.66 | 0.96 | 1.14 | 1.17 | 1.02 | 0.82 | 0.35 | 0.17 | 0.00 | —    | —    | —     |
|             |        | 12 月        | —     | —           | —    | 0.02 | 0.26 | 0.59 | 0.84 | 1.03 | 1.10 | 0.96 | 0.73 | 0.30 | 0.10 | 0.00 | —    | —    | —     |
|             |        | 昭和 61 年 1 月 | —     | —           | —    | 0.01 | 0.27 | 0.64 | 1.02 | 1.19 | 1.24 | 1.12 | 0.87 | 0.46 | 0.24 | 0.02 | —    | —    | —     |
|             |        | 2 月         | —     | —           | —    | 0.06 | 0.43 | 0.84 | 1.17 | 1.43 | 1.43 | 1.29 | 1.26 | 0.73 | 0.49 | 0.13 | 0.00 | —    | —     |
|             |        | 3 月         | —     | —           | 0.01 | 0.22 | 0.64 | 1.10 | 1.41 | 1.58 | 1.66 | 1.62 | 1.33 | 1.06 | 0.68 | 0.26 | 0.01 | —    | —     |
|             |        | 年 度 平 均     | —     | 0.01        | 0.11 | 0.37 | 0.80 | 1.21 | 1.55 | 1.73 | 1.78 | 1.63 | 1.39 | 1.04 | 0.66 | 0.29 | 0.07 | 0.00 | —     |
|             |        | 泉南市         | 泉南市役所 | 昭和 60 年 4 月 | —    | 0.00 | 0.09 | 0.47 | 0.98 | 1.47 | 2.02 | 2.31 | 2.29 | 2.18 | 1.86 | 1.41 | 0.82 | 0.32 | 0.06  |
| 5 月         | —      |             |       | 0.01        | 0.22 | 0.61 | 1.08 | 1.55 | 1.92 | 2.08 | 2.14 | 1.99 | 1.77 | 1.31 | 0.89 | 0.44 | 0.12 | 0.00 | —     |
| 6 月         | —      |             |       | 0.02        | 0.22 | 0.49 | 0.85 | 1.28 | 1.57 | 1.85 | 1.82 | 1.75 | 1.46 | 1.27 | 0.87 | 0.42 | 0.16 | 0.01 | —     |
| 7 月         | —      |             |       | 0.00        | 0.23 | 0.65 | 1.22 | 1.68 | 2.20 | 2.32 | 2.31 | 2.35 | 2.17 | 1.63 | 1.07 | 0.55 | 0.18 | 0.02 | —     |
| 8 月         | —      |             |       | 0.00        | 0.16 | 0.66 | 1.22 | 1.84 | 2.25 | 2.33 | 2.36 | 2.36 | 1.99 | 1.59 | 1.00 | 0.54 | 0.14 | 0.00 | —     |
| 9 月         | —      |             |       | —           | 0.05 | 0.35 | 0.76 | 1.13 | 1.58 | 1.81 | 1.93 | 1.74 | 1.48 | 1.01 | 0.54 | 0.16 | 0.02 | —    | —     |
| 10 月        | —      |             |       | —           | 0.00 | 0.25 | 0.75 | 1.28 | 1.57 | 1.82 | 1.79 | 1.57 | 1.26 | 0.87 | 0.33 | 0.06 | 0.00 | —    | —     |
| 11 月        | —      |             |       | —           | 0.00 | 0.07 | 0.34 | 0.61 | 0.97 | 1.10 | 1.23 | 1.06 | 0.88 | 0.51 | 0.16 | 0.01 | —    | —    | —     |
| 12 月        | —      |             |       | —           | —    | 0.02 | 0.27 | 0.59 | 0.98 | 1.19 | 1.16 | 1.00 | 0.77 | 0.47 | 0.12 | 0.00 | —    | —    | —     |
| 昭和 61 年 1 月 | —      |             |       | —           | —    | 0.02 | 0.23 | 0.57 | 1.02 | 1.28 | 1.28 | 1.20 | 1.02 | 0.69 | 0.28 | 0.03 | —    | —    | —     |
| 2 月         | —      |             |       | —           | —    | 0.06 | 0.40 | 0.89 | 1.40 | 1.62 | 1.91 | 1.84 | 1.60 | 1.18 | 0.68 | 0.19 | 0.00 | —    | —     |
| 3 月         | —      |             |       | —           | 0.01 | 0.15 | 0.57 | 1.15 | 1.55 | 1.83 | 1.90 | 1.86 | 1.64 | 1.25 | 0.81 | 0.33 | 0.02 | —    | —     |
| 年 度 平 均     | —      |             |       | 0.00        | 0.08 | 0.32 | 0.72 | 1.17 | 1.59 | 1.80 | 1.84 | 1.74 | 1.49 | 1.10 | 0.63 | 0.25 | 0.06 | 0.00 | —     |

# 雨 量

| 市<br>(区)     | 測定局              | 項 目                | 昭 和 6 0 年 |       |       |      |      |       |      |      |      | 昭 和 6 1 年 |      |       |
|--------------|------------------|--------------------|-----------|-------|-------|------|------|-------|------|------|------|-----------|------|-------|
|              |                  |                    | 4 月       | 5 月   | 6 月   | 7 月  | 8 月  | 9 月   | 10月  | 11月  | 12月  | 1 月       | 2 月  | 3 月   |
| 大阪市<br>(東成区) | 国<br>設<br>大<br>阪 | 月 降 水 量 ( mm )     | 191.0     | 116.0 | 264.0 | 83.5 | 31.5 | 122.0 | 66.5 | 69.0 | 35.5 | 22.0      | 15.0 | 131.5 |
|              |                  | 最 大 日 量 ( mm )     | 41.0      | 51.5  | 98.5  | 28.5 | 11.0 | 32.5  | 20.0 | 28.0 | 17.5 | 21.0      | 13.0 | 42.5  |
|              |                  | 最 大 1 時 間 量 ( mm ) | 11.5      | 8.0   | 22.5  | 10.0 | 8.5  | 8.5   | 6.5  | 5.5  | 4.0  | 5.0       | 3.0  | 7.0   |
|              |                  | 1 mm 以上の日数 ( 日 )   | 11        | 10    | 13    | 9    | 5    | 8     | 7    | 9    | 4    | 1         | 2    | 9     |
|              |                  | 10 mm 以上の日数 ( 日 )  | 7         | 3     | 8     | 3    | 1    | 5     | 2    | 2    | 2    | 1         | 1    | 6     |
|              |                  | 30 mm 以上の日数 ( 日 )  | 3         | 1     | 2     | 0    | 0    | 1     | 0    | 0    | 0    | 0         | 0    | 1     |



# V 交 通 量 測 定 結 果



交通量

( 単位 : 台 )

| 市町村   | 測定局      | 項目    | 昭和60年<br>4月 | 5月    | 6月    | 7月    | 8月    | 9月      | 10月     | 11月   | 12月   | 昭和61年<br>1月 | 2月    | 3月    | 年度平均    | 道路状況        |
|-------|----------|-------|-------------|-------|-------|-------|-------|---------|---------|-------|-------|-------------|-------|-------|---------|-------------|
| 豊中市   | 豊中市役所    | 日交通量  | 12055       | 11819 | 12203 | 12625 | 12116 | 12144   | 12277   | 12118 | 12385 | 11174       | 12059 | 12387 | 12119   | 片側南行<br>2車線 |
|       |          | 昼間交通量 | 8565        | 8342  | 8600  | 8806  | 8425  | 8560    | 8674    | 8559  | 8724  | 7881        | 8594  | 8815  | 8549    |             |
| 守口市   | 淀川工業高校   | 日交通量  | 26792       | 26959 | 27552 | 27940 | 27369 | 27416   | 27295   | 27106 | 27613 | 26960       | 28054 | 27690 | 27396   | 片側東行<br>2車線 |
|       |          | 昼間交通量 | 17446       | 17526 | 17795 | 17784 | 17623 | 17701   | 17573   | 17539 | 17803 | 17706       | 18240 | 17881 | 17717   |             |
| 八尾市   | 八尾市立病院   | 日交通量  | 20950       | 20772 | 21055 | 21198 | 20878 | 20967   | 21148   | 20795 | 20706 | 19399       | 20508 | 20878 | 20772   | 両側2車線       |
|       |          | 昼間交通量 | 14525       | 14347 | 14461 | 14400 | 14269 | 14462   | 14607   | 14324 | 14230 | 13567       | 14346 | 14475 | 14333   |             |
| 松原市   | 松原市役所    | 日交通量  | 23893       | 23465 | 23600 | 24073 | 23049 | 23233   | 23646   | 23873 | 24072 | 22515       | 24335 | 24891 | 23717   | 片側南行<br>2車線 |
|       |          | 昼間交通量 | 16738       | 16446 | 16478 | 16643 | 15966 | 16213   | 16529   | 16699 | 16837 | 15983       | 17181 | 17373 | 16586   |             |
| 摂津市   | 摂津市役所    | 日交通量  | 25410       | 25664 | -     | -     | -     | (27748) | 26646   | 25173 | 25484 | 24782       | 26317 | 26927 | (25846) | 片側南行<br>2車線 |
|       |          | 昼間交通量 | 17610       | 17641 | -     | -     | -     | (18565) | 17959   | 16780 | 17239 | 17181       | 17938 | 18139 | (17580) |             |
| 岸和田市  | 泉南府民センター | 日交通量  | 8227        | 8217  | 8370  | 8642  | 8536  | 8439    | 8302    | 8453  | 8545  | 7876        | 8390  | 8588  | 8382    | 片側東行<br>2車線 |
|       |          | 昼間交通量 | 6404        | 6374  | 6438  | 6645  | 6525  | 6387    | 6431    | 6564  | 6680  | 6186        | 6665  | 6758  | 6504    |             |
| 高槻市   | 高槻市役所    | 日交通量  | 17160       | 17022 | 17066 | 17532 | 17805 | 17118   | 18047   | 17540 | 16919 | 16668       | 17530 | 17919 | 17359   | 片側東行<br>2車線 |
|       |          | 昼間交通量 | 11846       | 11758 | 11706 | 11974 | 12332 | 11789   | 11999   | 12094 | 11608 | 11629       | 12087 | 12172 | 11915   |             |
| 河内長野市 | 長野小学校    | 日交通量  | 8219        | 8101  | 7342  | 7684  | 7256  | 6500    | 7203    | 7376  | 7577  | 6891        | 7661  | 8304  | 7504    | 両側2車線       |
|       |          | 昼間交通量 | 6099        | 5821  | 5777  | 6014  | 5711  | 5206    | 5653    | 5937  | 6095  | 5530        | 6171  | 6636  | 5885    |             |
| 和泉市   | 国府小学校    | 日交通量  | 12711       | 12686 | 12668 | 12955 | 13715 | 13718   | 13203   | 13319 | 13389 | 12524       | 12995 | 13618 | 13117   | 両側2車線       |
|       |          | 昼間交通量 | 9044        | 9012  | 8899  | 9119  | 9786  | 9917    | 9494    | 9669  | 9693  | 9161        | 9486  | 9885  | 9425    |             |
| 藤井寺市  | 藤井寺市役所   | 日交通量  | -           | -     | 17156 | 17426 | 17091 | 17432   | (17293) | 16747 | 17160 | 16834       | 17700 | 18127 | 17299   | 両側2車線       |
|       |          | 昼間交通量 | -           | -     | 12765 | 12799 | 12565 | 12966   | (12822) | 12325 | 12808 | 12736       | 13289 | 13587 | 12873   |             |
| 泉南市   | 泉南市役所    | 日交通量  | 6303        | 6164  | 6289  | 6496  | 6091  | 6059    | 6019    | 6043  | 6075  | 5544        | 6090  | 6387  | 6129    | 両側2車線       |
|       |          | 昼間交通量 | 5316        | 5170  | 5270  | 5393  | 5012  | 5058    | 5044    | 5057  | 5114  | 4658        | 5134  | 5369  | 5132    |             |

(注) 1. 「昼間交通量」とは、8時から20時までの交通量である。

2. ( )を付したデータは月間測定日数が20日未満であることを示す。





## VI 大気汚染物質濃度の年間測定結果の推移



## 二酸化硫黄濃度の推移(年平均値)

(単位: ppm)

| 所在地      | 測定局名   | 昭46   | 47    | 48    | 49    | 50    | 51    | 52      | 53    | 54    | 55    | 56    | 57    | 58    | 59      | 60    |
|----------|--------|-------|-------|-------|-------|-------|-------|---------|-------|-------|-------|-------|-------|-------|---------|-------|
| 大阪市(東成区) | 国設大阪   | 0.051 | 0.039 | 0.036 | 0.035 | 0.026 | 0.026 | 0.024   | 0.015 | 0.014 | 0.011 | 0.014 | 0.013 | 0.012 | 0.012   | 0.011 |
| 〃(北区)    | 扇町中学校  | 0.061 | 0.039 | 0.032 | 0.026 | 0.028 | 0.028 | 0.025   | 0.020 | 0.016 | 0.014 | 0.013 | 0.012 | 0.012 | 0.011   | 0.010 |
| 〃(此花区)   | 此花区役校  | 0.065 | 0.047 | 0.034 | 0.028 | 0.029 | 0.025 | 0.020   | 0.018 | 0.017 | 0.016 | 0.015 | 0.013 | 0.012 | 0.013   | 0.012 |
| 〃(大正区)   | 平尾小学校  | 0.056 | 0.039 | 0.029 | 0.025 | 0.024 | 0.020 | 0.017   | 0.016 | 0.014 | 0.014 | 0.014 | 0.012 | 0.011 | 0.012   | 0.011 |
| 〃(西淀川区)  | 淀中学校   | 0.060 | 0.042 | 0.032 | 0.024 | 0.020 | 0.023 | 0.017   | 0.013 | 0.013 | 0.013 | 0.013 | 0.012 | 0.011 | 0.010   | 0.011 |
| 〃(淀川区)   | 淀川区役所  | 0.053 | 0.040 | 0.031 | 0.028 | 0.026 | 0.023 | 0.024   | 0.023 | 0.021 | 0.016 | 0.013 | 0.011 | 0.012 | 0.012   | 0.012 |
| 〃(生野区)   | 勝山中学校  | 0.053 | 0.035 | 0.027 | 0.020 | 0.026 | 0.024 | 0.027   | 0.019 | 0.017 | 0.015 | 0.014 | 0.012 | 0.012 | 0.012   | 0.012 |
| 〃(旭区)    | 大宮中学校  | 0.045 | 0.031 | 0.026 | 0.020 | 0.024 | 0.021 | 0.018   | 0.017 | 0.018 | 0.013 | 0.011 | 0.009 | 0.010 | 0.010   | 0.010 |
| 〃(城東区)   | 聖賢小学校  | 0.058 | 0.042 | 0.031 | 0.028 | 0.027 | 0.026 | 0.026   | 0.023 | 0.022 | 0.015 | 0.014 | 0.012 | 0.012 | 0.012   | 0.011 |
| 〃(住之江区)  | 南稜中学校  | 0.049 | 0.039 | 0.028 | 0.023 | 0.030 | 0.022 | 0.015   | 0.016 | 0.015 | 0.013 | 0.013 | 0.011 | 0.011 | 0.010   | 0.011 |
| 〃(平野区)   | 撰陽中学校  | 0.042 | 0.035 | 0.026 | 0.022 | 0.024 | 0.021 | 0.022   | 0.019 | 0.013 | 0.013 | 0.012 | 0.011 | 0.010 | 0.010   | 0.009 |
| 〃(西成区)   | 今宮小学校  | 0.054 | 0.040 | 0.031 | 0.023 | 0.023 | 0.024 | 0.019   | 0.017 | 0.017 | 0.015 | 0.014 | 0.012 | 0.012 | 0.011   | 0.012 |
| 〃(西区)    | 堀江小学校  | —     | 0.036 | 0.030 | 0.021 | 0.021 | 0.023 | 0.024   | 0.019 | 0.015 | 0.014 | 0.012 | 0.011 | 0.011 | 0.011   | 0.011 |
| 〃(鶴見区)   | 茨田北小学校 | —     | —     | —     | —     | —     | —     | —       | —     | —     | —     | —     | —     | —     | (0.008) | 0.009 |
| 堺市       | 府立大学   | 0.032 | 0.029 | 0.027 | 0.020 | 0.020 | 0.019 | 0.019   | 0.019 | 0.021 | 0.010 | 0.008 | 0.008 | 0.007 | 0.008   | 0.007 |
| 〃        | 少林寺    | 0.033 | 0.029 | 0.032 | 0.020 | 0.020 | 0.018 | 0.019   | 0.019 | 0.018 | 0.019 | 0.011 | 0.011 | 0.010 | 0.011   | 0.010 |
| 〃        | 錦      | 0.037 | 0.038 | 0.035 | 0.028 | 0.025 | 0.026 | 0.021   | 0.023 | 0.021 | 0.017 | 0.010 | 0.012 | 0.011 | 0.013   | 0.010 |
| 〃        | 浜寺     | 0.030 | 0.026 | 0.019 | 0.018 | 0.018 | 0.017 | 0.017   | 0.018 | 0.014 | 0.015 | 0.007 | 0.008 | 0.007 | 0.010   | 0.008 |
| 〃        | 石津     | 0.036 | 0.035 | 0.027 | 0.028 | 0.026 | 0.026 | 0.025   | 0.022 | 0.022 | 0.022 | 0.010 | 0.011 | 0.010 | 0.011   | 0.010 |
| 〃        | 金岡     | 0.032 | 0.025 | 0.018 | 0.013 | 0.009 | 0.005 | (0.005) | 0.006 | 0.005 | 0.005 | 0.005 | 0.005 | 0.008 | 0.007   | 0.007 |

## (二酸化硫黄濃度の推移)

-362-

(単位: ppm)

| 所在地  | 測定局名         | 昭<br>46 | 47      | 48    | 49    | 50    | 51    | 52      | 53      | 54    | 55    | 56      | 57    | 58    | 59    | 60      |
|------|--------------|---------|---------|-------|-------|-------|-------|---------|---------|-------|-------|---------|-------|-------|-------|---------|
| 堺市   | 浜寺公園         | 0.032   | 0.031   | 0.026 | 0.020 | 0.020 | 0.020 | 0.019   | 0.018   | 0.016 | 0.015 | 0.007   | 0.007 | 0.007 | 0.008 | 0.007   |
| 〃    | 三宝           | 0.039   | 0.039   | 0.030 | 0.026 | 0.026 | 0.025 | 0.023   | 0.021   | 0.020 | 0.019 | 0.014   | 0.014 | 0.013 | 0.012 | 0.010   |
| 〃    | 若松台          | —       | 0.014   | 0.017 | 0.017 | 0.016 | 0.015 | 0.014   | 0.016   | 0.016 | 0.014 | 0.005   | 0.006 | 0.006 | 0.007 | 0.006   |
| 〃    | 登美丘          | —       | 0.018   | 0.017 | 0.016 | 0.017 | 0.017 | 0.017   | 0.014   | 0.014 | 0.014 | 0.004   | 0.006 | 0.005 | 0.006 | 0.005   |
| 豊中市  | 豊中市南消防署      | 0.047   | 0.040   | 0.027 | 0.022 | 0.019 | 0.021 | 0.021   | 0.023   | 0.027 | 0.011 | 0.011   | 0.010 | 0.010 | 0.010 | 0.010   |
| 〃    | 野田           | —       | (0.031) | 0.024 | 0.021 | 0.013 | 0.009 | (0.009) | (0.011) | 0.011 | 0.009 | 0.010   | 0.009 | 0.008 | 0.010 | 0.009   |
| 〃    | 千成           | —       | 0.047   | 0.027 | 0.023 | 0.018 | 0.019 | 0.018   | 0.015   | 0.014 | 0.012 | 0.010   | 0.010 | 0.009 | 0.009 | 0.009   |
| 吹田市  | 吹田保健所        | 0.057   | 0.037   | 0.031 | 0.029 | 0.021 | 0.023 | 0.013   | 0.013   | 0.010 | 0.009 | 0.010   | 0.009 | 0.008 | 0.008 | 0.008   |
| 〃    | 吹田市西消防所      | —       | 0.027   | 0.024 | 0.021 | 0.020 | 0.019 | 0.018   | 0.017   | 0.016 | 0.009 | 0.009   | 0.008 | 0.007 | 0.007 | 0.007   |
| 〃    | 吹田市北消防署      | —       | —       | —     | —     | —     | —     | —       | —       | 0.011 | 0.010 | 0.007   | 0.007 | 0.006 | 0.006 | 0.005   |
| 〃    | 吹田市西消防署千里出張所 | —       | —       | 0.019 | 0.021 | 0.020 | 0.019 | 0.018   | 0.018   | 0.012 | 0.010 | —       | —     | —     | —     | —       |
| 泉大津市 | 泉大津保健所       | 0.036   | 0.031   | 0.031 | 0.027 | 0.023 | 0.025 | 0.025   | 0.028   | 0.024 | 0.016 | 0.012   | 0.011 | 0.010 | 0.012 | 0.011   |
| 〃    | 泉大津市役所       | —       | —       | —     | —     | —     | —     | —       | 0.017   | 0.019 | 0.021 | 0.012   | 0.011 | 0.010 | 0.012 | 0.011   |
| 守口市  | 守口保健所        | 0.046   | 0.030   | 0.032 | 0.026 | 0.024 | 0.024 | 0.022   | 0.023   | 0.024 | 0.012 | 0.012   | 0.011 | 0.011 | 0.010 | 0.010   |
| 〃    | 第1測定局(金田)    | —       | —       | —     | —     | —     | —     | —       | —       | —     | —     | —       | —     | —     | 0.008 | 0.008   |
| 〃    | 第2測定局(大日)    | —       | —       | —     | —     | —     | —     | —       | —       | —     | —     | —       | —     | —     | —     | (0.007) |
| 枚方市  | 枚方市役所        | —       | —       | 0.032 | 0.020 | 0.020 | 0.019 | 0.019   | 0.021   | 0.021 | 0.019 | 0.010   | 0.007 | 0.007 | 0.007 | 0.007   |
| 〃    | 王仁公園         | —       | —       | —     | —     | —     | 0.009 | 0.008   | 0.008   | 0.007 | 0.006 | (0.006) | 0.006 | 0.005 | 0.005 | 0.005   |
| 〃    | 北部市民センター     | —       | —       | —     | —     | —     | —     | —       | —       | —     | —     | —       | —     | 0.006 | 0.006 | 0.005   |
| 八尾市  | 八尾保健所        | 0.037   | 0.030   | 0.031 | 0.024 | 0.023 | 0.019 | 0.021   | 0.024   | 0.023 | 0.010 | 0.011   | 0.010 | 0.009 | 0.010 | 0.010   |
| 〃    | 志紀公園         | —       | —       | —     | —     | —     | —     | —       | —       | —     | —     | —       | —     | —     | —     | (0.007) |
| 寝屋川市 | 寝屋川市役所       | 0.031   | 0.026   | 0.022 | 0.020 | 0.018 | 0.018 | 0.020   | 0.020   | 0.021 | 0.009 | 0.008   | 0.008 | 0.007 | 0.008 | 0.007   |

(単位: ppm)

| 所在地  | 測定局名        | 昭46   | 47    | 48    | 49    | 50    | 51    | 52      | 53    | 54    | 55    | 56      | 57      | 58      | 59      | 60      |
|------|-------------|-------|-------|-------|-------|-------|-------|---------|-------|-------|-------|---------|---------|---------|---------|---------|
| 松原市  | 大堀学校給食センター  | -     | -     | -     | -     | -     | -     | 0.017   | 0.019 | 0.023 | 0.020 | 0.018   | 0.011   | 0.009   | 0.008   | 0.008   |
| 大東市  | 大東市役所       | -     | -     | -     | 0.021 | 0.019 | 0.022 | (0.021) | 0.022 | 0.024 | 0.020 | (0.009) | 0.008   | 0.007   | 0.007   | 0.008   |
| 門真市  | 門真市役所       | -     | -     | -     | -     | -     | -     | -       | -     | -     | -     | -       | 0.009   | 0.010   | 0.010   | 0.011   |
| 高石市  | 高石中学校       | 0.032 | 0.028 | 0.026 | 0.023 | 0.021 | 0.021 | 0.019   | 0.017 | 0.019 | 0.017 | 0.008   | 0.008   | 0.007   | 0.007   | 0.006   |
| 〃    | 高石市公害監視センター | -     | 0.022 | 0.025 | 0.021 | 0.018 | 0.016 | 0.016   | 0.019 | 0.018 | 0.018 | 0.009   | 0.009   | 0.007   | 0.007   | 0.006   |
| 〃    | 羽衣学園        | -     | 0.026 | 0.026 | 0.021 | 0.019 | 0.017 | 0.018   | 0.019 | 0.019 | 0.019 | 0.009   | 0.007   | 0.007   | 0.007   | 0.006   |
| 〃    | 高陽小学校       | -     | 0.027 | 0.027 | 0.023 | 0.020 | 0.018 | 0.012   | 0.018 | 0.018 | 0.019 | 0.008   | 0.007   | 0.007   | 0.007   | 0.005   |
| 〃    | 取石小学校       | -     | 0.025 | 0.024 | 0.022 | 0.018 | 0.014 | 0.015   | 0.013 | 0.015 | 0.016 | 0.009   | 0.008   | 0.006   | 0.006   | 0.005   |
| 東大阪市 | 東大阪市西保健所    | 0.035 | 0.030 | 0.025 | 0.022 | 0.022 | 0.023 | 0.025   | 0.027 | 0.020 | 0.012 | 0.012   | 0.010   | 0.010   | 0.010   | 0.009   |
| 〃    | 東大阪市東支所     | 0.046 | 0.034 | 0.027 | 0.022 | 0.020 | 0.019 | 0.019   | 0.019 | 0.022 | 0.010 | 0.008   | 0.007   | 0.007   | 0.008   | 0.008   |
| 池田市  | 池田市立南畑会館    | -     | -     | -     | -     | -     | -     | -       | -     | -     | -     | -       | 0.006   | 0.005   | 0.005   | 0.005   |
| 〃    | 池田市役所       | -     | -     | -     | 0.016 | 0.018 | 0.020 | 0.018   | 0.023 | 0.021 | 0.017 | 0.006   | -       | -       | -       | -       |
| 高槻市  | 高槻南         | -     | -     | -     | -     | -     | -     | -       | -     | -     | -     | -       | -       | -       | -       | 0.005   |
| 貝塚市  | 貝塚市消防署      | -     | -     | -     | -     | 0.023 | 0.023 | 0.023   | 0.022 | 0.023 | 0.021 | 0.010   | 0.010   | 0.009   | 0.010   | 0.009   |
| 茨木市  | 茨木市役所       | 0.030 | 0.027 | 0.024 | 0.019 | 0.016 | 0.020 | 0.022   | 0.023 | 0.023 | 0.008 | 0.009   | 0.009   | 0.008   | 0.008   | 0.008   |
| 泉佐野市 | 泉佐野保健所      | -     | -     | -     | 0.025 | 0.025 | 0.023 | 0.022   | 0.026 | 0.014 | 0.013 | 0.011   | 0.011   | 0.010   | 0.010   | 0.008   |
| 〃    | 泉佐野市役所      | -     | -     | -     | -     | -     | -     | -       | -     | 0.017 | 0.013 | 0.013   | (0.012) | (0.010) | (0.010) | (0.007) |
| 富田林市 | 富田林市役所      | -     | -     | -     | -     | -     | -     | -       | -     | -     | -     | -       | -       | -       | -       | 0.005   |
| 和泉市  | 石尾中学校       | -     | -     | -     | 0.019 | 0.022 | 0.020 | 0.018   | 0.015 | 0.012 | 0.007 | 0.006   | 0.007   | 0.006   | 0.005   | 0.004   |
| 〃    | 幸小学校        | -     | -     | -     | -     | -     | -     | -       | -     | -     | -     | -       | 0.019   | 0.007   | 0.007   | 0.006   |
| 〃    | 信太中学校       | -     | -     | -     | 0.021 | 0.021 | 0.024 | 0.019   | 0.017 | 0.017 | 0.017 | (0.016) | -       | -       | -       | -       |
| 柏原市  | 府立修徳学院      | -     | -     | -     | -     | 0.017 | 0.016 | 0.017   | 0.021 | 0.020 | 0.015 | 0.007   | 0.006   | 0.006   | 0.006   | 0.006   |

(二酸化硫黄濃度の推移)

## (二酸化硫黄濃度の推移)

-364-

(単位: ppm)

| 所在地     | 測定局名     | 昭<br>46 | 47    | 48    | 49    | 50    | 51    | 52    | 53    | 54    | 55      | 56      | 57    | 58    | 59      | 60    |
|---------|----------|---------|-------|-------|-------|-------|-------|-------|-------|-------|---------|---------|-------|-------|---------|-------|
| 柏原市     | 柏原市役所    | -       | -     | -     | 0.031 | 0.029 | 0.022 | 0.020 | 0.017 | 0.016 | 0.016   | 0.016   | 0.009 | 0.008 | 0.008   | 0.007 |
| 藤井寺市    | 学校給食センター | -       | -     | -     | 0.011 | 0.010 | 0.024 | 0.026 | 0.009 | 0.012 | 0.011   | 0.010   | 0.005 | 0.004 | 0.006   | 0.007 |
| 島本町     | 島本町役場    | -       | -     | -     | -     | -     | 0.008 | 0.006 | 0.009 | 0.010 | 0.008   | 0.007   | 0.008 | 0.008 | 0.007   | 0.007 |
| 熊取町     | 熊取町役場    | -       | -     | -     | -     | 0.017 | 0.018 | 0.016 | 0.016 | 0.019 | (0.020) | 0.014   | 0.014 | 0.013 | 0.012   | 0.008 |
| 岬町      | 役場       | -       | -     | -     | 0.013 | 0.010 | 0.010 | 0.010 | 0.010 | 0.010 | 0.008   | 0.008   | 0.007 | 0.006 | 0.006   | 0.006 |
| 〃       | 孝子       | -       | -     | -     | 0.009 | 0.008 | 0.009 | 0.008 | 0.008 | 0.008 | 0.006   | 0.005   | 0.004 | 0.004 | 0.004   | 0.003 |
| 〃       | 淡輪       | -       | -     | -     | 0.013 | 0.008 | 0.009 | 0.010 | 0.009 | 0.009 | 0.006   | 0.006   | 0.005 | 0.005 | 0.005   | 0.004 |
| 〃       | 深日       | -       | -     | -     | 0.009 | 0.011 | 0.011 | 0.012 | 0.011 | 0.012 | 0.008   | 0.007   | 0.006 | 0.005 | 0.005   | 0.004 |
| 〃       | 多奈川      | -       | -     | -     | 0.012 | 0.008 | 0.008 | 0.008 | 0.008 | 0.008 | 0.005   | 0.004   | 0.004 | 0.004 | 0.004   | 0.003 |
| 〃       | 小島       | -       | -     | -     | 0.011 | 0.010 | 0.010 | 0.011 | 0.010 | 0.010 | 0.007   | 0.006   | 0.006 | 0.005 | 0.005   | 0.004 |
| 〃       | 東畑       | -       | -     | -     | 0.011 | 0.008 | 0.008 | 0.008 | 0.007 | 0.007 | 0.006   | 0.005   | 0.004 | 0.004 | 0.004   | 0.003 |
| 〃       | 西畑       | -       | -     | -     | 0.012 | 0.008 | 0.009 | 0.008 | 0.007 | 0.007 | 0.005   | 0.004   | 0.003 | 0.003 | 0.003   | 0.003 |
| 大阪市(東区) | 淀屋橋      | (0.063) | 0.044 | 0.042 | 0.033 | 0.027 | 0.029 | 0.030 | 0.028 | 0.027 | 0.017   | 0.014   | 0.013 | 0.012 | 0.012   | 0.012 |
| 〃(西淀川区) | 出来島小学校   | -       | -     | -     | -     | -     | -     | -     | -     | -     | -       | -       | 0.016 | 0.018 | 0.018   | 0.021 |
| 〃(福島区)  | 海老江西小学校  | -       | -     | -     | -     | -     | -     | -     | -     | -     | -       | -       | 0.016 | 0.015 | 0.014   | 0.016 |
| 堺市      | 堺市役所     | 0.030   | 0.027 | 0.026 | 0.027 | 0.028 | 0.029 | 0.023 | 0.017 | 0.018 | 0.015   | 0.013   | 0.014 | 0.012 | 0.013   | 0.011 |
| 豊中市     | 豊中市役所    | -       | 0.022 | 0.022 | 0.021 | 0.018 | 0.020 | 0.022 | 0.023 | 0.019 | 0.008   | 0.009   | 0.009 | 0.008 | 0.009   | 0.008 |
| 〃       | 千里       | -       | -     | -     | 0.013 | 0.011 | 0.010 | 0.009 | 0.013 | 0.013 | 0.008   | 0.009   | 0.010 | 0.008 | 0.008   | 0.008 |
| 吹田市     | 寿町       | -       | -     | -     | -     | -     | -     | -     | -     | -     | -       | (0.011) | 0.011 | 0.010 | (0.010) | -     |
| 〃       | 泉町       | -       | -     | -     | -     | -     | -     | -     | -     | -     | -       | -       | -     | -     | 0.011   | 0.011 |
| 松原市     | 松原市役所    | -       | 0.023 | 0.025 | 0.024 | 0.020 | 0.023 | 0.023 | 0.024 | 0.024 | 0.012   | 0.011   | 0.011 | 0.011 | 0.012   | 0.012 |
| 摂津市     | 摂津市役所    | -       | -     | 0.026 | 0.020 | 0.023 | 0.020 | 0.021 | 0.024 | 0.027 | 0.010   | 0.013   | 0.013 | 0.013 | 0.012   | 0.011 |

(単位: ppm)

| 所在地   | 測定局名         | 昭<br>46 | 47    | 48    | 49      | 50    | 51      | 52    | 53    | 54      | 55    | 56    | 57    | 58    | 59    | 60    |
|-------|--------------|---------|-------|-------|---------|-------|---------|-------|-------|---------|-------|-------|-------|-------|-------|-------|
| 東大阪市  | 東大阪市公害監視センター | -       | -     | -     | -       | -     | 0.013   | 0.011 | 0.012 | (0.009) | 0.012 | 0.012 | 0.010 | 0.008 | 0.008 | 0.011 |
| 岸和田市  | 泉南府民センター     | -       | -     | 0.026 | 0.021   | 0.023 | 0.023   | 0.021 | 0.024 | 0.024   | 0.011 | 0.009 | 0.009 | 0.009 | 0.011 | 0.009 |
| 〃     | 岸和田市役所       | -       | -     | -     | -       | -     | (0.014) | 0.012 | 0.011 | (0.017) | 0.019 | 0.022 | 0.021 | 0.016 | 0.008 | 0.006 |
| 高槻市   | 高槻市役所        | -       | -     | 0.028 | 0.021   | 0.023 | 0.023   | 0.023 | 0.027 | 0.029   | 0.023 | 0.011 | 0.010 | 0.010 | 0.012 | 0.013 |
| 富田林市  | 富田林市消防署      | -       | -     | 0.017 | 0.015   | 0.018 | 0.017   | 0.019 | 0.019 | 0.022   | 0.019 | 0.006 | 0.006 | 0.005 | 0.005 | -     |
| 河内長野市 | 長野小学校        | -       | -     | -     | (0.016) | 0.014 | 0.017   | 0.016 | 0.018 | 0.019   | 0.016 | 0.007 | 0.006 | 0.006 | 0.006 | 0.005 |
| 和泉市   | 国府小学校        | -       | 0.025 | 0.027 | 0.022   | 0.022 | 0.024   | 0.023 | 0.024 | 0.018   | 0.011 | 0.010 | 0.009 | 0.009 | 0.008 | 0.008 |
| 藤井寺市  | 藤井寺市役所       | -       | -     | -     | (0.017) | 0.020 | 0.021   | 0.021 | 0.024 | 0.024   | 0.021 | 0.011 | 0.008 | 0.009 | 0.009 | 0.009 |
| 泉南市   | 泉南市役所        | -       | -     | -     | -       | 0.019 | 0.022   | 0.021 | 0.020 | 0.023   | 0.020 | 0.009 | 0.009 | 0.008 | 0.009 | 0.007 |



## 一酸化窒素濃度の推移(年平均値)

(単位: ppm)

| 所在地      | 測定局名  | 昭<br>46 | 47      | 48    | 49    | 50    | 51    | 52    | 53    | 54    | 55    | 56    | 57    | 58    | 59    | 60    |
|----------|-------|---------|---------|-------|-------|-------|-------|-------|-------|-------|-------|-------|-------|-------|-------|-------|
| 大阪市(東成区) | 国設大阪  | 0.046   | 0.046   | 0.038 | 0.038 | 0.041 | 0.041 | 0.035 | 0.036 | 0.031 | 0.036 | 0.031 | 0.031 | 0.026 | 0.025 | 0.028 |
| 〃(北区)    | 扇町中学校 | -       | -       | -     | 0.046 | 0.035 | 0.035 | 0.031 | 0.041 | 0.034 | 0.030 | 0.029 | 0.026 | 0.025 | 0.023 | 0.025 |
| 〃(此花区)   | 此花区役所 | -       | -       | -     | 0.049 | 0.050 | 0.055 | 0.043 | 0.053 | 0.045 | 0.045 | 0.039 | 0.037 | 0.034 | 0.039 | 0.032 |
| 〃(大正区)   | 平尾小学校 | -       | -       | -     | 0.038 | 0.034 | 0.037 | 0.032 | 0.039 | 0.032 | 0.031 | 0.031 | 0.023 | 0.021 | 0.023 | 0.022 |
| 〃(西淀川区)  | 淀中学校  | -       | -       | -     | 0.040 | 0.038 | 0.032 | 0.026 | 0.033 | 0.029 | 0.030 | 0.034 | 0.030 | 0.019 | 0.020 | 0.020 |
| 〃(淀川区)   | 淀川区役所 | -       | -       | -     | 0.052 | 0.043 | 0.046 | 0.038 | 0.050 | 0.040 | 0.041 | 0.035 | 0.032 | 0.029 | 0.031 | 0.029 |
| 〃(生野区)   | 勝山中学校 | -       | -       | -     | 0.033 | 0.035 | 0.039 | 0.029 | 0.038 | 0.032 | 0.024 | 0.025 | 0.024 | 0.022 | 0.020 | 0.024 |
| 〃(旭区)    | 大宮中学校 | -       | -       | -     | 0.054 | 0.045 | 0.044 | 0.037 | 0.040 | 0.037 | 0.034 | 0.037 | 0.029 | 0.027 | 0.024 | 0.026 |
| 〃(城東区)   | 聖賢小学校 | -       | -       | -     | 0.055 | 0.050 | 0.046 | 0.037 | 0.042 | 0.038 | 0.035 | 0.031 | 0.027 | 0.025 | 0.023 | 0.024 |
| 〃(住之江区)  | 南稜中学校 | -       | -       | -     | 0.048 | 0.046 | 0.048 | 0.040 | 0.042 | 0.034 | 0.035 | 0.036 | 0.030 | 0.026 | 0.031 | 0.029 |
| 〃(平野区)   | 摂陽中学校 | -       | -       | -     | 0.040 | 0.033 | 0.032 | 0.029 | 0.030 | 0.026 | 0.030 | 0.030 | 0.027 | 0.026 | 0.027 | 0.026 |
| 〃(西成区)   | 今宮中学校 | -       | -       | -     | 0.057 | 0.061 | 0.059 | 0.044 | 0.046 | 0.038 | 0.036 | 0.036 | 0.032 | 0.030 | 0.031 | 0.026 |
| 〃(西区)    | 堀江小学校 | -       | -       | -     | 0.051 | 0.038 | 0.034 | 0.023 | 0.040 | 0.030 | 0.034 | 0.033 | 0.033 | 0.028 | 0.030 | 0.028 |
| 堺市       | 府立大学  | 0.020   | 0.021   | 0.017 | 0.016 | 0.014 | 0.013 | 0.013 | 0.013 | 0.012 | 0.011 | 0.011 | 0.010 | 0.010 | 0.011 | 0.010 |
| 〃        | 少林寺   | -       | -       | -     | -     | 0.043 | 0.046 | 0.037 | 0.045 | 0.038 | 0.035 | 0.032 | 0.026 | 0.024 | 0.029 | 0.025 |
| 〃        | 浜寺    | -       | -       | -     | -     | 0.017 | 0.013 | 0.011 | 0.019 | 0.017 | 0.015 | 0.016 | 0.016 | 0.018 | 0.021 | 0.016 |
| 〃        | 金岡    | -       | -       | -     | -     | 0.015 | 0.015 | 0.013 | 0.016 | 0.019 | 0.016 | 0.013 | 0.013 | 0.013 | 0.014 | 0.013 |
| 〃        | 三宝    | -       | -       | -     | -     | 0.029 | 0.028 | 0.024 | 0.026 | 0.020 | 0.023 | 0.024 | 0.021 | 0.020 | 0.024 | 0.020 |
| 〃        | 若松台   | -       | -       | -     | -     | 0.006 | 0.005 | 0.004 | 0.005 | 0.003 | 0.004 | 0.003 | 0.005 | 0.004 | 0.006 | 0.005 |
| 豊中市      | 野田    | -       | (0.120) | 0.050 | 0.044 | 0.043 | 0.043 | 0.037 | 0.045 | 0.034 | 0.035 | 0.036 | 0.032 | 0.027 | 0.025 | 0.029 |

(単位: ppm)

| 所在地  | 測定局名          | 昭<br>46 | 47    | 48    | 49      | 50      | 51      | 52      | 53    | 54    | 55    | 56      | 57      | 58      | 59      | 60      |
|------|---------------|---------|-------|-------|---------|---------|---------|---------|-------|-------|-------|---------|---------|---------|---------|---------|
| 豊中市  | 千成            | -       | 0.051 | -     | (0.044) | 0.060   | 0.037   | 0.028   | 0.037 | 0.028 | 0.031 | 0.028   | 0.026   | 0.022   | 0.022   | 0.023   |
| 吹田市  | 吹田保健所         | 0.046   | 0.040 | 0.053 | 0.035   | 0.028   | 0.030   | (0.035) | 0.035 | 0.028 | 0.025 | 0.027   | 0.024   | 0.021   | 0.020   | 0.021   |
| 〃    | 吹田市西消防署       | -       | -     | -     | -       | -       | 0.032   | 0.027   | 0.034 | 0.029 | 0.029 | 0.031   | 0.027   | 0.021   | 0.019   | 0.020   |
| 〃    | 吹田市北消防署       | -       | -     | -     | -       | -       | -       | -       | -     | 0.020 | 0.021 | 0.021   | 0.022   | 0.020   | 0.020   | 0.019   |
| 〃    | 吹田市西消防署千里山出張所 | -       | -     | -     | -       | 0.035   | 0.042   | 0.035   | 0.040 | 0.031 | 0.031 | -       | -       | -       | -       | -       |
| 泉大津市 | 泉大津保健所        | -       | 0.018 | 0.021 | 0.019   | 0.017   | 0.018   | 0.016   | 0.016 | 0.015 | 0.015 | 0.015   | 0.018   | 0.018   | 0.016   | 0.014   |
| 〃    | 泉大津市役所        | -       | -     | -     | -       | -       | -       | -       | -     | -     | 0.011 | 0.010   | 0.009   | 0.009   | 0.012   | 0.011   |
| 守口市  | 守口保健所         | -       | 0.044 | 0.043 | 0.036   | (0.038) | (0.037) | 0.031   | 0.032 | 0.022 | 0.021 | 0.028   | 0.021   | 0.020   | 0.020   | 0.023   |
| 〃    | 第1測定局(金田)     | -       | -     | -     | -       | -       | -       | -       | -     | -     | -     | -       | -       | -       | 0.024   | 0.027   |
| 〃    | 第2測定局(大日)     | -       | -     | -     | -       | -       | -       | -       | -     | -     | -     | -       | -       | -       | -       | (0.040) |
| 枚方市  | 枚方市役所         | -       | -     | 0.034 | 0.027   | 0.017   | (0.030) | 0.020   | 0.021 | 0.018 | 0.019 | 0.019   | 0.018   | 0.017   | 0.015   | 0.016   |
| 〃    | 王仁公園          | -       | -     | -     | -       | -       | (0.012) | 0.009   | 0.008 | 0.007 | 0.006 | 0.007   | (0.009) | 0.006   | 0.006   | 0.007   |
| 〃    | 北部市民センター      | -       | -     | -     | -       | -       | -       | -       | -     | -     | -     | -       | -       | (0.018) | (0.021) | 0.012   |
| 八尾市  | 八尾保健所         | -       | 0.044 | 0.035 | 0.034   | (0.033) | 0.033   | 0.020   | 0.029 | 0.022 | 0.021 | 0.021   | 0.020   | 0.018   | 0.021   | 0.020   |
| 〃    | 志紀公園          | -       | -     | -     | -       | -       | -       | -       | -     | -     | -     | -       | -       | -       | -       | (0.025) |
| 寝屋川市 | 寝屋川市役所        | -       | 0.047 | 0.031 | 0.027   | (0.027) | 0.024   | 0.023   | 0.025 | 0.024 | 0.021 | (0.030) | 0.020   | 0.020   | 0.019   | 0.022   |
| 松原市  | 大堀学校給食センター    | -       | -     | -     | -       | -       | -       | -       | -     | -     | -     | -       | (0.034) | 0.017   | 0.022   | 0.017   |
| 大東市  | 大東市役所         | -       | -     | -     | 0.024   | 0.022   | (0.017) | 0.023   | 0.023 | 0.018 | 0.016 | (0.020) | 0.021   | 0.016   | 0.015   | 0.017   |
| 門真市  | 門真市役所         | -       | -     | -     | -       | -       | -       | -       | -     | -     | 0.025 | 0.026   | 0.021   | 0.022   | 0.025   | 0.021   |
| 高石市  | 高石中学校         | -       | 0.021 | 0.018 | 0.015   | 0.022   | 0.017   | 0.012   | 0.014 | 0.011 | 0.012 | 0.014   | 0.013   | 0.012   | 0.015   | 0.013   |
| 〃    | 高石市公害監視センター   | -       | -     | -     | -       | 0.020   | 0.020   | 0.014   | 0.020 | 0.018 | 0.016 | 0.016   | 0.016   | 0.013   | 0.016   | 0.014   |
| 〃    | 羽衣学園          | -       | -     | -     | -       | 0.016   | 0.021   | 0.014   | 0.016 | 0.012 | 0.012 | 0.014   | 0.014   | 0.011   | 0.014   | 0.012   |

(一酸化窒素濃度の推移)

## (一酸化窒素濃度の推移)

-368-

(単位: ppm)

| 所在地  | 測定局名     | 昭<br>46 | 47    | 48    | 49    | 50      | 51      | 52    | 53    | 54      | 55    | 56    | 57      | 58      | 59      | 60      |
|------|----------|---------|-------|-------|-------|---------|---------|-------|-------|---------|-------|-------|---------|---------|---------|---------|
| 高石市  | 高陽小学校    | -       | -     | -     | -     | (0.012) | 0.016   | 0.013 | 0.014 | 0.011   | 0.011 | 0.012 | 0.011   | 0.010   | 0.013   | 0.011   |
| 〃    | 取石小学校    | -       | -     | -     | -     | 0.015   | 0.015   | 0.012 | 0.013 | 0.011   | 0.010 | 0.011 | 0.011   | 0.009   | 0.011   | 0.009   |
| 東大阪市 | 東大阪市西保健所 | 0.050   | 0.034 | 0.036 | 0.037 | 0.037   | 0.045   | 0.041 | 0.032 | 0.024   | 0.023 | 0.023 | 0.021   | 0.020   | 0.021   | 0.019   |
| 〃    | 東大阪市東支所  | -       | 0.026 | 0.031 | 0.023 | 0.022   | 0.019   | 0.014 | 0.019 | 0.017   | 0.015 | 0.016 | 0.015   | 0.012   | 0.014   | 0.013   |
| 池田市  | 池田市立南畑会館 | -       | -     | -     | -     | -       | -       | -     | -     | -       | -     | -     | 0.006   | 0.005   | 0.006   | 0.007   |
| 〃    | 池田市役所    | -       | -     | -     | 0.014 | 0.013   | 0.012   | 0.015 | 0.011 | 0.010   | 0.010 | 0.010 | -       | -       | -       | -       |
| 高槻市  | 高槻南      | -       | -     | -     | -     | -       | -       | -     | -     | -       | -     | -     | -       | -       | -       | 0.017   |
| 交野市  | 交野市役所    | -       | -     | -     | -     | -       | -       | -     | -     | -       | -     | 0.014 | (0.008) | (0.003) | 0.008   | 0.007   |
| 岸和田市 | 山直南幼稚園   | -       | -     | -     | -     | -       | -       | -     | -     | -       | -     | -     | (0.005) | 0.004   | 0.004   | 0.004   |
| 貝塚市  | 貝塚市消防署   | -       | -     | -     | -     | 0.008   | 0.007   | 0.006 | 0.009 | 0.008   | 0.009 | 0.006 | 0.006   | 0.006   | 0.007   | 0.007   |
| 茨木市  | 茨木市役所    | -       | 0.027 | 0.027 | 0.022 | 0.012   | 0.019   | 0.016 | 0.022 | 0.017   | 0.017 | 0.020 | 0.016   | 0.014   | 0.014   | 0.016   |
| 泉佐野市 | 泉佐野保健所   | -       | -     | -     | 0.015 | 0.013   | 0.013   | 0.007 | 0.008 | 0.010   | 0.010 | 0.011 | 0.011   | 0.010   | 0.012   | 0.010   |
| 〃    | 泉佐野市役所   | -       | -     | -     | -     | -       | -       | -     | -     | (0.007) | 0.004 | 0.005 | (0.004) | (0.004) | (0.003) | (0.005) |
| 富田林市 | 富田林市役所   | -       | -     | -     | -     | -       | -       | -     | -     | -       | -     | -     | -       | -       | -       | 0.005   |
| 和泉市  | 石尾中学校    | -       | -     | -     | -     | -       | -       | -     | -     | -       | -     | -     | 0.006   | 0.005   | 0.006   | 0.004   |
| 〃    | 幸小学校     | -       | -     | -     | -     | -       | -       | -     | 0.009 | 0.007   | 0.008 | 0.008 | 0.009   | 0.008   | 0.009   | 0.009   |
| 柏原市  | 府立修徳学院   | -       | -     | -     | -     | (0.004) | 0.003   | 0.005 | 0.006 | 0.005   | 0.004 | 0.004 | (0.007) | 0.005   | 0.006   | 0.006   |
| 島本町  | 島本町役場    | -       | -     | -     | -     | -       | (0.031) | 0.028 | 0.029 | 0.030   | 0.028 | 0.033 | 0.028   | 0.026   | 0.028   | 0.029   |
| 熊取町  | 熊取町役場    | -       | -     | -     | -     | -       | -       | -     | 0.005 | 0.004   | 0.004 | 0.004 | 0.003   | 0.003   | 0.004   | (0.003) |
| 岬町   | 役場       | -       | -     | -     | -     | 0.011   | 0.009   | 0.010 | 0.010 | 0.008   | 0.008 | 0.009 | 0.009   | 0.008   | 0.011   | 0.009   |
| 〃    | 孝子       | -       | -     | -     | -     | 0.006   | 0.006   | 0.005 | 0.006 | 0.004   | 0.005 | 0.005 | 0.004   | 0.004   | 0.006   | 0.004   |
| 〃    | 淡輪       | -       | -     | -     | -     | -       | -       | 0.002 | 0.003 | 0.002   | 0.003 | 0.003 | 0.003   | 0.003   | 0.004   | 0.003   |

(単位: ppm)

| 所在地     | 測定局名    | 昭46   | 47    | 48    | 49    | 50    | 51      | 52    | 53    | 54      | 55      | 56      | 57    | 58    | 59      | 60    |
|---------|---------|-------|-------|-------|-------|-------|---------|-------|-------|---------|---------|---------|-------|-------|---------|-------|
| 岬町      | 深日      | -     | -     | -     | -     | -     | -       | 0.008 | 0.009 | 0.008   | 0.008   | 0.007   | 0.008 | 0.008 | 0.011   | 0.008 |
| 〃       | 多奈川     | -     | -     | -     | -     | -     | -       | 0.002 | 0.003 | 0.002   | 0.004   | 0.003   | 0.003 | 0.003 | 0.004   | 0.003 |
| 〃       | 小島      | -     | -     | -     | -     | -     | -       | 0.002 | 0.002 | 0.002   | 0.002   | 0.003   | 0.004 | 0.003 | 0.005   | 0.004 |
| 〃       | 東畑      | -     | -     | -     | -     | -     | -       | 0.002 | 0.003 | 0.003   | 0.002   | 0.002   | 0.002 | 0.002 | 0.003   | 0.002 |
| 〃       | 西畑      | -     | -     | -     | -     | -     | -       | 0.002 | 0.002 | 0.002   | 0.002   | 0.002   | 0.002 | 0.002 | 0.003   | 0.002 |
| 大阪市(東区) | 淀屋橋     | 0.130 | 0.159 | 0.143 | 0.144 | 0.153 | (0.204) | 0.190 | 0.114 | 0.092   | 0.091   | (0.075) | 0.087 | 0.088 | 0.082   | 0.080 |
| 〃(北区)   | 梅田新道    | -     | -     | -     | 0.148 | 0.120 | 0.120   | 0.111 | 0.136 | 0.100   | 0.094   | 0.092   | 0.071 | 0.059 | 0.056   | 0.059 |
| 〃(西淀川区) | 出来島小学校  | -     | -     | -     | 0.078 | 0.081 | 0.124   | 0.096 | 0.112 | 0.135   | 0.137   | 0.116   | 0.127 | 0.111 | 0.107   | 0.117 |
| 〃(住之江区) | 北粉浜小学校  | -     | -     | -     | 0.142 | 0.134 | 0.157   | 0.122 | 0.131 | 0.120   | 0.117   | 0.106   | 0.091 | 0.093 | 0.082   | 0.086 |
| 〃(東住吉区) | 杭全町交差点  | -     | -     | -     | 0.128 | 0.131 | 0.135   | 0.113 | 0.140 | 0.109   | 0.115   | 0.118   | 0.104 | 0.090 | 0.106   | 0.096 |
| 〃(旭区)   | 新森小路小学校 | -     | -     | -     | 0.140 | 0.123 | 0.133   | 0.113 | 0.151 | 0.140   | 0.139   | 0.132   | 0.107 | 0.099 | 0.098   | 0.105 |
| 〃(福島区)  | 海老江西小学校 | -     | -     | -     | 0.160 | 0.134 | 0.168   | 0.124 | 0.160 | 0.165   | 0.152   | 0.136   | 0.125 | 0.123 | 0.110   | 0.123 |
| 〃(東成区)  | 今里交差点   | -     | -     | -     | 0.105 | 0.121 | 0.112   | 0.101 | 0.132 | 0.136   | 0.112   | 0.114   | 0.108 | 0.105 | 0.083   | 0.102 |
| 〃(鶴見区)  | 茨田中学校   | -     | -     | -     | -     | -     | -       | -     | -     | (0.212) | 0.141   | 0.150   | 0.101 | 0.104 | 0.093   | 0.093 |
| 〃(住之江区) | 住之江交差点  | -     | -     | -     | -     | -     | -       | -     | -     | 0.133   | 0.109   | 0.104   | 0.105 | 0.099 | 0.091   | 0.095 |
| 〃(東淀川区) | 上新庄交差点  | -     | -     | -     | -     | -     | -       | -     | -     | -       | -       | 0.095   | 0.085 | 0.086 | 0.072   | 0.069 |
| 〃(住吉区)  | 長居小学校   | -     | -     | -     | -     | -     | -       | -     | -     | -       | 0.114   | 0.111   | 0.097 | 0.087 | 0.095   | 0.095 |
| 堺市      | 堺市役所    | -     | -     | -     | -     | 0.062 | 0.102   | 0.065 | 0.088 | 0.088   | 0.073   | 0.076   | 0.066 | 0.059 | 0.063   | 0.060 |
| 〃       | 第2阪和    | -     | -     | -     | -     | 0.078 | 0.062   | 0.059 | 0.075 | 0.054   | (0.055) | 0.061   | 0.057 | 0.052 | 0.053   | 0.046 |
| 豊中市     | 豊中市役所   | -     | 0.077 | 0.086 | 0.078 | 0.079 | 0.079   | -     | 0.055 | (0.039) | (0.062) | 0.050   | 0.051 | 0.044 | 0.044   | 0.045 |
| 〃       | 千里      | -     | -     | -     | 0.052 | 0.044 | 0.046   | 0.048 | 0.071 | 0.062   | 0.059   | 0.056   | 0.046 | 0.036 | 0.038   | 0.039 |
| 吹田市     | 寿町      | -     | -     | -     | -     | -     | -       | -     | -     | -       | -       | (0.066) | 0.059 | 0.049 | (0.041) | -     |

(一酸化窒素濃度の推移)

-369-

## (一酸化窒素濃度の推移)

-370-

(単位: ppm)

| 所在地   | 測定局名         | 昭46   | 47    | 48    | 49    | 50      | 51    | 52      | 53    | 54      | 55      | 56      | 57      | 58    | 59    | 60    |
|-------|--------------|-------|-------|-------|-------|---------|-------|---------|-------|---------|---------|---------|---------|-------|-------|-------|
| 吹田市   | 泉町           | -     | -     | -     | -     | -       | -     | -       | -     | -       | -       | -       | -       | -     | 0.083 | 0.060 |
| 守口市   | 淀川工業高校       | 0.281 | 0.275 | 0.227 | 0.163 | 0.142   | 0.159 | 0.145   | 0.104 | 0.115   | 0.110   | 0.117   | 0.112   | 0.114 | 0.109 | 0.113 |
| 八尾市   | 八尾市立病院       | 0.178 | 0.154 | 0.145 | 0.137 | 0.133   | 0.120 | 0.093   | 0.102 | 0.095   | 0.092   | 0.106   | 0.100   | 0.092 | 0.100 | 0.095 |
| 松原市   | 松原市役所        | -     | 0.044 | 0.068 | 0.063 | 0.057   | 0.059 | 0.042   | 0.038 | 0.036   | 0.041   | 0.056   | 0.056   | 0.052 | 0.049 | 0.054 |
| 摂津市   | 摂津市役所        | -     | -     | 0.090 | 0.062 | 0.063   | 0.080 | 0.055   | 0.059 | 0.056   | 0.071   | 0.066   | 0.067   | 0.066 | 0.056 | 0.062 |
| 東大阪市  | 東大阪市公害監視センター | -     | -     | -     | -     | -       | 0.065 | 0.050   | 0.063 | 0.069   | 0.050   | 0.046   | 0.042   | 0.037 | 0.038 | 0.033 |
| 岸和田市  | 泉南府民センター     | -     | -     | 0.039 | 0.054 | 0.045   | 0.049 | (0.039) | 0.027 | 0.028   | 0.029   | 0.032   | 0.024   | 0.033 | 0.034 | 0.034 |
| 〃     | 岸和田市役所       | -     | -     | -     | -     | -       | -     | -       | 0.020 | (0.020) | 0.024   | 0.024   | 0.024   | 0.018 | 0.017 | 0.016 |
| 高槻市   | 高槻市役所        | -     | -     | 0.090 | 0.083 | 0.065   | 0.088 | 0.074   | 0.069 | 0.075   | (0.068) | (0.110) | 0.088   | 0.085 | 0.094 | 0.090 |
| 富田林市  | 富田林市消防署      | -     | -     | 0.060 | 0.059 | 0.034   | 0.034 | 0.032   | 0.029 | 0.032   | 0.030   | (0.014) | (0.026) | 0.019 | 0.018 | -     |
| 河内長野市 | 長野小学校        | -     | -     | -     | 0.024 | 0.019   | 0.016 | 0.023   | 0.025 | 0.026   | 0.023   | 0.025   | 0.027   | 0.024 | 0.027 | 0.024 |
| 和泉市   | 国府小学校        | -     | 0.147 | 0.111 | 0.135 | 0.113   | 0.105 | 0.102   | 0.084 | 0.050   | 0.069   | 0.058   | 0.044   | 0.044 | 0.043 | 0.032 |
| 藤井寺市  | 藤井寺市役所       | -     | -     | -     | 0.047 | 0.031   | 0.036 | 0.033   | 0.034 | 0.032   | 0.032   | 0.033   | 0.031   | 0.031 | 0.034 | 0.033 |
| 泉南市   | 泉南市役所        | -     | -     | -     | -     | (0.012) | 0.010 | 0.011   | 0.011 | 0.011   | 0.010   | 0.011   | 0.011   | 0.009 | 0.012 | 0.010 |

## 二酸化窒素濃度の推移(年平均値)

(単位: ppm)

| 所在地      | 測定局名  | 昭<br>46 | 47      | 48    | 49      | 50    | 51    | 52      | 53    | 54    | 55    | 56    | 57    | 58    | 59    | 60    |
|----------|-------|---------|---------|-------|---------|-------|-------|---------|-------|-------|-------|-------|-------|-------|-------|-------|
| 大阪市(東成区) | 国設大阪  | 0.023   | 0.035   | 0.037 | 0.038   | 0.038 | 0.039 | 0.035   | 0.031 | 0.030 | 0.033 | 0.032 | 0.032 | 0.029 | 0.031 | 0.032 |
| " (北区)   | 扇町中学校 | -       | -       | -     | (0.037) | 0.039 | 0.037 | 0.035   | 0.037 | 0.038 | 0.040 | 0.038 | 0.038 | 0.035 | 0.032 | 0.033 |
| " (此花区)  | 此花区役所 | -       | -       | -     | 0.034   | 0.035 | 0.037 | 0.035   | 0.038 | 0.041 | 0.040 | 0.036 | 0.037 | 0.033 | 0.038 | 0.034 |
| " (大正区)  | 平尾小学校 | -       | -       | -     | 0.039   | 0.036 | 0.038 | 0.034   | 0.038 | 0.036 | 0.037 | 0.035 | 0.035 | 0.033 | 0.035 | 0.033 |
| " (西淀川区) | 淀中学校  | -       | -       | -     | 0.046   | 0.041 | 0.040 | 0.034   | 0.034 | 0.032 | 0.035 | 0.034 | 0.034 | 0.031 | 0.032 | 0.033 |
| " (淀川区)  | 淀川区役所 | -       | -       | -     | 0.043   | 0.043 | 0.042 | 0.042   | 0.041 | 0.039 | 0.039 | 0.034 | 0.038 | 0.037 | 0.037 | 0.034 |
| " (生野区)  | 勝山中学校 | -       | -       | -     | 0.034   | 0.033 | 0.030 | 0.026   | 0.033 | 0.033 | 0.030 | 0.033 | 0.029 | 0.028 | 0.024 | 0.032 |
| " (旭区)   | 大宮中学校 | -       | -       | -     | 0.041   | 0.040 | 0.040 | 0.036   | 0.034 | 0.034 | 0.037 | 0.034 | 0.035 | 0.032 | 0.030 | 0.031 |
| " (城東区)  | 聖賢小学校 | -       | -       | -     | 0.052   | 0.050 | 0.047 | 0.040   | 0.041 | 0.040 | 0.035 | 0.034 | 0.034 | 0.033 | 0.032 | 0.034 |
| " (住之江区) | 南稜中学校 | -       | -       | -     | 0.036   | 0.035 | 0.036 | 0.032   | 0.031 | 0.036 | 0.041 | 0.038 | 0.036 | 0.035 | 0.038 | 0.037 |
| " (平野区)  | 摂陽中学校 | -       | -       | -     | (0.037) | 0.031 | 0.036 | 0.028   | 0.030 | 0.035 | 0.038 | 0.036 | 0.033 | 0.032 | 0.034 | 0.033 |
| " (西成区)  | 今宮中学校 | -       | -       | -     | 0.051   | 0.048 | 0.052 | 0.042   | 0.041 | 0.040 | 0.040 | 0.039 | 0.037 | 0.036 | 0.036 | 0.038 |
| " (西区)   | 堀江小学校 | -       | -       | -     | 0.041   | 0.039 | 0.035 | 0.031   | 0.037 | 0.039 | 0.039 | 0.038 | 0.039 | 0.035 | 0.038 | 0.036 |
| 堺市       | 府立大学  | 0.027   | 0.029   | 0.027 | 0.028   | 0.025 | 0.020 | (0.022) | 0.024 | 0.025 | 0.023 | 0.023 | 0.025 | 0.022 | 0.022 | 0.020 |
| "        | 少林寺   | -       | -       | -     | 0.038   | 0.034 | 0.033 | 0.033   | 0.035 | 0.033 | 0.033 | 0.031 | 0.029 | 0.027 | 0.027 | 0.030 |
| "        | 浜寺    | -       | -       | -     | 0.028   | 0.023 | 0.026 | 0.025   | 0.028 | 0.033 | 0.027 | 0.027 | 0.029 | 0.030 | 0.030 | 0.027 |
| "        | 金岡    | -       | -       | -     | 0.028   | 0.025 | 0.023 | 0.025   | 0.026 | 0.027 | 0.025 | 0.023 | 0.026 | 0.023 | 0.024 | 0.025 |
| "        | 三宝    | -       | -       | -     | 0.032   | 0.029 | 0.028 | 0.028   | 0.033 | 0.033 | 0.031 | 0.033 | 0.030 | 0.029 | 0.027 | 0.029 |
| "        | 若松台   | -       | -       | -     | 0.017   | 0.016 | 0.017 | 0.016   | 0.016 | 0.009 | 0.012 | 0.013 | 0.014 | 0.013 | 0.014 | 0.015 |
| 豊中市      | 野田    | -       | (0.055) | 0.036 | 0.037   | 0.032 | 0.032 | 0.037   | 0.036 | 0.031 | 0.030 | 0.027 | 0.030 | 0.030 | 0.027 | 0.024 |

(二酸化窒素濃度の推移)

## ( 二酸化窒素濃度の推移 )

-372-

( 単位: ppm )

| 所在地  | 測定局名          | 昭<br>46 | 47    | 48    | 49      | 50    | 51      | 52      | 53    | 54    | 55    | 56    | 57      | 58    | 59      | 60      |
|------|---------------|---------|-------|-------|---------|-------|---------|---------|-------|-------|-------|-------|---------|-------|---------|---------|
| 豊中市  | 千成            | -       | 0.051 | -     | (0.034) | 0.040 | 0.033   | 0.033   | 0.036 | 0.035 | 0.035 | 0.031 | 0.029   | 0.027 | 0.025   | 0.026   |
| 吹田市  | 吹田保健所         | 0.027   | 0.031 | 0.040 | 0.036   | 0.031 | 0.031   | (0.033) | 0.031 | 0.029 | 0.025 | 0.029 | 0.027   | 0.025 | 0.025   | 0.027   |
| 〃    | 吹田市西消防署       | -       | -     | -     | -       | -     | 0.022   | 0.031   | 0.032 | 0.032 | 0.031 | 0.032 | 0.029   | 0.026 | 0.026   | 0.028   |
| 〃    | 吹田市北消防署       | -       | -     | -     | -       | -     | -       | -       | -     | 0.022 | 0.023 | 0.022 | 0.023   | 0.019 | 0.019   | 0.023   |
| 〃    | 吹田市西消防署千里山出張所 | -       | -     | -     | 0.031   | 0.029 | 0.030   | 0.027   | 0.028 | 0.028 | 0.029 | -     | -       | -     | -       | -       |
| 泉大津市 | 泉大津保健所        | -       | 0.025 | 0.033 | 0.027   | 0.028 | 0.028   | 0.026   | 0.026 | 0.022 | 0.024 | 0.025 | 0.023   | 0.022 | 0.026   | 0.025   |
| 〃    | 泉大津市役所        | -       | -     | -     | -       | -     | -       | -       | -     | -     | 0.022 | 0.021 | 0.019   | 0.018 | 0.021   | 0.018   |
| 守口市  | 守口保健所         | -       | 0.034 | 0.036 | 0.032   | 0.033 | (0.036) | 0.030   | 0.027 | 0.022 | 0.027 | 0.029 | 0.031   | 0.028 | 0.028   | 0.030   |
| 〃    | 第1測定局(金田)     | -       | -     | -     | -       | -     | -       | -       | -     | -     | -     | -     | -       | -     | 0.021   | 0.025   |
| 〃    | 第2測定局(大日)     | -       | -     | -     | -       | -     | -       | -       | -     | -     | -     | -     | -       | -     | -       | (0.032) |
| 枚方市  | 枚方市役所         | -       | -     | 0.034 | 0.028   | 0.025 | 0.028   | (0.026) | 0.026 | 0.021 | 0.024 | 0.023 | 0.025   | 0.024 | 0.025   | 0.026   |
| 〃    | 王仁公園          | -       | -     | -     | -       | -     | (0.022) | 0.023   | 0.014 | 0.018 | 0.018 | 0.017 | 0.017   | 0.015 | 0.016   | 0.017   |
| 〃    | 北部市民センター      | -       | -     | -     | -       | -     | -       | -       | -     | -     | -     | -     | -       | 0.025 | (0.026) | (0.020) |
| 八尾市  | 八尾保健所         | -       | 0.035 | 0.034 | 0.031   | 0.028 | 0.029   | 0.026   | 0.024 | 0.025 | 0.026 | 0.025 | 0.029   | 0.028 | 0.028   | 0.028   |
| 〃    | 志紀公園          | -       | -     | -     | -       | -     | -       | -       | -     | -     | -     | -     | -       | -     | -       | (0.024) |
| 寝屋川市 | 寝屋川市役所        | -       | 0.029 | 0.027 | 0.028   | 0.027 | 0.025   | 0.024   | 0.023 | 0.022 | 0.023 | 0.022 | 0.023   | 0.023 | 0.023   | 0.026   |
| 松原市  | 大堀学校給食センター    | -       | -     | -     | -       | -     | -       | -       | -     | -     | -     | -     | (0.032) | 0.025 | 0.027   | 0.026   |
| 大東市  | 大東市役所         | -       | -     | -     | 0.027   | 0.026 | 0.027   | 0.027   | 0.023 | 0.019 | 0.022 | 0.023 | 0.024   | 0.022 | 0.021   | 0.023   |
| 門真市  | 門真市役所         | -       | -     | -     | -       | -     | -       | -       | -     | -     | 0.029 | 0.027 | 0.027   | 0.026 | 0.027   | 0.026   |
| 高石市  | 高石中学校         | -       | 0.025 | 0.026 | 0.023   | 0.025 | 0.025   | 0.019   | 0.018 | 0.018 | 0.022 | 0.021 | 0.024   | 0.023 | 0.026   | 0.023   |
| 〃    | 高石市公害監視センター   | -       | -     | -     | 0.029   | 0.029 | 0.031   | 0.031   | 0.024 | 0.024 | 0.024 | 0.024 | 0.024   | 0.019 | 0.020   | 0.019   |
| 〃    | 羽衣学園          | -       | -     | -     | 0.029   | 0.027 | 0.027   | 0.029   | 0.025 | 0.023 | 0.021 | 0.021 | 0.022   | 0.021 | 0.021   | 0.020   |

(単位: ppm)

| 所在地  | 測定局名     | 昭<br>46 | 47    | 48    | 49    | 50    | 51      | 52      | 53    | 54      | 55    | 56    | 57      | 58      | 59      | 60      |
|------|----------|---------|-------|-------|-------|-------|---------|---------|-------|---------|-------|-------|---------|---------|---------|---------|
| 高石市  | 高陽小学校    | -       | -     | -     | 0.024 | 0.027 | 0.027   | 0.030   | 0.031 | 0.023   | 0.023 | 0.022 | 0.021   | 0.020   | 0.023   | 0.020   |
| "    | 取石小学校    | -       | -     | -     | 0.026 | 0.026 | 0.024   | 0.022   | 0.022 | 0.021   | 0.020 | 0.021 | 0.021   | 0.019   | 0.021   | 0.019   |
| 東大阪市 | 東大阪市西保健所 | 0.036   | 0.026 | 0.032 | 0.034 | 0.025 | 0.031   | 0.023   | 0.026 | 0.029   | 0.030 | 0.026 | 0.026   | 0.029   | 0.028   | 0.027   |
| "    | 東大阪市東支所  | -       | 0.028 | 0.034 | 0.027 | 0.025 | 0.025   | 0.023   | 0.023 | 0.024   | 0.023 | 0.023 | 0.023   | 0.020   | 0.022   | 0.021   |
| 池田市  | 池田市立南畑会館 | -       | -     | -     | -     | -     | -       | -       | -     | -       | -     | -     | 0.015   | 0.013   | 0.014   | 0.015   |
| "    | 池田市役所    | -       | -     | -     | 0.020 | 0.019 | 0.020   | 0.018   | 0.020 | 0.018   | 0.020 | 0.020 | -       | -       | -       | -       |
| 高槻市  | 高槻南      | -       | -     | -     | -     | -     | -       | -       | -     | -       | -     | -     | -       | -       | -       | 0.021   |
| 交野市  | 交野市役所    | -       | -     | -     | -     | -     | -       | -       | -     | -       | -     | 0.017 | (0.020) | (0.015) | 0.017   | 0.016   |
| 岸和田市 | 山直南幼稚園   | -       | -     | -     | -     | -     | -       | -       | -     | -       | -     | -     | (0.013) | 0.012   | 0.013   | 0.011   |
| 貝塚市  | 貝塚市消防署   | -       | -     | -     | -     | 0.019 | 0.021   | 0.019   | 0.017 | 0.015   | 0.019 | 0.016 | 0.017   | 0.016   | 0.018   | 0.016   |
| 茨木市  | 茨木市役所    | -       | 0.027 | 0.032 | 0.030 | 0.021 | (0.028) | 0.022   | 0.020 | 0.021   | 0.024 | 0.026 | 0.026   | 0.023   | 0.023   | 0.024   |
| 泉佐野市 | 泉佐野保健所   | -       | -     | -     | 0.025 | 0.026 | 0.025   | 0.023   | 0.020 | 0.020   | 0.018 | 0.018 | 0.018   | 0.018   | 0.020   | 0.018   |
| "    | 泉佐野市役所   | -       | -     | -     | -     | -     | -       | -       | -     | (0.016) | 0.015 | 0.016 | (0.016) | (0.010) | (0.015) | (0.013) |
| 富田林市 | 富田林市役所   | -       | -     | -     | -     | -     | -       | -       | -     | -       | -     | -     | -       | -       | -       | 0.014   |
| 和泉市  | 石尾中学校    | -       | -     | -     | -     | -     | -       | -       | -     | -       | -     | -     | 0.013   | 0.013   | 0.013   | 0.013   |
| "    | 幸小学校     | -       | -     | -     | -     | -     | -       | (0.016) | 0.019 | 0.022   | 0.023 | 0.019 | 0.019   | 0.020   | 0.023   | 0.021   |
| 柏原市  | 府立修徳学院   | -       | -     | -     | -     | 0.014 | 0.014   | 0.013   | 0.011 | 0.013   | 0.016 | 0.014 | (0.018) | 0.014   | 0.014   | 0.016   |
| 島本町  | 島本町役場    | -       | -     | -     | -     | -     | (0.015) | 0.014   | 0.021 | 0.023   | 0.024 | 0.021 | 0.021   | 0.019   | 0.022   | 0.021   |
| 熊取町  | 熊取町役場    | -       | -     | -     | -     | -     | -       | 0.016   | 0.011 | 0.011   | 0.013 | 0.013 | 0.011   | 0.012   | 0.013   | 0.010   |
| 岬町   | 役場       | -       | -     | -     | 0.012 | 0.015 | 0.015   | 0.013   | 0.017 | 0.013   | 0.016 | 0.016 | 0.016   | 0.013   | 0.016   | 0.014   |
| "    | 孝子       | -       | -     | -     | 0.012 | 0.011 | 0.011   | 0.008   | 0.010 | 0.010   | 0.011 | 0.011 | 0.010   | 0.010   | 0.010   | 0.009   |
| "    | 淡輪       | -       | -     | -     | -     | -     | -       | 0.011   | 0.010 | 0.010   | 0.012 | 0.013 | 0.011   | 0.010   | 0.012   | 0.010   |

(二酸化窒素濃度の推移)



## (二酸化窒素濃度の推移)

-374-

(単位: ppm)

| 所在地     | 測定局名    | 昭<br>46 | 47    | 48    | 49    | 50      | 51      | 52    | 53    | 54    | 55      | 56      | 57    | 58    | 59      | 60    |
|---------|---------|---------|-------|-------|-------|---------|---------|-------|-------|-------|---------|---------|-------|-------|---------|-------|
| 岬町      | 深日      | -       | -     | -     | -     | -       | -       | 0.014 | 0.014 | 0.012 | 0.013   | 0.013   | 0.013 | 0.012 | 0.014   | 0.012 |
| "       | 多奈川     | -       | -     | -     | -     | -       | -       | 0.009 | 0.010 | 0.009 | 0.011   | 0.010   | 0.010 | 0.009 | 0.010   | 0.008 |
| "       | 小島      | -       | -     | -     | -     | -       | -       | 0.009 | 0.010 | 0.010 | 0.012   | 0.011   | 0.011 | 0.009 | 0.012   | 0.010 |
| "       | 東畑      | -       | -     | -     | -     | -       | -       | 0.007 | 0.008 | 0.008 | 0.008   | 0.007   | 0.007 | 0.007 | 0.008   | 0.007 |
| "       | 西畑      | -       | -     | -     | -     | -       | -       | 0.007 | 0.008 | 0.006 | 0.008   | 0.007   | 0.007 | 0.007 | 0.008   | 0.007 |
| 大阪市(東区) | 淀屋橋     | 0.030   | 0.045 | 0.049 | 0.058 | 0.048   | (0.054) | 0.058 | 0.044 | 0.048 | 0.053   | (0.046) | 0.041 | 0.042 | 0.042   | 0.042 |
| "(北区)   | 梅田新道    | -       | -     | -     | 0.052 | 0.047   | 0.050   | 0.053 | 0.053 | 0.050 | 0.052   | 0.048   | 0.048 | 0.044 | 0.042   | 0.044 |
| "(西淀川区) | 出来島小学校  | -       | -     | -     | 0.037 | 0.039   | 0.044   | 0.036 | 0.042 | 0.051 | 0.050   | 0.046   | 0.056 | 0.048 | 0.051   | 0.053 |
| "(住之江区) | 北粉浜小学校  | -       | -     | -     | 0.047 | 0.045   | 0.051   | 0.055 | 0.057 | 0.053 | 0.055   | 0.054   | 0.055 | 0.053 | 0.044   | 0.046 |
| "(東住吉区) | 杭全町交差点  | -       | -     | -     | 0.044 | 0.042   | 0.045   | 0.048 | 0.056 | 0.050 | 0.053   | 0.051   | 0.048 | 0.047 | 0.042   | 0.048 |
| "(旭区)   | 新森小路小学校 | -       | -     | -     | 0.048 | 0.049   | 0.050   | 0.047 | 0.048 | 0.048 | 0.053   | 0.050   | 0.042 | 0.041 | 0.045   | 0.048 |
| "(福島区)  | 海老江西小学校 | -       | -     | -     | 0.038 | (0.040) | 0.045   | 0.046 | 0.049 | 0.053 | 0.055   | 0.051   | 0.051 | 0.051 | 0.051   | 0.052 |
| "(東成区)  | 今里交差点   | -       | -     | -     | 0.033 | 0.045   | 0.045   | 0.039 | 0.053 | 0.059 | 0.056   | 0.055   | 0.054 | 0.057 | 0.052   | 0.051 |
| "(鶴見区)  | 茨田中学校   | -       | -     | -     | -     | -       | -       | -     | -     | 0.053 | 0.051   | 0.055   | 0.050 | 0.045 | 0.047   | 0.049 |
| "(住之江区) | 住之江交差点  | -       | -     | -     | -     | -       | -       | -     | -     | 0.055 | 0.056   | 0.050   | 0.053 | 0.046 | 0.048   | 0.047 |
| "(東淀川区) | 上新庄交差点  | -       | -     | -     | -     | -       | -       | -     | -     | -     | -       | 0.052   | 0.048 | 0.047 | 0.044   | 0.043 |
| "(住吉区)  | 長居小学校   | -       | -     | -     | -     | -       | -       | -     | -     | -     | 0.051   | 0.048   | 0.046 | 0.047 | 0.048   | 0.050 |
| 堺市      | 堺市役所    | -       | -     | -     | -     | 0.021   | 0.035   | 0.034 | 0.045 | 0.047 | 0.043   | 0.043   | 0.043 | 0.039 | 0.037   | 0.042 |
| "       | 第2阪和    | -       | -     | -     | -     | (0.032) | 0.030   | 0.034 | 0.039 | 0.028 | (0.033) | 0.035   | 0.035 | 0.033 | 0.033   | 0.032 |
| 豊中市     | 豊中市役所   | -       | 0.032 | 0.039 | 0.037 | 0.041   | 0.040   | 0.034 | 0.030 | 0.026 | (0.033) | 0.031   | 0.031 | 0.029 | 0.030   | 0.032 |
| "       | 千里      | -       | -     | -     | 0.028 | 0.025   | 0.024   | 0.028 | 0.031 | 0.035 | 0.034   | 0.032   | 0.030 | 0.028 | 0.026   | 0.024 |
| 吹田市     | 寿町      | -       | -     | -     | -     | -       | -       | -     | -     | -     | -       | (0.032) | 0.033 | 0.033 | (0.034) | -     |

(単位: ppm)

| 所在地   | 測定局名         | 昭<br>46 | 47    | 48    | 49    | 50      | 51    | 52      | 53      | 54      | 55      | 56    | 57      | 58    | 59    | 60    |
|-------|--------------|---------|-------|-------|-------|---------|-------|---------|---------|---------|---------|-------|---------|-------|-------|-------|
| 吹田市   | 泉町           | —       | —     | —     | —     | —       | —     | —       | —       | —       | —       | —     | —       | —     | 0.035 | 0.040 |
| 守口市   | 淀川工業高校       | 0.048   | 0.077 | 0.060 | 0.049 | 0.044   | 0.049 | (0.044) | 0.040   | 0.040   | 0.041   | 0.044 | 0.048   | 0.042 | 0.048 | 0.044 |
| 八尾市   | 八尾市立病院       | 0.037   | 0.043 | 0.042 | 0.041 | 0.043   | 0.036 | 0.043   | 0.040   | 0.045   | 0.044   | 0.041 | 0.040   | 0.039 | 0.041 | 0.040 |
| 松原市   | 松原市役所        | —       | 0.026 | 0.026 | 0.030 | 0.032   | 0.037 | 0.025   | 0.025   | 0.028   | 0.027   | 0.032 | 0.030   | 0.029 | 0.031 | 0.031 |
| 摂津市   | 摂津市役所        | —       | —     | 0.041 | 0.037 | 0.034   | 0.036 | (0.032) | 0.026   | 0.019   | 0.030   | 0.035 | 0.036   | 0.034 | 0.034 | 0.036 |
| 東大阪市  | 東大阪市公害監視センター | —       | —     | —     | —     | —       | 0.029 | 0.029   | 0.027   | 0.028   | 0.026   | 0.026 | 0.026   | 0.026 | 0.020 | 0.022 |
| 岸和田市  | 泉南府民センター     | —       | —     | 0.030 | 0.036 | 0.035   | 0.039 | 0.028   | 0.021   | 0.019   | 0.028   | 0.026 | 0.031   | 0.030 | 0.033 | 0.031 |
| 〃     | 岸和田市役所       | —       | —     | —     | —     | —       | —     | —       | (0.017) | (0.025) | 0.038   | 0.033 | 0.034   | 0.023 | 0.027 | 0.023 |
| 高槻市   | 高槻市役所        | —       | —     | 0.043 | 0.042 | 0.035   | 0.039 | 0.028   | 0.029   | 0.032   | (0.032) | 0.035 | 0.038   | 0.034 | 0.039 | 0.038 |
| 富田林市  | 富田林市消防署      | —       | —     | 0.029 | 0.026 | 0.020   | 0.017 | 0.019   | 0.020   | 0.022   | 0.023   | 0.017 | (0.022) | 0.019 | 0.020 | —     |
| 河内長野市 | 長野小学校        | —       | —     | —     | 0.023 | 0.021   | 0.022 | 0.020   | 0.018   | 0.019   | 0.021   | 0.020 | (0.021) | 0.019 | 0.020 | 0.020 |
| 和泉市   | 国府小学校        | —       | 0.040 | 0.040 | 0.041 | 0.041   | 0.037 | 0.028   | 0.028   | 0.032   | 0.037   | 0.034 | 0.031   | 0.030 | 0.029 | 0.031 |
| 藤井寺市  | 藤井寺市役所       | —       | —     | —     | 0.035 | 0.027   | 0.029 | 0.030   | 0.025   | 0.027   | 0.025   | 0.022 | 0.026   | 0.027 | 0.029 | 0.029 |
| 泉南市   | 泉南市役所        | —       | —     | —     | —     | (0.015) | 0.019 | 0.016   | 0.019   | 0.020   | 0.018   | 0.017 | 0.019   | 0.019 | 0.020 | 0.018 |

## 二酸化窒素濃度の推移(日平均値の年間98%値)

(単位: ppm)

| 所在地      | 測定局名  | 昭46   | 47    | 48      | 49    | 50    | 51    | 52      | 53    | 54    | 55    | 56    | 57    | 58    | 59    | 60    |
|----------|-------|-------|-------|---------|-------|-------|-------|---------|-------|-------|-------|-------|-------|-------|-------|-------|
| 大阪市(東成区) | 国設大阪  | 0.049 | 0.069 | 0.071   | 0.070 | 0.066 | 0.073 | 0.061   | 0.054 | 0.053 | 0.056 | 0.054 | 0.055 | 0.049 | 0.055 | 0.059 |
| 〃(北区)    | 扇町中学校 | -     | -     | -       | 0.072 | 0.064 | 0.056 | 0.057   | 0.068 | 0.062 | 0.064 | 0.070 | 0.063 | 0.059 | 0.057 | 0.057 |
| 〃(此花区)   | 此花区役所 | -     | -     | -       | 0.066 | 0.063 | 0.063 | 0.056   | 0.074 | 0.073 | 0.066 | 0.065 | 0.060 | 0.060 | 0.066 | 0.058 |
| 〃(大正区)   | 平尾小学校 | -     | -     | -       | 0.064 | 0.063 | 0.067 | 0.059   | 0.083 | 0.068 | 0.062 | 0.062 | 0.063 | 0.059 | 0.062 | 0.063 |
| 〃(西淀川区)  | 淀中学校  | -     | -     | -       | 0.082 | 0.071 | 0.073 | 0.055   | 0.069 | 0.057 | 0.058 | 0.060 | 0.054 | 0.052 | 0.059 | 0.056 |
| 〃(淀川区)   | 淀川区役所 | -     | -     | -       | 0.066 | 0.059 | 0.063 | 0.065   | 0.071 | 0.064 | 0.062 | 0.057 | 0.061 | 0.063 | 0.068 | 0.056 |
| 〃(生野区)   | 勝山中学校 | -     | -     | -       | 0.058 | 0.063 | 0.051 | 0.050   | 0.070 | 0.057 | 0.054 | 0.059 | 0.051 | 0.051 | 0.050 | 0.058 |
| 〃(旭区)    | 大宮中学校 | -     | -     | -       | 0.071 | 0.072 | 0.065 | 0.057   | 0.057 | 0.060 | 0.058 | 0.054 | 0.057 | 0.053 | 0.054 | 0.056 |
| 〃(城東区)   | 聖賢小学校 | -     | -     | -       | 0.083 | 0.076 | 0.076 | 0.062   | 0.073 | 0.068 | 0.059 | 0.059 | 0.056 | 0.059 | 0.059 | 0.059 |
| 〃(住之江区)  | 南稜中学校 | -     | -     | -       | 0.062 | 0.065 | 0.066 | 0.058   | 0.059 | 0.062 | 0.070 | 0.068 | 0.061 | 0.061 | 0.068 | 0.069 |
| 〃(平野区)   | 摂陽中学校 | -     | -     | -       | 0.081 | 0.058 | 0.059 | 0.054   | 0.059 | 0.065 | 0.063 | 0.062 | 0.057 | 0.054 | 0.058 | 0.060 |
| 〃(西成区)   | 今宮中学校 | -     | -     | -       | 0.081 | 0.080 | 0.090 | 0.076   | 0.074 | 0.068 | 0.066 | 0.065 | 0.058 | 0.059 | 0.063 | 0.067 |
| 〃(西区)    | 堀江小学校 | -     | -     | -       | -     | 0.063 | 0.058 | 0.050   | 0.081 | 0.074 | 0.067 | 0.066 | 0.063 | 0.059 | 0.070 | 0.063 |
| 堺市       | 府立大学  | 0.063 | 0.064 | 0.055   | 0.055 | 0.045 | 0.036 | (0.041) | 0.048 | 0.044 | 0.041 | 0.051 | 0.045 | 0.042 | 0.042 | 0.043 |
| 〃        | 少林寺   | -     | -     | -       | 0.067 | 0.061 | 0.058 | 0.056   | 0.063 | 0.064 | 0.057 | 0.056 | 0.049 | 0.047 | 0.054 | 0.054 |
| 〃        | 浜寺    | -     | -     | -       | 0.054 | 0.040 | 0.053 | 0.050   | 0.061 | 0.068 | 0.048 | 0.054 | 0.055 | 0.056 | 0.054 | 0.050 |
| 〃        | 金岡    | -     | -     | -       | 0.049 | 0.048 | 0.043 | 0.051   | 0.047 | 0.046 | 0.045 | 0.047 | 0.045 | 0.044 | 0.046 | 0.049 |
| 〃        | 三宝    | -     | -     | -       | 0.063 | 0.060 | 0.054 | 0.053   | 0.065 | 0.058 | 0.061 | 0.060 | 0.052 | 0.050 | 0.047 | 0.052 |
| 〃        | 若松台   | -     | -     | -       | 0.038 | 0.034 | 0.037 | 0.031   | 0.037 | 0.026 | 0.031 | 0.033 | 0.031 | 0.031 | 0.037 | 0.035 |
| 豊中市      | 野田    | -     | -     | (0.071) | 0.060 | 0.054 | 0.053 | 0.058   | 0.060 | 0.053 | 0.048 | 0.049 | 0.050 | 0.051 | 0.050 | 0.048 |

(単位: ppm)

| 所在地  | 測定局名          | 昭46   | 47    | 48    | 49      | 50    | 51      | 52      | 53    | 54    | 55    | 56    | 57      | 58    | 59      | 60      |
|------|---------------|-------|-------|-------|---------|-------|---------|---------|-------|-------|-------|-------|---------|-------|---------|---------|
| 豊中市  | 千成            | —     | —     | —     | (0.069) | 0.077 | 0.059   | 0.057   | 0.068 | 0.056 | 0.061 | 0.058 | 0.053   | 0.049 | 0.052   | 0.049   |
| 吹田市  | 吹田保健所         | 0.056 | 0.065 | 0.076 | 0.066   | 0.062 | 0.057   | (0.054) | 0.055 | 0.049 | 0.051 | 0.055 | 0.048   | 0.045 | 0.049   | 0.049   |
| 〃    | 吹田市西消防署       | —     | —     | —     | —       | —     | 0.046   | 0.052   | 0.059 | 0.059 | 0.054 | 0.061 | 0.053   | 0.048 | 0.052   | 0.051   |
| 〃    | 吹田市北消防署       | —     | —     | —     | —       | —     | —       | —       | —     | 0.047 | 0.055 | 0.050 | 0.047   | 0.037 | 0.049   | 0.047   |
| 〃    | 吹田市西消防署千里山出張所 | —     | —     | —     | 0.069   | 0.058 | 0.051   | 0.048   | 0.050 | 0.056 | 0.052 | —     | —       | —     | —       | —       |
| 泉大津市 | 泉大津保健所        | —     | 0.049 | 0.091 | 0.046   | 0.053 | 0.053   | 0.050   | 0.050 | 0.043 | 0.053 | 0.047 | 0.045   | 0.043 | 0.049   | 0.047   |
| 〃    | 泉大津市役所        | —     | —     | —     | —       | —     | —       | —       | —     | —     | 0.044 | 0.043 | 0.040   | 0.039 | 0.041   | 0.038   |
| 守口市  | 守口保健所         | —     | 0.071 | 0.067 | 0.058   | 0.068 | (0.073) | 0.052   | 0.046 | 0.038 | 0.051 | 0.058 | 0.055   | 0.049 | 0.054   | 0.054   |
| 〃    | 第1測定局(金田)     | —     | —     | —     | —       | —     | —       | —       | —     | —     | —     | —     | —       | —     | 0.044   | 0.049   |
| 〃    | 第2測定局(大日)     | —     | —     | —     | —       | —     | —       | —       | —     | —     | —     | —     | —       | —     | —       | (0.051) |
| 枚方市  | 枚方市役所         | —     | —     | —     | 0.050   | 0.051 | 0.049   | (0.052) | 0.049 | 0.041 | 0.053 | 0.042 | 0.044   | 0.042 | 0.050   | 0.044   |
| 〃    | 王仁公園          | —     | —     | —     | —       | —     | (0.032) | 0.029   | 0.033 | 0.037 | 0.035 | 0.036 | 0.036   | 0.030 | 0.036   | 0.035   |
| 〃    | 北部市民センター      | —     | —     | —     | —       | —     | —       | —       | —     | —     | —     | —     | —       | 0.043 | (0.050) | (0.035) |
| 八尾市  | 八尾保健所         | —     | 0.069 | 0.064 | 0.057   | 0.051 | 0.058   | 0.051   | 0.041 | 0.050 | 0.048 | 0.052 | 0.049   | 0.047 | 0.052   | 0.055   |
| 〃    | 志紀公園          | —     | —     | —     | —       | —     | —       | —       | —     | —     | —     | —     | —       | —     | —       | (0.048) |
| 寝屋川市 | 寝屋川市役所        | —     | 0.054 | 0.048 | 0.051   | 0.051 | 0.046   | 0.044   | 0.051 | 0.044 | 0.041 | 0.043 | 0.044   | 0.040 | 0.044   | 0.047   |
| 松原市  | 大堀学校給食センター    | —     | —     | —     | —       | —     | —       | —       | —     | —     | —     | —     | (0.069) | 0.043 | 0.052   | 0.050   |
| 大東市  | 大東市役所         | —     | —     | —     | 0.056   | 0.053 | 0.048   | 0.051   | 0.049 | 0.043 | 0.046 | 0.049 | 0.048   | 0.041 | 0.046   | 0.045   |
| 門真市  | 門真市役所         | —     | —     | —     | —       | —     | —       | —       | —     | —     | 0.050 | 0.052 | 0.049   | 0.045 | 0.058   | 0.050   |
| 高石市  | 高石中学校         | —     | 0.053 | 0.049 | 0.045   | 0.048 | 0.043   | 0.040   | 0.038 | 0.043 | 0.045 | 0.048 | 0.043   | 0.045 | 0.049   | 0.047   |
| 〃    | 高石市公害監視センター   | —     | —     | —     | 0.054   | 0.060 | 0.059   | 0.058   | 0.046 | 0.043 | 0.047 | 0.045 | 0.046   | 0.037 | 0.038   | 0.038   |
| 〃    | 羽衣学園          | —     | —     | —     | 0.054   | 0.050 | 0.052   | 0.052   | 0.047 | 0.044 | 0.043 | 0.044 | 0.045   | 0.040 | 0.043   | 0.041   |

(二酸化窒素濃度の推移)

## (二酸化窒素濃度の推移)

-378-

(単位: ppm)

| 所在地  | 測定局名     | 昭46   | 47    | 48    | 49    | 50    | 51      | 52      | 53    | 54      | 55    | 56    | 57      | 58      | 59      | 60      |
|------|----------|-------|-------|-------|-------|-------|---------|---------|-------|---------|-------|-------|---------|---------|---------|---------|
| 高石市  | 高陽小学校    | -     | -     | -     | 0.046 | 0.047 | 0.049   | 0.056   | 0.068 | 0.045   | 0.046 | 0.044 | 0.041   | 0.041   | 0.045   | 0.043   |
| 〃    | 取石小学校    | -     | -     | -     | 0.046 | 0.053 | 0.049   | 0.051   | 0.054 | 0.044   | 0.040 | 0.041 | 0.039   | 0.038   | 0.042   | 0.041   |
| 東大阪市 | 東大阪市西保健所 | 0.086 | 0.070 | 0.065 | 0.072 | 0.051 | 0.065   | 0.042   | 0.052 | 0.057   | 0.053 | 0.055 | 0.050   | 0.054   | 0.058   | 0.053   |
| 〃    | 東大阪市東支所  | -     | 0.065 | 0.071 | 0.051 | 0.047 | 0.052   | 0.047   | 0.054 | 0.049   | 0.048 | 0.047 | 0.049   | 0.041   | 0.051   | 0.048   |
| 池田市  | 池田市立南畑会館 | -     | -     | -     | -     | -     | -       | -       | -     | -       | -     | -     | 0.039   | 0.034   | 0.038   | 0.038   |
| 〃    | 池田市役所    | -     | -     | -     | 0.036 | 0.043 | 0.040   | 0.034   | 0.038 | 0.035   | 0.042 | 0.042 | -       | -       | -       | -       |
| 高槻市  | 高槻南      | -     | -     | -     | -     | -     | -       | -       | -     | -       | -     | -     | -       | -       | -       | 0.039   |
| 交野市  | 交野市役所    | -     | -     | -     | -     | -     | -       | -       | -     | -       | -     | 0.036 | (0.049) | (0.031) | 0.038   | 0.035   |
| 岸和田市 | 山直南幼稚園   | -     | -     | -     | -     | -     | -       | -       | -     | -       | -     | -     | (0.030) | 0.027   | 0.031   | 0.030   |
| 貝塚市  | 貝塚市消防署   | -     | -     | -     | -     | 0.042 | 0.046   | 0.041   | 0.041 | 0.038   | 0.039 | 0.038 | 0.036   | 0.036   | 0.041   | 0.035   |
| 茨木市  | 茨木市役所    | -     | 0.051 | 0.070 | 0.058 | 0.047 | (0.054) | 0.042   | 0.038 | 0.042   | 0.050 | 0.058 | 0.048   | 0.041   | 0.046   | 0.045   |
| 泉佐野市 | 泉佐野保健所   | -     | -     | -     | 0.052 | 0.052 | 0.044   | 0.046   | 0.043 | 0.038   | 0.036 | 0.040 | 0.039   | 0.036   | 0.046   | 0.039   |
| 〃    | 泉佐野市役所   | -     | -     | -     | -     | -     | -       | -       | -     | (0.034) | 0.035 | 0.032 | (0.028) | (0.022) | (0.025) | (0.031) |
| 富田林市 | 富田林市役所   | -     | -     | -     | -     | -     | -       | -       | -     | -       | -     | -     | -       | -       | -       | 0.030   |
| 和泉市  | 石尾中学校    | -     | -     | -     | -     | -     | -       | -       | -     | -       | -     | -     | 0.030   | 0.027   | 0.029   | 0.028   |
| 〃    | 幸小学校     | -     | -     | -     | -     | -     | -       | (0.032) | 0.041 | 0.042   | 0.045 | 0.043 | 0.042   | 0.042   | 0.048   | 0.046   |
| 柏原市  | 府立修徳学院   | -     | -     | -     | -     | 0.034 | 0.027   | 0.024   | 0.026 | 0.027   | 0.032 | 0.031 | (0.032) | 0.025   | 0.031   | 0.032   |
| 島本町  | 島本町役場    | -     | -     | -     | -     | -     | (0.049) | 0.040   | 0.038 | 0.043   | 0.046 | 0.041 | 0.037   | 0.036   | 0.043   | 0.038   |
| 熊取町  | 熊取町役場    | -     | -     | -     | -     | -     | -       | 0.033   | 0.028 | 0.025   | 0.031 | 0.029 | 0.027   | 0.027   | 0.029   | 0.022   |
| 岬町   | 役場       | -     | -     | -     | 0.029 | 0.034 | 0.031   | 0.029   | 0.039 | 0.035   | 0.038 | 0.036 | 0.035   | 0.028   | 0.037   | 0.031   |
| 〃    | 孝子       | -     | -     | -     | 0.028 | 0.024 | 0.025   | 0.021   | 0.024 | 0.026   | 0.029 | 0.025 | 0.024   | 0.024   | 0.030   | 0.021   |
| 〃    | 淡論       | -     | -     | -     | -     | -     | -       | 0.031   | 0.034 | 0.028   | 0.039 | 0.035 | 0.031   | 0.027   | 0.034   | 0.027   |

(単位: ppm)

| 所在地     | 測定局名    | 昭46   | 47    | 48    | 49    | 50      | 51      | 52    | 53    | 54      | 55      | 56      | 57    | 58    | 59      | 60    |
|---------|---------|-------|-------|-------|-------|---------|---------|-------|-------|---------|---------|---------|-------|-------|---------|-------|
| 岬町      | 深日      | -     | -     | -     | -     | -       | -       | 0.034 | 0.034 | 0.030   | 0.032   | 0.032   | 0.034 | 0.032 | 0.036   | 0.028 |
| "       | 多奈川     | -     | -     | -     | -     | -       | -       | 0.028 | 0.027 | 0.024   | 0.035   | 0.032   | 0.027 | 0.025 | 0.032   | 0.026 |
| "       | 小島      | -     | -     | -     | -     | -       | -       | 0.029 | 0.033 | 0.031   | 0.039   | 0.033   | 0.031 | 0.028 | 0.033   | 0.028 |
| "       | 東畑      | -     | -     | -     | -     | -       | -       | 0.019 | 0.023 | 0.022   | 0.025   | 0.020   | 0.022 | 0.022 | 0.028   | 0.021 |
| "       | 西畑      | -     | -     | -     | -     | -       | -       | 0.022 | 0.023 | 0.020   | 0.022   | 0.021   | 0.021 | 0.023 | 0.026   | 0.019 |
| 大阪市(東区) | 淀屋橋     | 0.055 | 0.075 | 0.086 | 0.100 | 0.095   | (0.102) | 0.094 | 0.076 | 0.076   | 0.084   | (0.073) | 0.064 | 0.063 | 0.064   | 0.063 |
| "(北区)   | 海田新道    | -     | -     | -     | -     | 0.077   | 0.079   | 0.078 | 0.085 | 0.079   | 0.078   | 0.077   | 0.074 | 0.068 | 0.067   | 0.069 |
| "(西淀川区) | 出来島小学校  | -     | -     | -     | -     | 0.062   | 0.069   | 0.062 | 0.084 | 0.082   | 0.078   | 0.078   | 0.088 | 0.073 | 0.082   | 0.081 |
| "(住之江区) | 北粉浜小学校  | -     | -     | -     | -     | 0.072   | 0.075   | 0.079 | 0.085 | 0.085   | 0.083   | 0.081   | 0.080 | 0.080 | 0.071   | 0.070 |
| "(東住吉区) | 杭全町交差点  | -     | -     | -     | -     | 0.072   | 0.070   | 0.073 | 0.088 | 0.080   | 0.088   | 0.080   | 0.073 | 0.071 | 0.066   | 0.075 |
| "(旭区)   | 新森小路小学校 | -     | -     | -     | -     | 0.081   | 0.082   | 0.078 | 0.085 | 0.088   | 0.088   | 0.088   | 0.070 | 0.071 | 0.076   | 0.077 |
| "(福島区)  | 海老江西小学校 | -     | -     | -     | -     | (0.081) | 0.073   | 0.071 | 0.081 | 0.086   | 0.085   | 0.087   | 0.077 | 0.079 | 0.081   | 0.081 |
| "(東成区)  | 今里交差点   | -     | -     | -     | -     | 0.091   | 0.076   | 0.061 | 0.092 | 0.095   | 0.089   | 0.090   | 0.092 | 0.086 | 0.086   | 0.080 |
| "(鶴見区)  | 茨田中学校   | -     | -     | -     | -     | -       | -       | -     | -     | (0.080) | 0.083   | 0.096   | 0.083 | 0.079 | 0.076   | 0.076 |
| "(住之江区) | 住之江交差点  | -     | -     | -     | -     | -       | -       | -     | -     | 0.085   | 0.092   | 0.078   | 0.085 | 0.080 | 0.082   | 0.077 |
| "(東淀川区) | 上新庄交差点  | -     | -     | -     | -     | -       | -       | -     | -     | -       | -       | 0.081   | 0.073 | 0.074 | 0.070   | 0.069 |
| "(住吉区)  | 長居小学校   | -     | -     | -     | -     | -       | -       | -     | -     | -       | 0.078   | 0.074   | 0.072 | 0.073 | 0.073   | 0.078 |
| 堺市      | 堺市役所    | -     | -     | -     | -     | 0.065   | 0.067   | 0.063 | 0.081 | 0.079   | 0.067   | 0.074   | 0.067 | 0.063 | 0.059   | 0.065 |
| "       | 第2阪和    | -     | -     | -     | -     | (0.054) | 0.059   | 0.083 | 0.073 | 0.058   | (0.063) | 0.063   | 0.064 | 0.058 | 0.060   | 0.060 |
| 豊中市     | 豊中市役所   | -     | 0.071 | 0.074 | 0.072 | 0.083   | 0.069   | 0.061 | 0.051 | 0.053   | (0.054) | 0.054   | 0.052 | 0.047 | 0.053   | 0.054 |
| "       | 千里      | -     | -     | -     | 0.052 | 0.062   | 0.046   | 0.053 | 0.060 | 0.070   | 0.064   | 0.069   | 0.055 | 0.051 | 0.050   | 0.047 |
| 吹田市     | 寿町      | -     | -     | -     | -     | -       | -       | -     | -     | -       | -       | (0.053) | 0.055 | 0.052 | (0.052) | -     |

(二酸化窒素濃度の推移)

-379-

## (二酸化窒素濃度の推移)

-380-

(単位: ppm)

| 所在地   | 測定局名         | 昭<br>46 | 47    | 48    | 49    | 50      | 51    | 52      | 53      | 54      | 55      | 56    | 57      | 58    | 59    | 60    |
|-------|--------------|---------|-------|-------|-------|---------|-------|---------|---------|---------|---------|-------|---------|-------|-------|-------|
| 吹田市   | 泉町           | -       | -     | -     | -     | -       | -     | -       | -       | -       | -       | -     | -       | -     | 0.063 | 0.063 |
| 守口市   | 淀川工業高校       | 0.087   | 0.160 | 0.135 | 0.089 | 0.087   | 0.086 | (0.069) | 0.070   | 0.063   | 0.063   | 0.068 | 0.066   | 0.063 | 0.068 | 0.065 |
| 八尾市   | 八尾市立病院       | 0.079   | 0.078 | 0.077 | 0.077 | 0.076   | 0.064 | 0.073   | 0.070   | 0.071   | 0.069   | 0.067 | 0.065   | 0.061 | 0.064 | 0.065 |
| 松原市   | 松原市役所        | -       | 0.052 | 0.054 | 0.056 | 0.064   | 0.077 | 0.056   | 0.047   | 0.050   | 0.047   | 0.054 | 0.047   | 0.047 | 0.051 | 0.055 |
| 摂津市   | 摂津市役所        | -       | -     | 0.075 | 0.066 | 0.060   | 0.071 | (0.068) | 0.052   | 0.038   | 0.047   | 0.060 | 0.056   | 0.053 | 0.059 | 0.057 |
| 東大阪市  | 東大阪市公害監視センター | -       | -     | -     | -     | -       | 0.054 | 0.052   | 0.050   | 0.052   | 0.044   | 0.046 | 0.047   | 0.046 | 0.037 | 0.039 |
| 岸和田市  | 泉南府民センター     | -       | -     | 0.063 | 0.071 | 0.065   | 0.059 | 0.056   | 0.042   | 0.034   | 0.049   | 0.055 | 0.051   | 0.050 | 0.052 | 0.050 |
| 〃     | 岸和田市役所       | -       | -     | -     | -     | -       | -     | -       | (0.029) | (0.057) | 0.070   | 0.058 | 0.060   | 0.041 | 0.049 | 0.043 |
| 高槻市   | 高槻市役所        | -       | -     | 0.080 | 0.080 | 0.086   | 0.061 | 0.053   | 0.055   | 0.057   | (0.059) | 0.064 | 0.060   | 0.052 | 0.064 | 0.060 |
| 富田林市  | 富田林市消防署      | -       | -     | 0.054 | 0.048 | 0.038   | 0.032 | 0.029   | 0.036   | 0.035   | 0.041   | 0.032 | (0.036) | 0.032 | 0.033 | -     |
| 河内長野市 | 長野小学校        | -       | -     | -     | 0.039 | 0.040   | 0.037 | 0.032   | 0.031   | 0.036   | 0.039   | 0.035 | (0.034) | 0.031 | 0.035 | 0.033 |
| 和泉市   | 国府小学校        | -       | 0.079 | 0.090 | 0.104 | 0.071   | 0.065 | 0.059   | 0.049   | 0.056   | 0.061   | 0.054 | 0.051   | 0.048 | 0.051 | 0.050 |
| 藤井寺市  | 藤井寺市役所       | -       | -     | -     | 0.076 | 0.045   | 0.057 | 0.053   | 0.048   | 0.045   | 0.041   | 0.043 | 0.045   | 0.041 | 0.047 | 0.047 |
| 泉南市   | 泉南市役所        | -       | -     | -     | -     | (0.041) | 0.039 | 0.034   | 0.039   | 0.038   | 0.035   | 0.032 | 0.035   | 0.039 | 0.042 | 0.036 |

# 一酸化炭素濃度の推移(年平均値)

(単位: ppm)

| 所在地      | 測定局名        | 昭   |       |       |     |     |       |       |       |       |     |       |     |       |     |       |  |
|----------|-------------|-----|-------|-------|-----|-----|-------|-------|-------|-------|-----|-------|-----|-------|-----|-------|--|
|          |             | 46  | 47    | 48    | 49  | 50  | 51    | 52    | 53    | 54    | 55  | 56    | 57  | 58    | 59  | 60    |  |
| 大阪市(東成区) | 国設大阪        | 2.3 | 2.1   | 1.9   | 1.8 | 1.5 | 1.5   | 1.1   | 1.3   | 1.1   | 1.1 | 1.1   | 1.1 | 0.9   | 0.9 | 0.9   |  |
| 堺市       | 府立大学        | -   | -     | -     | -   | -   | -     | -     | -     | -     | -   | -     | -   | (0.8) | 0.8 | 0.8   |  |
| 豊中市      | 野田          | -   | (1.1) | 0.6   | 1.0 | 1.7 | 1.6   | (1.1) | -     | (1.0) | 0.9 | 0.9   | 0.8 | 0.8   | 0.8 | 0.8   |  |
| 〃        | 千成          | -   | (1.2) | -     | -   | -   | (2.0) | 1.6   | 1.2   | 1.1   | 0.9 | 1.3   | 1.0 | 0.8   | 0.8 | 0.8   |  |
| 吹田市      | 吹田保健所       | -   | 1.6   | (1.6) | 1.5 | 0.9 | 1.4   | 1.4   | 1.7   | 1.6   | 1.8 | 1.0   | 1.1 | -     | -   | -     |  |
| 泉大津市     | 泉大津市役所      | -   | -     | -     | -   | -   | -     | -     | (1.6) | (1.2) | 1.4 | 1.6   | 0.7 | 0.6   | 0.7 | 0.7   |  |
| 守口市      | 第2測定局(大日)   | -   | -     | -     | -   | -   | -     | -     | -     | -     | -   | -     | -   | -     | -   | (1.4) |  |
| 枚方市      | 枚方市役所       | -   | -     | (1.1) | 1.2 | 1.3 | 1.5   | 1.2   | 1.3   | 1.2   | 1.1 | 1.1   | 1.1 | -     | -   | -     |  |
| 〃        | 壬仁公園        | -   | -     | -     | -   | -   | 0.7   | 0.6   | 0.7   | 0.6   | 0.7 | 0.6   | 0.6 | -     | -   | -     |  |
| 八尾市      | 八尾保健所       | -   | -     | -     | -   | -   | -     | -     | -     | -     | -   | -     | -   | (1.2) | 1.1 | 1.0   |  |
| 寝屋川市     | 寝屋川市役所      | -   | -     | -     | -   | -   | -     | -     | -     | -     | -   | -     | -   | (1.0) | 0.9 | 0.9   |  |
| 大東市      | 大東市役所       | -   | -     | -     | 2.0 | 1.6 | 1.5   | 1.2   | 1.3   | 1.3   | 1.2 | 1.4   | 1.3 | -     | -   | -     |  |
| 高石市      | 高石市公害監視センター | -   | -     | -     | -   | -   | -     | -     | -     | 1.6   | 1.7 | 1.7   | 0.8 | 0.6   | 0.7 | 0.6   |  |
| 池田市      | 池田市立南畑会館    | -   | -     | -     | -   | -   | -     | -     | -     | -     | -   | -     | 0.4 | 0.4   | 0.4 | 0.4   |  |
| 〃        | 池田市役所       | -   | -     | -     | 1.2 | 0.8 | 1.1   | (0.8) | 0.8   | 0.7   | 0.7 | (0.6) | -   | -     | -   | -     |  |
| 貝塚市      | 貝塚市消防署      | -   | -     | -     | -   | 0.7 | 1.0   | 0.8   | 0.7   | 0.8   | 0.8 | 0.6   | 0.7 | 0.6   | 0.6 | 0.6   |  |
| 茨木市      | 茨木市役所       | -   | -     | -     | -   | -   | -     | -     | -     | -     | -   | -     | -   | (0.8) | 0.7 | 0.8   |  |
| 富田林市     | 富田林市役所      | -   | -     | -     | -   | -   | -     | -     | -     | -     | -   | -     | -   | -     | -   | 0.6   |  |
| 泉佐野市     | 泉佐野保健所      | -   | -     | -     | 1.5 | 1.4 | 1.5   | 1.0   | 0.7   | 0.8   | 0.8 | 0.9   | 0.8 | -     | -   | -     |  |
| 柏原市      | 府立修徳学院      | -   | -     | -     | -   | 1.1 | 1.2   | 1.0   | 1.0   | 0.9   | 0.7 | 0.8   | 0.8 | -     | -   | -     |  |



## (一酸化炭素濃度の推移)

-382-

(単位: ppm)

| 所在地     | 測定局名    | 昭<br>46 | 47  | 48    | 49    | 50    | 51    | 52    | 53    | 54  | 55  | 56    | 57  | 58  | 59  | 60  |
|---------|---------|---------|-----|-------|-------|-------|-------|-------|-------|-----|-----|-------|-----|-----|-----|-----|
| 島本町     | 島本町役場   | —       | —   | —     | —     | —     | 0.6   | 0.7   | 0.6   | 0.6 | 0.5 | 0.8   | 0.8 | —   | —   | —   |
| 岬町      | 役場      | —       | —   | —     | 1.0   | 0.7   | 0.8   | 0.8   | 0.7   | 0.6 | 0.5 | 0.5   | 0.5 | 0.3 | 0.4 | 0.4 |
| 〃       | 孝子      | —       | —   | —     | 0.7   | 0.6   | 0.6   | 0.5   | 0.5   | 0.4 | 0.6 | 0.6   | 0.5 | 0.3 | 0.3 | 0.3 |
| 大阪市(東区) | 淀屋橋     | 6.1     | 3.1 | (4.7) | 3.3   | 3.0   | (3.1) | 3.2   | 2.9   | 2.5 | 2.5 | 2.5   | 2.5 | 2.6 | 2.4 | 2.2 |
| 〃(北区)   | 梅田新道    | 5.2     | 5.2 | 4.9   | 3.7   | 3.3   | (3.3) | 3.0   | 2.9   | 2.2 | 2.4 | 2.2   | 2.2 | 1.9 | 1.8 | 1.8 |
| 〃(西淀川区) | 出来島小学校  | 3.6     | 3.9 | 2.6   | 3.4   | 3.7   | 3.4   | 3.0   | 3.3   | 3.9 | 2.3 | 2.0   | 1.9 | 1.7 | 1.8 | 1.8 |
| 〃(住之江区) | 北粉浜小学校  | 5.4     | 6.0 | 5.4   | (5.2) | 5.1   | 4.8   | 4.6   | 4.4   | 3.7 | 3.5 | 3.3   | 2.3 | 2.3 | 2.4 | 2.4 |
| 〃(東住吉区) | 杭全町交差点  | (6.5)   | 6.8 | 6.0   | 4.6   | 4.5   | 4.0   | 4.2   | 3.7   | 2.9 | 2.8 | 2.2   | 2.6 | 2.8 | 2.7 | 2.4 |
| 〃(旭区)   | 新森小路小学校 | (5.8)   | 5.6 | 5.8   | 3.8   | 3.7   | 3.7   | 3.6   | 3.8   | 3.2 | 2.9 | 2.7   | 2.8 | 2.6 | 2.4 | 2.7 |
| 〃(福島区)  | 海老江西小学校 | 5.3     | 6.2 | 4.6   | 4.2   | 3.2   | 3.6   | 2.5   | 3.2   | 2.9 | 2.6 | 2.6   | 2.4 | 2.1 | 2.2 | 2.4 |
| 〃(東成区)  | 今里交差点   | —       | 6.8 | 5.5   | 4.8   | 5.2   | 5.0   | 4.5   | 4.2   | 4.0 | 3.8 | 2.9   | 2.9 | 2.9 | 2.6 | 2.8 |
| 〃(鶴見区)  | 茨田中学校   | —       | —   | (4.7) | 5.5   | 6.6   | 5.9   | (5.4) | 3.5   | 3.7 | 3.4 | —     | —   | —   | —   | —   |
| 〃(住之江区) | 住之江交差点  | —       | —   | (3.0) | 3.7   | 4.2   | 3.6   | (3.8) | 4.0   | —   | —   | —     | —   | —   | —   | —   |
| 〃(東淀川区) | 上新庄交差点  | —       | —   | (4.7) | 4.1   | (4.0) | 4.0   | 3.8   | 3.9   | —   | —   | —     | —   | —   | —   | —   |
| 〃(住吉区)  | 長居交差点   | —       | —   | —     | 3.7   | 3.4   | 4.4   | 4.2   | 4.5   | —   | —   | —     | —   | —   | —   | —   |
| 〃(南区)   | 心齋橋     | —       | 7.6 | (6.2) | 5.9   | 6.4   | 5.7   | 4.7   | 5.3   | 4.1 | 3.2 | —     | —   | —   | —   | —   |
| 〃(阿倍野区) | 阿倍野橋交差点 | —       | —   | —     | (7.7) | 9.4   | 6.5   | 5.6   | 5.3   | 4.5 | 4.5 | —     | —   | —   | —   | —   |
| 〃(東成区)  | 深江橋交差点  | —       | —   | —     | (2.6) | 2.9   | 3.1   | 3.1   | (3.2) | —   | —   | —     | —   | —   | —   | —   |
| 〃(東区)   | 農人橋     | —       | —   | (3.8) | 4.9   | (4.6) | 4.6   | 4.1   | 4.3   | 3.3 | —   | —     | —   | —   | —   | —   |
| 堺市      | 堺市役所    | 4.7     | 4.6 | 4.5   | 3.6   | 3.5   | 4.4   | 3.2   | 2.7   | 2.1 | 2.1 | 1.8   | 2.1 | 2.0 | 2.1 | 2.0 |
| 〃       | 第2阪和    | —       | —   | —     | —     | 1.8   | 1.4   | (1.3) | 1.9   | 1.7 | 1.8 | (1.4) | 1.4 | 1.0 | 1.3 | 1.2 |
| 〃       | 大浜      | —       | —   | 3.0   | 2.9   | (2.9) | 3.0   | (2.3) | (2.1) | 1.7 | 1.8 | 1.7   | 1.6 | 1.7 | 1.9 | 1.9 |

(単位: ppm)

| 所在地   | 測定局名         | 昭46   | 47    | 48  | 49    | 50    | 51    | 52    | 53    | 54    | 55    | 56  | 57    | 58  | 59    | 60  |
|-------|--------------|-------|-------|-----|-------|-------|-------|-------|-------|-------|-------|-----|-------|-----|-------|-----|
| 堺市    | 安井           | -     | -     | 4.1 | (5.3) | (3.6) | 4.0   | (3.5) | (3.3) | (2.7) | 2.2   | 2.3 | 2.3   | 2.1 | 2.4   | 2.1 |
| 豊中市   | 豊中市役所        | -     | -     | 2.9 | 2.9   | 2.7   | 2.7   | 2.6   | 2.7   | 2.6   | 2.5   | 2.5 | 1.8   | 1.4 | 1.4   | 1.5 |
| 〃     | 千里           | -     | -     | -   | 1.8   | 1.5   | 1.6   | 1.7   | 1.6   | 1.4   | 1.2   | 1.0 | 1.0   | 0.9 | 0.9   | 0.9 |
| 吹田市   | 寿町           | -     | -     | -   | -     | -     | -     | -     | -     | -     | -     | 1.6 | 1.3   | 1.4 | (1.2) | -   |
| 〃     | 泉町           | -     | -     | -   | -     | -     | -     | -     | -     | -     | -     | -   | -     | -   | (1.4) | 1.4 |
| 守口市   | 淀川工業高校       | (7.6) | (5.1) | 4.5 | (4.2) | (3.7) | 3.8   | 3.2   | 2.7   | 2.4   | 2.6   | 2.9 | 2.7   | 2.6 | 2.6   | 2.7 |
| 八尾市   | 八尾市立病院       | 5.4   | (5.1) | 5.5 | 3.5   | 3.9   | (4.3) | 3.0   | 2.7   | 2.9   | 2.8   | 2.8 | 2.8   | 2.5 | 2.7   | 2.5 |
| 松原市   | 松原市役所        | -     | (2.7) | 3.5 | 2.6   | 2.6   | 2.0   | 2.0   | 2.4   | 2.3   | 2.5   | 2.8 | 1.7   | 1.6 | 1.5   | 1.5 |
| 摂津市   | 摂津市役所        | -     | -     | 2.3 | 1.5   | 1.3   | 1.6   | 1.6   | 1.8   | 1.6   | 1.5   | 1.6 | 1.6   | 1.4 | 1.3   | 1.4 |
| 東大阪市  | 東大阪市公害監視センター | -     | -     | -   | -     | -     | 2.0   | 1.9   | 1.5   | 1.3   | 1.5   | 1.8 | 1.2   | 1.2 | 1.3   | 1.3 |
| 岸和田市  | 泉南府民センター     | -     | -     | 1.5 | 1.6   | 1.9   | 2.0   | 2.0   | 1.9   | 1.7   | 1.5   | 1.8 | 1.8   | 1.4 | 1.4   | 1.3 |
| 〃     | 岸和田市役所       | -     | -     | -   | -     | -     | 1.5   | 2.6   | 2.0   | (0.6) | (3.0) | 2.5 | (1.5) | 1.0 | 1.0   | 0.9 |
| 高槻市   | 高槻市役所        | -     | -     | 2.5 | 2.1   | 2.3   | 2.3   | 2.1   | 2.0   | 1.9   | 1.6   | 1.9 | 1.5   | 1.5 | 1.6   | 1.6 |
| 富田林市  | 富田林市消防署      | -     | -     | 1.7 | 1.4   | 2.0   | 2.2   | 1.5   | 1.4   | 1.3   | 1.3   | 1.2 | 1.0   | 1.0 | 1.0   | -   |
| 河内長野市 | 長野小学校        | -     | -     | -   | (1.2) | 1.0   | 1.1   | 0.8   | 1.2   | 1.2   | 1.2   | 1.2 | 1.5   | 1.3 | 1.3   | 1.3 |
| 和泉市   | 国府小学校        | -     | (3.8) | 3.6 | 3.6   | 3.5   | 3.4   | 3.1   | 2.8   | 2.5   | 2.5   | 2.2 | 1.8   | 1.5 | 1.6   | 1.2 |
| 藤井寺市  | 藤井寺市役所       | -     | -     | -   | (1.6) | 1.5   | 1.6   | 1.6   | 1.7   | 1.5   | 1.5   | 1.5 | 1.3   | 1.2 | 1.2   | 1.2 |
| 泉南市   | 泉南市役所        | -     | -     | -   | -     | 1.0   | 1.3   | 1.3   | 1.1   | 1.0   | 1.0   | 0.9 | 0.9   | 0.7 | 0.7   | 0.7 |

## 光化学オキシダント(日最高値が0.12 ppm 以上の日数の推移)

(単位:日)

| 所在地      | 測定局名   | 昭46 | 47 | 48 | 49 | 50 | 51 | 52 | 53 | 54 | 55 | 56 | 57 | 58 | 59 | 60 |
|----------|--------|-----|----|----|----|----|----|----|----|----|----|----|----|----|----|----|
| 大阪市(東成区) | 国設大阪   | 0   | 9  | 7  | 5  | 8  | 2  | 6  | 5  | 2  | 1  | 5  | 0  | 1  | 3  | 7  |
| 〃(此花区)   | 此花区役所  | -   | 9  | 21 | 5  | 15 | 5  | 4  | 2  | 0  | 0  | 1  | 0  | 0  | 1  | 3  |
| 〃(西淀川区)  | 淀中中学校  | -   | 22 | 12 | 8  | 16 | 3  | 8  | 1  | 1  | 0  | 0  | 0  | 0  | 0  | 1  |
| 〃(淀川区)   | 淀川区役所  | 5   | 23 | 4  | 8  | 7  | 3  | 9  | 0  | 0  | 3  | 1  | 0  | 0  | 0  | 0  |
| 〃(生野区)   | 勝山中学校  | 0   | 14 | 20 | 14 | 9  | 5  | 5  | 2  | 1  | 3  | 3  | 0  | 1  | 1  | 1  |
| 〃(旭区)    | 大宮中学校  | 0   | 4  | 9  | 5  | 10 | 6  | 14 | 1  | 2  | 6  | 1  | 0  | 0  | 0  | 5  |
| 〃(城東区)   | 聖賢小学校  | -   | 1  | 3  | 5  | 2  | 2  | 5  | 1  | 4  | 1  | 0  | 0  | 1  | 0  | 1  |
| 〃(住之江区)  | 南稜中学校  | 2   | 14 | 5  | 20 | 9  | 6  | 2  | 0  | 0  | 3  | 0  | 1  | 0  | 0  | 0  |
| 〃(平野区)   | 摂陽中学校  | 1   | 7  | 10 | 4  | 19 | 14 | 7  | 3  | 5  | 7  | 1  | 0  | 1  | 2  | 11 |
| 〃(西成区)   | 今宮中学校  | -   | 6  | 13 | 6  | 8  | 5  | 5  | 1  | 0  | 0  | 0  | 0  | 1  | 0  | 0  |
| 〃(西区)    | 堀江小学校  | 10  | 37 | 6  | 10 | 9  | 11 | 7  | 0  | 2  | 2  | 1  | 0  | 1  | 1  | 4  |
| 〃(鶴見区)   | 茨田北小学校 | -   | -  | -  | 15 | 13 | 14 | 19 | 6  | 6  | 4  | 1  | 1  | 0  | 2  | 7  |
| 〃(浪速区)   | 難波中学校  | -   | -  | -  | 13 | 16 | 17 | 8  | 0  | 2  | 2  | 1  | 0  | 0  | 0  | 2  |
| 堺市       | 府立大学   | 11  | 16 | 10 | 18 | 17 | 12 | 19 | 12 | 2  | 6  | 5  | 1  | 2  | 0  | 9  |
| 〃        | 少林寺    | -   | 1  | 0  | 5  | 6  | 3  | 1  | 3  | 0  | 4  | 2  | 3  | 3  | 0  | 5  |
| 〃        | 浜寺     | 1   | 4  | 16 | 14 | 15 | 9  | 3  | 7  | 1  | 0  | 1  | 1  | 0  | 0  | 1  |
| 〃        | 石津     | -   | -  | -  | 9  | 4  | 4  | 10 | 0  | 0  | 2  | 2  | 1  | 2  | 0  | 8  |
| 〃        | 金岡     | -   | -  | 0  | 9  | 7  | 3  | 2  | 12 | 3  | 10 | 7  | 3  | 7  | 2  | 7  |
| 〃        | 三宝     | -   | 7  | 15 | 5  | 6  | 3  | 2  | 5  | 0  | 2  | 0  | 0  | 0  | 0  | 0  |
| 〃        | 若松台    | -   | 1  | 0  | 3  | 11 | 12 | 14 | 8  | 23 | 12 | 13 | 14 | 2  | 1  | 6  |

(単位:日)

| 所在地  | 測定局名          | 昭46 | 47 | 48 | 49 | 50 | 51 | 52 | 53 | 54 | 55 | 56 | 57 | 58 | 59 | 60 |
|------|---------------|-----|----|----|----|----|----|----|----|----|----|----|----|----|----|----|
| 堺市   | 登美丘           | -   | -  | 0  | 8  | 18 | 13 | 10 | 12 | 1  | 11 | 13 | 8  | 6  | 0  | 6  |
| 豊中市  | 野田            | -   | 1  | 2  | 8  | 1  | 0  | 2  | 4  | 11 | 1  | 2  | 0  | 1  | 0  | 3  |
| 〃    | 千成            | -   | 11 | -  | 0  | 0  | 8  | 14 | 8  | 1  | 0  | 3  | 0  | 0  | 0  | 1  |
| 吹田市  | 吹田保健所         | 0   | 0  | 7  | 1  | 2  | 3  | 7  | 8  | 5  | 1  | 6  | 0  | 1  | 0  | 3  |
| 〃    | 吹田市西消防署       | -   | -  | 0  | 15 | 9  | 4  | 6  | 1  | 1  | 0  | 0  | 0  | 1  | 0  | 0  |
| 〃    | 吹田市北消防署       | -   | -  | -  | -  | -  | -  | -  | -  | 0  | 1  | 0  | 0  | 0  | 0  | 2  |
| 〃    | 吹田市西消防署千里山出張所 | -   | -  | 1  | 8  | 11 | 0  | 10 | 4  | 0  | 0  | -  | -  | -  | -  | -  |
| 泉大津市 | 泉大津保健所        | -   | 3  | 3  | 8  | 8  | 7  | 7  | 5  | 2  | 2  | 1  | 0  | 0  | 1  | 2  |
| 〃    | 泉大津市役所        | -   | -  | -  | -  | -  | -  | -  | 0  | 0  | 0  | 3  | 2  | 1  | 1  | 10 |
| 守口市  | 守口保健所         | -   | 7  | 18 | 5  | 9  | 4  | 13 | 4  | 13 | 10 | 3  | 1  | 0  | 3  | 10 |
| 〃    | 守口市民球場        | -   | -  | -  | -  | -  | -  | -  | 5  | 4  | 3  | 0  | 0  | 0  | 0  | 12 |
| 〃    | 第1測定局(金田)     | -   | -  | -  | -  | -  | -  | -  | -  | -  | -  | -  | -  | -  | 1  | 5  |
| 〃    | 第2測定局(大日)     | -   | -  | -  | -  | -  | -  | -  | -  | -  | -  | -  | -  | -  | -  | 0  |
| 枚方市  | 枚方市役所         | -   | -  | 14 | 10 | 12 | 11 | 12 | 20 | 4  | 7  | 11 | 2  | 1  | 4  | 13 |
| 〃    | 王仁公園          | -   | -  | -  | -  | -  | 3  | 7  | 15 | 8  | 3  | 5  | 1  | 2  | 5  | 12 |
| 八尾市  | 八尾保健所         | -   | 8  | 9  | 2  | 2  | 4  | 15 | 25 | 4  | 5  | 8  | 5  | 3  | 4  | 7  |
| 〃    | 志紀公園          | -   | -  | -  | -  | -  | -  | -  | -  | -  | -  | -  | -  | -  | -  | 0  |
| 寝屋川市 | 寝屋川市役所        | -   | 4  | 13 | 10 | 8  | 7  | 13 | 15 | 6  | 13 | 9  | 3  | 2  | 2  | 8  |
| 松原市  | 大堀学校給食センター    | -   | -  | -  | -  | -  | -  | -  | 21 | 2  | 4  | 2  | 1  | 0  | 0  | 9  |
| 大東市  | 大東市役所         | -   | -  | 28 | 8  | 10 | 8  | 14 | 31 | 11 | 17 | 6  | 0  | 2  | 2  | 16 |
| 門真市  | 門真市役所         | -   | -  | -  | -  | -  | -  | -  | -  | -  | -  | 1  | 0  | 1  | 0  | 0  |
| 高石市  | 高石中学校         | 1   | 9  | 7  | 5  | 13 | 11 | 8  | 2  | 2  | 1  | 2  | 1  | 1  | 6  | 4  |

(光化学オキシダント)

## (光化学オキシダント)

-386-

(単位:日)

| 所在地  | 測定局名        | 昭46 | 47 | 48 | 49 | 50 | 51 | 52 | 53 | 54 | 55 | 56 | 57 | 58 | 59 | 60 |
|------|-------------|-----|----|----|----|----|----|----|----|----|----|----|----|----|----|----|
| 高石市  | 高石市公害監視センター | -   | -  | -  | 3  | 12 | 5  | 11 | 3  | 1  | 4  | 1  | 2  | 3  | 1  | 3  |
| 〃    | 羽衣学園        | -   | -  | -  | 10 | 24 | 10 | 6  | 3  | 10 | 0  | 3  | 2  | 7  | 4  | 7  |
| 〃    | 高陽小学校       | -   | -  | -  | 7  | 8  | 8  | 17 | 5  | 3  | 4  | 2  | 1  | 8  | 2  | 4  |
| 〃    | 取石小学校       | -   | -  | -  | 0  | 9  | 7  | 9  | 3  | 5  | 2  | 1  | 5  | 4  | 3  | 7  |
| 東大阪市 | 東大阪市西保健所    | 4   | 3  | 9  | 9  | 4  | 3  | 6  | 3  | 4  | 6  | 7  | 2  | 2  | 2  | 3  |
| 〃    | 東大阪市東支所     | 0   | 7  | 13 | 11 | 9  | 3  | 16 | 16 | 5  | 6  | 17 | 1  | 2  | 3  | 16 |
| 交野市  | 交野市役所       | -   | -  | -  | -  | -  | -  | -  | -  | -  | -  | 2  | 1  | 0  | 1  | 0  |
| 岸和田市 | 久米田中学校      | -   | -  | -  | -  | -  | -  | -  | 4  | 0  | 0  | 0  | 1  | -  | -  | -  |
| 〃    | 新条小学校       | -   | -  | -  | -  | -  | -  | -  | 23 | 12 | 4  | 2  | 2  | 0  | -  | 1  |
| 〃    | 久米田青年の家     | -   | -  | -  | -  | -  | -  | -  | -  | -  | -  | -  | -  | 0  | 0  | -  |
| 池田市  | 池田市立南畑会館    | -   | -  | -  | -  | -  | -  | -  | -  | -  | -  | -  | 1  | 3  | 4  | 13 |
| 〃    | 池田市役所       | -   | -  | 20 | 7  | 2  | 2  | 11 | 9  | 6  | 2  | 2  | -  | -  | -  | -  |
| 高槻市  | 高槻南         | -   | -  | -  | -  | -  | -  | -  | -  | -  | -  | -  | -  | -  | -  | 16 |
| 貝塚市  | 貝塚市消防署      | -   | -  | -  | -  | 13 | 13 | 16 | 14 | 1  | 4  | 4  | 5  | 3  | 4  | 3  |
| 茨木市  | 茨木市役所       | -   | 3  | 12 | 1  | 8  | 7  | 16 | 20 | 1  | 8  | 5  | 0  | 0  | 2  | 9  |
| 泉佐野市 | 泉佐野保健所      | -   | -  | 5  | 13 | 23 | 18 | 16 | 4  | 11 | 6  | 4  | 6  | 1  | 0  | 1  |
| 〃    | 泉佐野市役所      | -   | -  | -  | -  | -  | -  | -  | -  | 0  | 6  | 0  | 0  | 0  | 0  | 0  |
| 富田林市 | 富田林市役所      | -   | -  | -  | -  | -  | -  | -  | -  | -  | -  | -  | -  | -  | -  | 18 |
| 和泉市  | 石尾中学校       | -   | -  | -  | -  | -  | -  | -  | -  | -  | -  | -  | 3  | 0  | 0  | 9  |
| 〃    | 幸小学校        | -   | -  | -  | -  | -  | -  | 0  | 0  | 0  | 0  | 0  | 4  | 0  | 1  | 6  |
| 柏原市  | 府立修徳学院      | -   | -  | -  | -  | 18 | 11 | 14 | 39 | 3  | 9  | 6  | 2  | 5  | 7  | 19 |
| 〃    | 柏原市役所       | -   | -  | -  | -  | -  | -  | -  | 0  | 0  | 0  | 2  | 1  | 1  | 0  | 8  |

(単位：日)

| 所在地     | 測定局名         | 昭46 | 47 | 48 | 49 | 50 | 51 | 52 | 53 | 54 | 55 | 56 | 57 | 58 | 59 | 60 |
|---------|--------------|-----|----|----|----|----|----|----|----|----|----|----|----|----|----|----|
| 藤井寺市    | 学校給食センター     | -   | -  | -  | -  | -  | -  | -  | 14 | 8  | 12 | 0  | 1  | 2  | 3  | 11 |
| 島本町     | 島本町役場        | -   | -  | -  | -  | -  | 4  | 10 | 15 | 5  | 5  | 6  | 4  | 0  | 5  | 4  |
| 熊取町     | 熊取町役場        | -   | -  | -  | -  | -  | -  | -  | -  | 5  | 1  | 2  | 3  | 0  | 2  | 7  |
| 岬町      | 役場           | -   | -  | -  | 6  | 4  | 1  | 1  | 0  | 1  | 0  | 1  | 0  | 2  | 0  | 1  |
| 〃       | 孝子           | -   | -  | -  | 7  | 3  | 5  | 7  | 0  | 1  | 0  | 0  | 1  | 0  | 0  | 0  |
| 〃       | 淡輪           | -   | -  | -  | 22 | 12 | 11 | 13 | 4  | 4  | 6  | 0  | 0  | 1  | 0  | 1  |
| 〃       | 多奈川          | -   | -  | -  | 14 | 15 | 5  | 6  | 2  | 2  | 2  | 1  | 0  | 2  | 0  | 3  |
| 大阪市(東区) | 淀屋橋          | 0   | 17 | 17 | 11 | 7  | 6  | 5  | 0  | 0  | 0  | 0  | 0  | 0  | 0  | 0  |
| 堺市      | 堺市役所         | 0   | 2  | 15 | 3  | 16 | 4  | 2  | 0  | 0  | 0  | 0  | 0  | 0  | 0  | 0  |
| 豊中市     | 豊中市役所        | -   | 13 | 7  | 3  | 3  | 2  | 1  | 0  | 0  | 1  | 1  | 1  | 0  | 0  | 0  |
| 〃       | 千里           | -   | -  | -  | 0  | 0  | 0  | 0  | 3  | 1  | 0  | 0  | 0  | 0  | 0  | 0  |
| 松原市     | 松原市役所        | -   | 0  | 10 | 2  | 2  | 3  | 4  | 0  | 0  | 1  | 0  | 0  | 0  | 0  | 0  |
| 摂津市     | 摂津市役所        | -   | -  | 1  | 0  | 0  | 0  | 0  | 0  | 0  | 1  | 0  | 0  | 0  | 0  | 0  |
| 東大阪市    | 東大阪市公害監視センター | -   | -  | -  | -  | -  | -  | -  | -  | 1  | 0  | 1  | 0  | 0  | 0  | 0  |
| 岸和田市    | 泉南府民センター     | -   | -  | 6  | 0  | 1  | 0  | 2  | 2  | 0  | 0  | 0  | 0  | 0  | 1  | 1  |
| 〃       | 岸和田市役所       | -   | -  | -  | -  | -  | -  | -  | 2  | 0  | 2  | 0  | 0  | 0  | 3  | 0  |
| 高槻市     | 高槻市役所        | -   | -  | 12 | 1  | 2  | 0  | 4  | 1  | 2  | 0  | 1  | 0  | 0  | 1  | 1  |
| 富田林市    | 富田林市消防署      | -   | -  | 13 | 17 | 4  | 5  | 0  | 19 | 0  | 5  | 6  | 1  | 4  | 3  | -  |
| 河内長野市   | 長野小学校        | -   | -  | 25 | 8  | 8  | 5  | 5  | 14 | 2  | 2  | 1  | 0  | 1  | 3  | 2  |
| 和泉市     | 国府小学校        | -   | 6  | 0  | 3  | 1  | 1  | 0  | 2  | 0  | 1  | 0  | 0  | 0  | 1  | 2  |
| 藤井寺市    | 藤井寺市役所       | -   | -  | 22 | 2  | 11 | 7  | 4  | 0  | 0  | 4  | 4  | 6  | 1  | 3  | 5  |
| 泉南市     | 泉南市役所        | -   | -  | -  | -  | 8  | 8  | 15 | 6  | 3  | 0  | 1  | 1  | 0  | 1  | 0  |

(光化学オキシダント)

-387-

## 光化学オキシダント濃度の推移

(昼間の1時間値の年平均値)

(単位: ppm)

| 所在地      | 測定局名   | 昭<br>53 | 54    | 55    | 56    | 57    | 58    | 59    | 60    |
|----------|--------|---------|-------|-------|-------|-------|-------|-------|-------|
| 大阪市(東成区) | 国設大阪   | 0.016   | 0.017 | 0.019 | 0.019 | 0.015 | 0.017 | 0.020 | 0.023 |
| 〃(此花区)   | 此花区役所  | 0.020   | 0.023 | 0.023 | 0.020 | 0.019 | 0.017 | 0.021 | 0.024 |
| 〃(西淀川区)  | 淀中中学校  | 0.024   | 0.021 | 0.022 | 0.019 | 0.019 | 0.015 | 0.017 | 0.020 |
| 〃(淀川区)   | 淀川区役所  | 0.020   | 0.020 | 0.022 | 0.019 | 0.015 | 0.017 | 0.017 | 0.017 |
| 〃(生野区)   | 勝山中学校  | 0.018   | 0.022 | 0.020 | 0.022 | 0.019 | 0.017 | 0.019 | 0.022 |
| 〃(旭区)    | 大宮中学校  | 0.018   | 0.020 | 0.021 | 0.019 | 0.017 | 0.016 | 0.016 | 0.023 |
| 〃(城東区)   | 聖賢小学校  | 0.014   | 0.020 | 0.018 | 0.017 | 0.016 | 0.015 | 0.016 | 0.018 |
| 〃(住之江区)  | 南稜中学校  | 0.023   | 0.021 | 0.021 | 0.021 | 0.017 | 0.016 | 0.017 | 0.020 |
| 〃(平野区)   | 摂陽中学校  | 0.020   | 0.024 | 0.021 | 0.019 | 0.018 | 0.018 | 0.022 | 0.025 |
| 〃(西成区)   | 今宮中学校  | 0.020   | 0.019 | 0.019 | 0.017 | 0.016 | 0.016 | 0.015 | 0.020 |
| 〃(西区)    | 堀江小学校  | 0.017   | 0.025 | 0.020 | 0.020 | 0.018 | 0.019 | 0.021 | 0.020 |
| 〃(鶴見区)   | 茨田北小学校 | 0.019   | 0.025 | 0.020 | 0.023 | 0.021 | 0.019 | 0.020 | 0.022 |
| 〃(浪速区)   | 難波中学校  | 0.015   | 0.018 | 0.017 | 0.017 | 0.014 | 0.017 | 0.017 | 0.017 |
| 堺市       | 府立大学   | 0.026   | 0.026 | 0.030 | 0.028 | 0.024 | 0.027 | 0.023 | 0.030 |
| 〃        | 少林寺    | 0.023   | 0.017 | 0.017 | 0.019 | 0.023 | 0.017 | 0.016 | 0.020 |
| 〃        | 浜寺     | 0.029   | 0.022 | 0.019 | 0.020 | 0.022 | 0.020 | 0.021 | 0.022 |
| 〃        | 石津     | 0.018   | 0.018 | 0.021 | 0.021 | 0.022 | 0.020 | 0.019 | 0.029 |
| 〃        | 金岡     | 0.022   | 0.023 | 0.025 | 0.024 | 0.024 | 0.024 | 0.019 | 0.027 |
| 〃        | 三宝     | 0.029   | 0.019 | 0.022 | 0.015 | 0.018 | 0.017 | 0.015 | 0.018 |
| 〃        | 若松台    | 0.029   | 0.039 | 0.033 | 0.032 | 0.032 | 0.027 | 0.027 | 0.032 |

(単位: ppm)

| 所在地  | 測定局名          | 昭 53  | 54    | 55    | 56    | 57    | 58    | 59    | 60    |
|------|---------------|-------|-------|-------|-------|-------|-------|-------|-------|
| 堺市   | 登美丘           | 0.030 | 0.024 | 0.030 | 0.029 | 0.032 | 0.027 | 0.022 | 0.028 |
| 豊中市  | 野田            | 0.015 | 0.018 | 0.015 | 0.018 | 0.016 | 0.015 | 0.016 | 0.015 |
| 〃    | 千成            | 0.022 | 0.017 | 0.016 | 0.017 | 0.016 | 0.015 | 0.014 | 0.014 |
| 吹田市  | 吹田保健所         | 0.020 | 0.022 | 0.019 | 0.022 | 0.021 | 0.022 | 0.023 | 0.022 |
| 〃    | 吹田市西消防署       | 0.022 | 0.015 | 0.019 | 0.017 | 0.011 | 0.016 | 0.017 | 0.016 |
| 〃    | 吹田市北消防署       | —     | 0.020 | 0.023 | 0.020 | 0.017 | 0.019 | 0.018 | 0.020 |
| 〃    | 吹田市西消防署千里山出張所 | 0.024 | 0.015 | 0.018 | —     | —     | —     | —     | —     |
| 泉大津市 | 泉大津保健所        | 0.023 | 0.019 | 0.020 | 0.023 | 0.021 | 0.021 | 0.021 | 0.026 |
| 〃    | 泉大津市役所        | 0.028 | 0.019 | 0.020 | 0.024 | 0.018 | 0.017 | 0.015 | 0.026 |
| 守口市  | 守口保健所         | 0.021 | 0.026 | 0.028 | 0.020 | 0.023 | 0.023 | 0.022 | 0.027 |
| 〃    | 守口市民球場        | 0.027 | 0.019 | 0.019 | 0.017 | 0.013 | 0.012 | 0.016 | 0.027 |
| 〃    | 第1測定局(金田)     | —     | —     | —     | —     | —     | —     | 0.015 | 0.021 |
| 〃    | 第2測定局(大日)     | —     | —     | —     | —     | —     | —     | —     | 0.014 |
| 枚方市  | 枚方市役所         | 0.026 | 0.024 | 0.029 | 0.023 | 0.023 | 0.023 | 0.025 | 0.028 |
| 〃    | 王仁公園          | 0.027 | 0.028 | 0.025 | 0.026 | 0.025 | 0.027 | 0.028 | 0.030 |
| 八尾市  | 八尾保健所         | 0.031 | 0.026 | 0.025 | 0.024 | 0.024 | 0.024 | 0.023 | 0.026 |
| 〃    | 志紀公園          | —     | —     | —     | —     | —     | —     | —     | 0.009 |
| 寝屋川市 | 寝屋川市役所        | 0.027 | 0.028 | 0.031 | 0.023 | 0.024 | 0.024 | 0.024 | 0.028 |
| 松原市  | 大堀学校給食センター    | 0.032 | 0.018 | 0.017 | 0.015 | 0.016 | 0.013 | 0.017 | 0.025 |
| 大東市  | 大東市役所         | 0.027 | 0.025 | 0.027 | 0.026 | 0.021 | 0.023 | 0.025 | 0.027 |
| 門真市  | 門真市役所         | —     | —     | —     | 0.015 | 0.016 | 0.018 | 0.015 | 0.018 |
| 高石市  | 高石中学校         | 0.024 | 0.024 | 0.027 | 0.027 | 0.027 | 0.023 | 0.029 | 0.027 |

(光化学オキシダント濃度の推移)



## (光化学オキシダント濃度の推移)

-390-

(単位: ppm)

| 所在地  | 測定局名        | 昭 53  | 54    | 55    | 56    | 57    | 58    | 59    | 60    |
|------|-------------|-------|-------|-------|-------|-------|-------|-------|-------|
| 高石市  | 高石市公害監視センター | 0.022 | 0.018 | 0.021 | 0.022 | 0.024 | 0.025 | 0.023 | 0.024 |
| "    | 羽衣学園        | 0.021 | 0.027 | 0.021 | 0.024 | 0.025 | 0.030 | 0.029 | 0.028 |
| "    | 高陽小学校       | 0.023 | 0.026 | 0.026 | 0.025 | 0.025 | 0.031 | 0.027 | 0.029 |
| "    | 取石小学校       | 0.022 | 0.028 | 0.027 | 0.025 | 0.026 | 0.028 | 0.027 | 0.028 |
| 東大阪市 | 東大阪市西保健所    | 0.016 | 0.022 | 0.024 | 0.023 | 0.023 | 0.023 | 0.023 | 0.024 |
| "    | 東大阪市東支所     | 0.024 | 0.027 | 0.027 | 0.028 | 0.026 | 0.028 | 0.026 | 0.031 |
| 交野市  | 交野市役所       | -     | -     | -     | 0.025 | 0.025 | 0.017 | 0.019 | 0.015 |
| 岸和田市 | 久米田中学校      | ***   | ***   | ***   | 0.028 | 0.025 | -     | -     | -     |
| "    | 新条小学校       | ***   | ***   | ***   | ***   | 0.019 | 0.031 | -     | 0.018 |
| "    | 久米田青年の家     | -     | -     | -     | -     | -     | 0.027 | -     | -     |
| 池田市  | 池田市立南畑会館    | -     | -     | -     | -     | 0.027 | 0.032 | 0.034 | 0.036 |
| "    | 池田市役所       | 0.019 | 0.025 | 0.023 | 0.022 | -     | -     | -     | -     |
| 高槻市  | 高槻南         | -     | -     | -     | -     | -     | -     | -     | 0.026 |
| 貝塚市  | 貝塚市消防署      | 0.028 | 0.025 | 0.026 | 0.028 | 0.029 | 0.027 | 0.028 | 0.030 |
| 茨木市  | 茨木市役所       | 0.028 | 0.021 | 0.024 | 0.024 | 0.020 | 0.022 | 0.024 | 0.025 |
| 泉佐野市 | 泉佐野保健所      | 0.027 | 0.030 | 0.026 | 0.026 | 0.026 | 0.025 | 0.024 | 0.026 |
| "    | 泉佐野市役所      | ***   | ***   | ***   | 0.021 | 0.022 | 0.018 | 0.015 | 0.013 |
| 富田林市 | 富田林市役所      | -     | -     | -     | -     | -     | -     | -     | 0.034 |
| 和泉市  | 石尾中学校       | -     | -     | -     | -     | 0.023 | 0.016 | 0.019 | 0.032 |
| "    | 幸小学校        | ***   | ***   | 0.022 | ***   | 0.024 | 0.013 | 0.009 | 0.022 |
| 柏原市  | 府立修徳学院      | 0.033 | 0.027 | 0.027 | 0.023 | 0.023 | 0.029 | 0.027 | 0.032 |
| "    | 柏原市役所       | 0.016 | 0.013 | 0.015 | 0.017 | 0.018 | 0.017 | 0.020 | 0.023 |

(単位：ppm)

| 所在地     | 測定局名         | 昭<br>53 | 54    | 55    | 56    | 57    | 58    | 59    | 60    |
|---------|--------------|---------|-------|-------|-------|-------|-------|-------|-------|
| 藤井寺市    | 学校給食センター     | 0.025   | 0.020 | 0.024 | 0.018 | 0.018 | 0.019 | 0.020 | 0.028 |
| 島本町     | 島本町役場        | 0.025   | 0.024 | 0.023 | 0.030 | 0.025 | 0.024 | 0.026 | 0.026 |
| 熊取町     | 熊取町役場        | —       | 0.026 | 0.030 | 0.030 | 0.029 | 0.028 | 0.024 | 0.032 |
| 岬町      | 役場           | 0.019   | 0.024 | 0.022 | 0.022 | 0.022 | 0.022 | 0.016 | 0.021 |
| 〃       | 孝子           | 0.027   | 0.028 | 0.026 | 0.026 | 0.025 | 0.026 | 0.022 | 0.027 |
| 〃       | 淡輪           | 0.028   | 0.030 | 0.032 | 0.028 | 0.026 | 0.027 | 0.025 | 0.028 |
| 〃       | 多奈川          | 0.031   | 0.030 | 0.029 | 0.029 | 0.029 | 0.030 | 0.025 | 0.029 |
| 大阪市(東区) | 淀屋橋          | 0.011   | 0.012 | 0.015 | 0.017 | 0.013 | 0.013 | 0.015 | 0.015 |
| 堺市      | 堺市役所         | 0.014   | 0.014 | 0.012 | 0.010 | 0.014 | 0.014 | 0.013 | 0.013 |
| 豊中市     | 豊中市役所        | 0.018   | 0.020 | 0.018 | 0.019 | 0.017 | 0.017 | 0.019 | 0.019 |
| 〃       | 千里           | 0.017   | 0.020 | 0.017 | 0.016 | 0.014 | 0.015 | 0.013 | 0.011 |
| 松原市     | 松原市役所        | 0.021   | 0.018 | 0.020 | 0.020 | 0.018 | 0.016 | 0.017 | 0.019 |
| 摂津市     | 摂津市役所        | 0.016   | 0.015 | 0.017 | 0.018 | 0.016 | 0.014 | 0.015 | 0.018 |
| 東大阪市    | 東大阪市公害監視センター | —       | 0.014 | 0.015 | 0.014 | 0.014 | 0.012 | 0.013 | 0.013 |
| 岸和田市    | 泉南府民センター     | 0.022   | 0.020 | 0.025 | 0.022 | 0.020 | 0.021 | 0.022 | 0.024 |
| 〃       | 岸和田市役所       | ***     | ***   | 0.021 | 0.018 | 0.016 | 0.017 | 0.017 | 0.015 |
| 高槻市     | 高槻市役所        | 0.018   | 0.016 | 0.017 | 0.024 | 0.015 | 0.018 | 0.019 | 0.021 |
| 富田林市    | 富田林市消防署      | 0.026   | 0.025 | 0.028 | 0.023 | 0.022 | 0.024 | 0.024 | —     |
| 河内長野市   | 長野小学校        | 0.024   | 0.024 | 0.024 | 0.023 | 0.023 | 0.021 | 0.022 | 0.023 |
| 和泉市     | 国府小学校        | 0.023   | 0.023 | 0.027 | 0.021 | 0.019 | 0.020 | 0.021 | 0.025 |
| 藤井寺市    | 藤井寺市役所       | 0.016   | 0.019 | 0.024 | 0.023 | 0.022 | 0.021 | 0.021 | 0.023 |
| 泉南市     | 泉南市役所        | 0.025   | 0.025 | 0.026 | 0.027 | 0.024 | 0.026 | 0.025 | 0.027 |

注) \*\*\*は統計値未集計である。

(光化学オキシダント濃度の推移)

## 非メタン炭化水素濃度の推移 (年平均値)

(単位: ppmC)

| 所在地      | 測定局名        | 昭<br>46 | 47 | 48 | 49 | 50 | 51     | 52     | 53     | 54     | 55     | 56     | 57   | 58     | 59     | 60     |
|----------|-------------|---------|----|----|----|----|--------|--------|--------|--------|--------|--------|------|--------|--------|--------|
| 大阪市(東成区) | 国設大阪        | -       | -  | -  | -  | -  | -      | (0.63) | 0.79   | 0.66   | 0.62   | 0.60   | 0.64 | 0.58   | 0.60   | 0.60   |
| 〃(此花区)   | 此花区役所       | -       | -  | -  | -  | -  | -      | -      | -      | -      | -      | -      | -    | -      | 0.46   | 0.45   |
| 〃(淀川区)   | 淀川区役所       | -       | -  | -  | -  | -  | -      | (0.74) | 0.70   | 0.62   | 0.62   | 0.58   | 0.54 | 0.41   | 0.48   | 0.45   |
| 〃(平野区)   | 摂陽中学校       | -       | -  | -  | -  | -  | (0.92) | (0.96) | 0.78   | 0.75   | 0.81   | 0.66   | 0.71 | 0.53   | 0.65   | 0.55   |
| 堺市       | 府立大学        | -       | -  | -  | -  | -  | -      | -      | -      | -      | -      | -      | 0.46 | 0.38   | 0.39   | 0.32   |
| 〃        | 少林寺         | -       | -  | -  | -  | -  | -      | -      | -      | 0.80   | 0.69   | 0.64   | 0.58 | 0.54   | 0.62   | 0.59   |
| 〃        | 浜寺          | -       | -  | -  | -  | -  | -      | -      | -      | -      | (0.56) | 0.53   | 0.66 | 0.71   | 0.59   | 0.48   |
| 〃        | 金岡          | -       | -  | -  | -  | -  | -      | -      | -      | -      | -      | 0.62   | 0.58 | 0.55   | 0.64   | 0.59   |
| 〃        | 三宝          | -       | -  | -  | -  | -  | -      | -      | -      | -      | 0.69   | 0.59   | 0.59 | (0.79) | 0.82   | 0.73   |
| 吹田市      | 吹田市北消防署     | -       | -  | -  | -  | -  | -      | -      | -      | -      | -      | -      | -    | -      | -      | (0.31) |
| 泉大津市     | 泉大津市役所      | -       | -  | -  | -  | -  | -      | -      | -      | -      | -      | -      | 0.34 | 0.26   | 0.33   | 0.30   |
| 枚方市      | 王仁公園        | -       | -  | -  | -  | -  | -      | -      | 0.38   | 0.38   | 0.52   | (0.30) | 0.20 | (0.24) | -      | -      |
| 寝屋川市     | 寝屋川市役所      | -       | -  | -  | -  | -  | -      | -      | -      | -      | -      | -      | -    | -      | (0.53) | 0.49   |
| 高石市      | 高石市公害監視センター | -       | -  | -  | -  | -  | -      | -      | -      | -      | -      | 0.46   | 0.48 | 0.44   | 0.49   | 0.44   |
| 〃        | 取石小学校       | -       | -  | -  | -  | -  | -      | -      | -      | -      | -      | -      | 0.45 | 0.40   | 0.42   | 0.37   |
| 東大阪市     | 東大阪市西保健所    | -       | -  | -  | -  | -  | -      | -      | -      | -      | -      | -      | -    | -      | 0.76   | 0.66   |
| 池田市      | 池田市立南畑会館    | -       | -  | -  | -  | -  | -      | -      | -      | -      | -      | -      | 0.37 | 0.35   | 0.30   | 0.33   |
| 貝塚市      | 貝塚市消防署      | -       | -  | -  | -  | -  | -      | -      | -      | -      | -      | -      | -    | -      | 0.44   | 0.38   |
| 富田林市     | 富田林市役所      | -       | -  | -  | -  | -  | -      | -      | -      | -      | -      | -      | -    | -      | -      | 0.31   |
| 島本町      | 島本町役場       | -       | -  | -  | -  | -  | -      | -      | (0.77) | (0.65) | -      | -      | 0.26 | 0.28   | 0.32   | 0.29   |

(単位：ppmC)

| 所在地       | 測定局名    | 昭<br>46 | 47 | 48 | 49 | 50 | 51 | 52 | 53 | 54 | 55 | 56   | 57   | 58     | 59     | 60   |
|-----------|---------|---------|----|----|----|----|----|----|----|----|----|------|------|--------|--------|------|
| 大阪市(西淀川区) | 出来島小学校  | -       | -  | -  | -  | -  | -  | -  | -  | -  | -  | 0.83 | 0.75 | 0.71   | 0.73   | 0.69 |
| 〃(住之江区)   | 北粉浜小学校  | -       | -  | -  | -  | -  | -  | -  | -  | -  | -  | -    | 0.81 | 0.82   | 0.80   | 0.77 |
| 豊中市       | 千里      | -       | -  | -  | -  | -  | -  | -  | -  | -  | -  | -    | -    | (0.33) | 0.30   | 0.30 |
| 吹田市       | 泉町      | -       | -  | -  | -  | -  | -  | -  | -  | -  | -  | -    | -    | -      | (0.74) | 0.64 |
| 摂津市       | 摂津市役所   | -       | -  | -  | -  | -  | -  | -  | -  | -  | -  | -    | -    | -      | (0.68) | 0.66 |
| 高槻市       | 高槻市役所   | -       | -  | -  | -  | -  | -  | -  | -  | -  | -  | -    | -    | -      | (0.71) | 0.72 |
| 富田林市      | 富田林市消防署 | -       | -  | -  | -  | -  | -  | -  | -  | -  | -  | -    | -    | -      | (0.48) | -    |
| 和泉市       | 国府小学校   | -       | -  | -  | -  | -  | -  | -  | -  | -  | -  | -    | -    | -      | (0.83) | 0.59 |

(非メタン炭化水素濃度の推移)

## 非メタン炭化水素濃度の推移 (6時～9時における平均値)

(単位: ppmC)

| 所在地      | 測定局名        | 昭<br>46 | 47 | 48 | 49 | 50 | 51     | 52     | 53     | 54     | 55     | 56     | 57     | 58     | 59     | 60     |
|----------|-------------|---------|----|----|----|----|--------|--------|--------|--------|--------|--------|--------|--------|--------|--------|
| 大阪市(東成区) | 国設大阪        | -       | -  | -  | -  | -  | -      | (0.67) | 0.82   | 0.70   | 0.64   | 0.64   | 0.65   | 0.60   | 0.59   | 0.58   |
| 〃(此花区)   | 此花区役所       | -       | -  | -  | -  | -  | -      | -      | -      | -      | -      | -      | -      | -      | 0.55   | 0.57   |
| 〃(淀川区)   | 淀川区役所       | -       | -  | -  | -  | -  | -      | (0.78) | 0.75   | 0.68   | 0.64   | 0.59   | 0.57   | 0.43   | 0.49   | 0.47   |
| 〃(平野区)   | 摂陽中学校       | -       | -  | -  | -  | -  | (0.98) | (1.09) | 0.89   | 0.83   | 0.87   | 0.78   | 0.77   | 0.61   | 0.73   | 0.63   |
| 堺市       | 府立大学        | -       | -  | -  | -  | -  | -      | -      | -      | -      | -      | -      | (0.48) | 0.38   | 0.38   | 0.31   |
| 〃        | 少林寺         | -       | -  | -  | -  | -  | -      | -      | -      | 0.93   | 0.78   | 0.74   | 0.68   | 0.63   | 0.68   | 0.65   |
| 〃        | 浜寺          | -       | -  | -  | -  | -  | -      | -      | -      | -      | (0.60) | 0.58   | 0.71   | 0.75   | 0.59   | 0.52   |
| 〃        | 金岡          | -       | -  | -  | -  | -  | -      | -      | -      | -      | -      | 0.70   | 0.63   | 0.61   | 0.67   | 0.61   |
| 〃        | 三宝          | -       | -  | -  | -  | -  | -      | -      | -      | -      | 0.73   | 0.67   | 0.65   | (0.84) | 0.85   | 0.74   |
| 吹田市      | 吹田市北消防署     | -       | -  | -  | -  | -  | -      | -      | -      | -      | -      | -      | -      | -      | -      | (0.37) |
| 泉大津市     | 泉大津市役所      | -       | -  | -  | -  | -  | -      | -      | -      | -      | -      | -      | 0.37   | 0.27   | 0.34   | 0.29   |
| 枚方市      | 王仁公園        | -       | -  | -  | -  | -  | -      | -      | 0.41   | 0.42   | 0.54   | (0.38) | 0.24   | (0.28) | -      | -      |
| 寝屋川市     | 寝屋川市役所      | -       | -  | -  | -  | -  | -      | -      | -      | -      | -      | -      | -      | -      | (0.66) | 0.55   |
| 高石市      | 高石市公害監視センター | -       | -  | -  | -  | -  | -      | -      | -      | -      | -      | 0.54   | 0.56   | 0.51   | 0.56   | 0.50   |
| 〃        | 取石小学校       | -       | -  | -  | -  | -  | -      | -      | -      | -      | -      | -      | 0.47   | 0.40   | 0.43   | 0.38   |
| 東大阪市     | 東大阪市西保健所    | -       | -  | -  | -  | -  | -      | -      | -      | -      | -      | -      | -      | -      | 0.82   | 0.70   |
| 池田市      | 池田市立南畑会館    | -       | -  | -  | -  | -  | -      | -      | -      | -      | -      | -      | 0.43   | 0.39   | 0.34   | 0.37   |
| 貝塚市      | 貝塚市消防署      | -       | -  | -  | -  | -  | -      | -      | -      | -      | -      | -      | -      | -      | 0.46   | 0.40   |
| 富田林市     | 富田林市役所      | -       | -  | -  | -  | -  | -      | -      | -      | -      | -      | -      | -      | -      | -      | 0.32   |
| 島本町      | 島本町役町       | -       | -  | -  | -  | -  | -      | -      | (0.86) | (0.73) | -      | -      | 0.38   | 0.38   | 0.41   | 0.40   |

(単位：ppmC)

| 所在地       | 測定局名    | 昭<br>46 | 47 | 48 | 49 | 50 | 51 | 52 | 53 | 54 | 55 | 56   | 57   | 58     | 59     | 60   |
|-----------|---------|---------|----|----|----|----|----|----|----|----|----|------|------|--------|--------|------|
| 大阪市(西淀川区) | 出来島小学校  | —       | —  | —  | —  | —  | —  | —  | —  | —  | —  | 1.11 | 1.01 | 0.96   | 0.94   | 0.93 |
| “(住之江区)   | 北粉浜小学校  | —       | —  | —  | —  | —  | —  | —  | —  | —  | —  | —    | 0.82 | 0.87   | 0.79   | 0.78 |
| 豊中市       | 千里      | —       | —  | —  | —  | —  | —  | —  | —  | —  | —  | —    | —    | (0.43) | 0.32   | 0.32 |
| 吹田市       | 泉町      | —       | —  | —  | —  | —  | —  | —  | —  | —  | —  | —    | —    | —      | (0.93) | 0.79 |
| 摂津市       | 摂津市役所   | —       | —  | —  | —  | —  | —  | —  | —  | —  | —  | —    | —    | —      | (0.77) | 0.73 |
| 高槻市       | 高槻市役所   | —       | —  | —  | —  | —  | —  | —  | —  | —  | —  | —    | —    | —      | (0.91) | 0.89 |
| 富田林市      | 富田林市消防署 | —       | —  | —  | —  | —  | —  | —  | —  | —  | —  | —    | —    | —      | (0.51) | —    |
| 和泉市       | 国府小学校   | —       | —  | —  | —  | —  | —  | —  | —  | —  | —  | —    | —    | —      | (0.90) | 0.67 |

## 全炭化水素濃度の推移(年平均値)

(単位: ppmC)

| 所在地      | 測定局名        | 昭<br>46 | 47     | 48    | 49    | 50      | 51      | 52     | 53    | 54    | 55     | 56     | 57      | 58     | 59     | 60     |
|----------|-------------|---------|--------|-------|-------|---------|---------|--------|-------|-------|--------|--------|---------|--------|--------|--------|
| 大阪市(東成区) | 国設大阪        | 1.3*    | 1.39*  | 1.37* | 1.21* | 1.14*   | 1.19*   | 2.39   | 2.56  | 2.42  | 2.42   | 2.35   | 2.43    | 2.38   | 2.42   | 2.41   |
| 〃(此花区)   | 此花区役所       | -       | -      | -     | -     | -       | 1.25*   | 1.02*  | 0.83* | 0.91* | 0.86*  | 0.76*  | 0.89*   | -      | 2.30   | 2.32   |
| 〃(淀川区)   | 淀川区役所       | -       | -      | -     | -     | -       | -       | -      | -     | -     | -      | -      | -       | 2.26   | 2.28   | 2.29   |
| 〃(住之江区)  | 南稜中学校       | -       | 1.36*  | 1.33* | -     | (1.38)* | 1.04*   | 1.04*  | 1.12* | 1.19* | 1.04*  | 0.88*  | (0.88)* | -      | -      | -      |
| 〃(平野区)   | 榎陽中学校       | -       | -      | -     | -     | -       | -       | -      | -     | -     | -      | -      | -       | 2.23   | 2.48   | 2.37   |
| 堺市       | 府立大学        | (1.0)*  | 1.09*  | 1.08* | -     | 1.09*   | (1.07)* | 1.85   | 1.77  | 1.97  | (2.09) | (2.06) | (2.33)  | 2.27   | 2.28   | 2.13   |
| 〃        | 少林寺         | -       | -      | -     | 3.44  | 2.63    | 2.53    | 2.61   | 2.40  | 2.56  | 2.47   | 2.43   | 2.38    | 2.30   | 2.45   | 2.39   |
| 〃        | 浜寺          | -       | 0.98*  | 1.17* | -     | -       | -       | -      | -     | -     | (2.35) | 2.36   | 2.50    | 2.51   | 2.43   | 2.33   |
| 〃        | 金岡          | -       | -      | -     | -     | -       | -       | -      | -     | -     | -      | 2.39   | 2.40    | 2.37   | 2.46   | 2.43   |
| 〃        | 三宝          | -       | 1.19*  | 1.14* | -     | -       | -       | -      | -     | -     | 2.46   | 2.38   | 2.41    | (2.60) | 2.66   | 2.57   |
| 豊中市      | 野田          | -       | (1.3)* | 1.20* | -     | (1.15)* | 0.99*   | 0.89*  | 1.88  | 1.99  | 2.04   | 2.00   | 2.07    | (1.81) | -      | -      |
| 〃        | 千成          | -       | (1.4)* | -     | -     | (2.93)  | 2.05    | 2.41   | 2.21  | 2.22  | 2.12   | 2.18   | 2.20    | (2.03) | -      | -      |
| 吹田市      | 吹田保健所       | (1.3)*  | 1.33*  | 1.20* | -     | (1.10)* | 1.17*   | 2.20   | 2.06  | 2.11  | 1.94   | 2.00   | 2.10    | 1.97   | -      | -      |
| 〃        | 吹田市北消防署     | -       | -      | -     | -     | -       | -       | -      | -     | -     | -      | -      | -       | -      | -      | (2.03) |
| 泉大津市     | 泉大津市役所      | -       | -      | -     | -     | -       | -       | -      | 2.00  | 1.79  | 1.91   | 1.99   | 2.07    | 1.98   | 2.11   | 2.09   |
| 枚方市      | 王仁公園        | -       | -      | -     | -     | -       | -       | (1.97) | 2.06  | 2.10  | 2.30   | 2.11   | 1.99    | (2.02) | -      | -      |
| 寝屋川市     | 寝屋川市役所      | -       | -      | -     | -     | -       | -       | -      | -     | -     | -      | -      | -       | -      | (2.32) | 2.24   |
| 大東市      | 大東市役所       | -       | -      | -     | -     | (1.06)* | (1.27)* | 2.15   | 2.05  | 2.05  | 2.05   | (2.05) | 2.18    | 2.10   | -      | -      |
| 高石市      | 高石市公害監視センター | -       | -      | -     | 2.09  | 2.18    | 2.12    | 1.83   | 2.10  | 2.05  | 2.05   | 2.25   | 2.29    | 2.23   | 2.30   | 2.24   |
| 〃        | 高陽小学校       | -       | -      | -     | -     | -       | (1.98)  | 1.84   | 1.98  | 1.98  | (2.00) | 1.97   | -       | -      | -      | -      |

(単位：ppmC)

| 所在地     | 測定局名         | 昭<br>46 | 47    | 48    | 49    | 50      | 51      | 52     | 53    | 54     | 55     | 56     | 57     | 58     | 59     | 60    |
|---------|--------------|---------|-------|-------|-------|---------|---------|--------|-------|--------|--------|--------|--------|--------|--------|-------|
| 高石市     | 取石小学校        | -       | -     | -     | -     | (1.95)  | 1.92    | 1.80   | 1.86  | 1.86   | (2.00) | 2.07   | 2.27   | 2.18   | 2.22   | 2.17  |
| 東大阪市    | 東大阪市西保健所     | (1.4)*  | 1.34* | 1.32* | -     | (1.46)* | (1.26)* | (2.34) | 2.16  | 2.05   | 2.12   | 2.08   | 2.27   | 2.33   | 2.58   | 2.47  |
| 池田市     | 池田市立南畑会館     | -       | -     | -     | -     | -       | -       | -      | -     | -      | -      | -      | 2.11   | 2.07   | 2.04   | 2.08  |
| 貝塚市     | 貝塚市消防署       | -       | -     | -     | -     | 0.88*   | 0.98*   | 1.68   | 1.62  | 1.74   | -      | -      | 1.97   | 1.87   | 2.21   | 2.17  |
| 富田林市    | 富田林市役所       | -       | -     | -     | -     | -       | -       | -      | -     | -      | -      | -      | -      | -      | -      | 2.08  |
| 泉佐野市    | 泉佐野保健所       | -       | -     | -     | -     | 1.01*   | 1.09*   | 1.33   | 1.61  | 1.75   | 1.86   | 1.94   | -      | 1.88   | -      | -     |
| 柏原市     | 府立修徳学院       | -       | -     | -     | -     | (0.94)* | 0.81*   | 1.61   | 1.74  | 1.69   | 1.75   | (1.87) | (1.85) | 1.78   | -      | -     |
| 島本町     | 島本町役場        | -       | -     | -     | -     | -       | -       | (2.00) | 2.36  | 2.42   | -      | -      | 2.01   | 2.02   | 2.06   | 2.03  |
| 大阪市(北区) | 梅田新道         | 1.7*    | 1.60* | 1.58* | -     | 1.30*   | 1.10*   | 0.86*  | 0.85* | 0.80*  | -      | -      | -      | -      | -      | -     |
| 〃(西淀川区) | 出来島小学校       | 2.1*    | 1.66* | 1.48* | -     | 1.36*   | 1.07*   | 0.89*  | 0.88* | 0.96*  | -      | -      | -      | 2.62   | 2.59   | 2.56  |
| 〃(住之江区) | 北粉浜小学校       | (1.8)*  | 1.76* | 1.65* | -     | 1.39*   | 1.28*   | 1.33*  | 1.36* | 1.05*  | 1.02*  | -      | -      | 2.05   | 2.62   | 2.61  |
| 〃(福島区)  | 海老江西小学校      | (2.0)*  | 1.81* | 1.68* | -     | 1.50*   | 1.45*   | 1.36*  | 1.12* | 1.08*  | 0.97*  | -      | -      | -      | -      | -     |
| 豊中市     | 千里           | -       | -     | -     | 1.10* | (2.77)  | 2.01    | 2.34   | 1.80  | 1.86   | (1.90) | 1.89   | 1.88   | (2.05) | 2.01   | 2.03  |
| 吹田市     | 泉町           | -       | -     | -     | -     | -       | -       | -      | -     | -      | -      | -      | -      | -      | (2.52) | 2.39  |
| 摂津市     | 摂津市役所        | -       | -     | 1.15* | -     | 1.23*   | 1.27*   | 2.16   | 2.10  | (2.06) | 2.28   | 2.27   | 2.21   | 2.16   | (2.47) | 2.46  |
| 東大阪市    | 東大阪市公害監視センター | -       | -     | -     | -     | -       | 0.93*   | 0.85*  | 0.90* | 1.16*  | 1.03*  | 1.07*  | 0.97*  | 0.91*  | 0.96*  | 1.22* |
| 岸和田市    | 岸和田市役所       | -       | -     | -     | -     | -       | -       | -      | -     | -      | (2.04) | 2.17   | 1.96   | 1.92   | 2.08   | 1.94  |
| 高槻市     | 高槻市役所        | -       | -     | -     | -     | -       | -       | -      | -     | -      | -      | -      | -      | -      | (2.50) | 2.50  |
| 富田林市    | 富田林市消防署      | -       | -     | 1.31* | -     | 1.21*   | 1.14*   | 2.15   | 2.23  | 2.13   | 2.04   | 2.00   | 2.20   | 2.24   | (2.27) | -     |
| 和泉市     | 国府小学校        | -       | 1.38* | 1.56* | -     | 1.42*   | 1.32*   | 2.57   | 2.45  | (2.38) | 2.42   | 2.37   | 2.27   | 2.22   | (2.77) | 2.43  |
| 泉南市     | 泉南市役所        | -       | -     | -     | -     | 0.91*   | 0.91*   | 1.60   | 1.78  | 1.84   | 1.86   | 1.89   | 1.85   | 1.79   | -      | -     |

注) 「\*」を付したデータはプロパン換算による測定値であり、その他はメタン換算によるものである。



# 全炭化水素濃度の推移

## (6時～9時における年平均値)

(単位: ppmC)

| 所在地      | 測定局名        | 昭 <sub>46</sub> | 47 | 48 | 49 | 50 | 51 | 52 | 53    | 54    | 55     | 56     | 57      | 58     | 59     | 60     |
|----------|-------------|-----------------|----|----|----|----|----|----|-------|-------|--------|--------|---------|--------|--------|--------|
| 大阪市(東成区) | 国設大阪        | -               | -  | -  | -  | -  | -  | -  | 2.64  | 2.53  | 2.48   | 2.45   | 2.49    | 2.45   | 2.44   | 2.43   |
| 〃(此花区)   | 此花区役所       | -               | -  | -  | -  | -  | -  | -  | 0.94* | 1.00* | 0.94*  | 0.86*  | 0.97*   | -      | 2.40   | 2.44   |
| 〃(淀川区)   | 淀川区役所       | -               | -  | -  | -  | -  | -  | -  | -     | -     | -      | -      | -       | 2.31   | 2.40   | 2.31   |
| 〃(住之江区)  | 南稜中学校       | -               | -  | -  | -  | -  | -  | -  | 1.23* | 1.27* | 1.10*  | 0.96*  | (0.94)* | -      | -      | -      |
| 〃(平野区)   | 摂陽中学校       | -               | -  | -  | -  | -  | -  | -  | -     | -     | -      | -      | -       | 2.31   | 2.60   | 2.50   |
| 堺市       | 府立大学        | -               | -  | -  | -  | -  | -  | -  | 1.77  | 1.98  | (2.07) | (2.08) | (2.37)  | 2.29   | 2.29   | 2.14   |
| 〃        | 少林寺         | -               | -  | -  | -  | -  | -  | -  | 2.46  | 2.72  | 2.59   | 2.57   | 2.50    | 2.42   | 2.53   | 2.48   |
| 〃        | 浜寺          | -               | -  | -  | -  | -  | -  | -  | -     | -     | (2.42) | 2.43   | 2.58    | 2.57   | 2.45   | 2.39   |
| 〃        | 金岡          | -               | -  | -  | -  | -  | -  | -  | -     | -     | -      | 2.51   | 2.49    | 2.45   | 2.52   | 2.47   |
| 〃        | 三宝          | -               | -  | -  | -  | -  | -  | -  | -     | -     | 2.55   | 2.50   | 2.50    | (2.67) | 2.72   | 2.61   |
| 豊中市      | 野田          | -               | -  | -  | -  | -  | -  | -  | 2.00  | 2.04  | 2.11   | 2.06   | 2.18    | (1.84) | -      | -      |
| 〃        | 千成          | -               | -  | -  | -  | -  | -  | -  | 2.33  | 2.33  | 2.08   | 2.15   | 2.25    | (2.04) | -      | -      |
| 吹田市      | 吹田保健所       | -               | -  | -  | -  | -  | -  | -  | 2.08  | 2.19  | 1.98   | 2.08   | 2.16    | 2.04   | -      | -      |
| 〃        | 吹田市北消防署     | -               | -  | -  | -  | -  | -  | -  | -     | -     | -      | -      | -       | -      | -      | (2.11) |
| 泉大津市     | 泉大津市役所      | -               | -  | -  | -  | -  | -  | -  | 2.01  | 1.85  | 1.95   | 2.10   | 2.13    | 2.01   | 2.15   | 2.11   |
| 枚方市      | 王仁公園        | -               | -  | -  | -  | -  | -  | -  | 2.10  | 2.17  | 2.35   | 2.19   | 2.03    | (2.07) | -      | -      |
| 寝屋川市     | 寝屋川市役所      | -               | -  | -  | -  | -  | -  | -  | -     | -     | -      | -      | -       | -      | (2.49) | 2.34   |
| 大東市      | 大東市役所       | -               | -  | -  | -  | -  | -  | -  | 2.17  | 2.16  | 2.16   | (2.15) | 2.28    | 2.17   | -      | -      |
| 高石市      | 高石市公害監視センター | -               | -  | -  | -  | -  | -  | -  | 2.17  | 2.13  | 2.13   | 2.35   | 2.39    | 2.32   | 2.39   | 2.32   |
| 〃        | 高陽小学校       | -               | -  | -  | -  | -  | -  | -  | 2.06  | 2.08  | (2.07) | 2.03   | -       | -      | -      | -      |

(単位：ppmC)

| 所在地     | 測定局名         | 昭<br>46 | 47 | 48 | 49 | 50 | 51 | 52 | 53    | 54     | 55     | 56     | 57     | 58     | 59     | 60    |
|---------|--------------|---------|----|----|----|----|----|----|-------|--------|--------|--------|--------|--------|--------|-------|
| 高石市     | 取石小学校        | —       | —  | —  | —  | —  | —  | —  | 1.90  | 1.87   | (2.07) | 2.11   | 2.31   | 2.20   | 2.25   | 2.19  |
| 東大阪市    | 東大阪市西保健所     | —       | —  | —  | —  | —  | —  | —  | 2.31  | 2.17   | 2.19   | 2.20   | 2.42   | 2.46   | 2.70   | 2.57  |
| 池田市     | 池田市立南畑会館     | —       | —  | —  | —  | —  | —  | —  | —     | —      | —      | —      | 2.18   | 2.13   | 2.09   | 2.12  |
| 貝塚市     | 貝塚市消防署       | —       | —  | —  | —  | —  | —  | —  | 1.66  | 1.77   | —      | —      | 2.04   | 1.93   | 2.27   | 2.22  |
| 富田林市    | 富田林市役所       | —       | —  | —  | —  | —  | —  | —  | —     | —      | —      | —      | —      | —      | —      | 2.11  |
| 泉佐野市    | 泉佐野保健所       | —       | —  | —  | —  | —  | —  | —  | 1.63  | 1.76   | 1.88   | 1.98   | —      | 1.94   | —      | —     |
| 柏原市     | 府立修徳学院       | —       | —  | —  | —  | —  | —  | —  | 1.73  | 1.66   | 1.75   | (1.92) | (1.86) | 1.78   | —      | —     |
| 島本町     | 島本町役場        | —       | —  | —  | —  | —  | —  | —  | 2.49  | 2.59   | —      | —      | 2.18   | 2.18   | 2.18   | 2.19  |
| 大阪市(北区) | 梅田新道         | —       | —  | —  | —  | —  | —  | —  | 0.87* | 0.83*  | —      | —      | —      | —      | —      | —     |
| 〃(西淀川区) | 出来島小学校       | —       | —  | —  | —  | —  | —  | —  | 1.03* | 1.09*  | —      | —      | —      | 2.84   | 2.82   | 2.81  |
| 〃(住之江区) | 北粉浜小学校       | —       | —  | —  | —  | —  | —  | —  | 1.41* | 1.11*  | 1.06*  | 1.08*  | —      | 2.71   | 2.63   | 2.65  |
| 〃(福島区)  | 海老江西小学校      | —       | —  | —  | —  | —  | —  | —  | 1.15* | 1.11*  | 0.96*  | —      | —      | —      | —      | —     |
| 豊中市     | 千里           | —       | —  | —  | —  | —  | —  | —  | 1.89  | 1.93   | (1.93) | 2.05   | 1.97   | (2.17) | 2.04   | 2.06  |
| 吹田市     | 泉町           | —       | —  | —  | —  | —  | —  | —  | —     | —      | —      | —      | —      | —      | (2.74) | 2.57  |
| 摂津市     | 摂津市役所        | —       | —  | —  | —  | —  | —  | —  | 2.19  | (2.16) | 2.32   | 2.33   | 2.29   | 2.27   | (2.59) | 2.57  |
| 東大阪市    | 東大阪市公害監視センター | —       | —  | —  | —  | —  | —  | —  | 0.97* | 1.22*  | 1.07*  | 1.16*  | 1.05*  | 0.98*  | 1.03*  | 1.30* |
| 岸和田市    | 岸和田市役所       | —       | —  | —  | —  | —  | —  | —  | —     | —      | (2.11) | 2.24   | 2.00   | 1.97   | 2.12   | 2.00  |
| 高槻市     | 高槻市役所        | —       | —  | —  | —  | —  | —  | —  | —     | —      | —      | —      | —      | —      | (2.74) | 2.72  |
| 富田林市    | 富田林市消防署      | —       | —  | —  | —  | —  | —  | —  | 2.41  | 2.23   | 2.12   | 2.04   | 2.26   | 2.30   | (2.31) | —     |
| 和泉市     | 国府小学校        | —       | —  | —  | —  | —  | —  | —  | 2.61  | (2.51) | 2.56   | 2.53   | 2.36   | 2.35   | (2.88) | 2.55  |
| 泉南市     | 泉南市役所        | —       | —  | —  | —  | —  | —  | —  | 1.90  | 1.94   | 1.96   | 1.99   | 1.94   | 1.86   | —      | —     |

注) 「※」を付したデータは、プロパン換算による測定値であり、その他はメタン換算によるものである。

## 浮遊粒子状物質濃度の推移(年平均値)

(単位:  $mg/m^3$ )

| 所在地      | 測定局名   | 昭46 | 47 | 48    | 49      | 50      | 51      | 52      | 53    | 54    | 55    | 56    | 57                  | 58                  | 59                    | 60                    |
|----------|--------|-----|----|-------|---------|---------|---------|---------|-------|-------|-------|-------|---------------------|---------------------|-----------------------|-----------------------|
| 大阪市(東成区) | 国設大阪   | -   | -  | 0.110 | 0.066   | 0.061   | (0.065) | 0.066   | 0.068 | 0.068 | 0.058 | 0.062 | 0.042 <sup>**</sup> | 0.043 <sup>**</sup> | 0.044 <sup>**</sup>   | 0.044 <sup>**</sup>   |
| "(北区)    | 扇町中学校  | -   | -  | -     | -       | (0.120) | 0.083   | 0.060   | 0.055 | 0.053 | 0.055 | 0.052 | 0.046               | 0.036               | 0.039                 | 0.036                 |
| "(此花区)   | 此花区役所  | -   | -  | -     | -       | -       | (0.064) | 0.053   | 0.054 | 0.059 | 0.058 | 0.056 | 0.052               | 0.035 <sup>**</sup> | 0.039 <sup>**</sup>   | 0.036 <sup>**</sup>   |
| "(大正区)   | 平尾小学校  | -   | -  | -     | 0.074   | 0.091   | 0.071   | 0.059   | 0.062 | 0.064 | 0.067 | 0.063 | 0.059               | 0.043               | 0.050 <sup>**</sup>   | 0.045 <sup>**</sup>   |
| "(西淀川区)  | 淀中学校   | -   | -  | -     | 0.086   | 0.107   | 0.074   | 0.054   | 0.052 | 0.047 | 0.055 | 0.053 | 0.045               | 0.038 <sup>**</sup> | 0.039 <sup>**</sup>   | 0.035 <sup>**</sup>   |
| "(淀川区)   | 淀川区役所  | -   | -  | -     | -       | -       | -       | (0.047) | 0.053 | 0.052 | 0.061 | 0.057 | 0.051               | 0.041               | 0.044                 | 0.040                 |
| "(生野区)   | 勝山中学校  | -   | -  | -     | -       | -       | -       | (0.043) | 0.058 | 0.063 | 0.073 | 0.065 | 0.057               | 0.045               | 0.051                 | 0.045                 |
| "(旭区)    | 大宮中学校  | -   | -  | -     | -       | -       | -       | (0.038) | 0.062 | 0.054 | 0.058 | 0.057 | 0.049               | 0.039               | 0.041                 | 0.039                 |
| "(城東区)   | 聖賢小学校  | -   | -  | -     | 0.082   | 0.073   | 0.071   | 0.065   | 0.054 | 0.066 | 0.063 | 0.058 | 0.052               | 0.041               | 0.044                 | 0.038                 |
| "(住之江区)  | 南稜中学校  | -   | -  | -     | 0.087   | 0.099   | 0.083   | 0.060   | 0.061 | 0.064 | 0.060 | 0.064 | -                   | 0.035 <sup>**</sup> | 0.033 <sup>**</sup>   | (0.038) <sup>**</sup> |
| "(平野区)   | 摂陽中学校  | -   | -  | -     | -       | -       | (0.074) | 0.062   | 0.062 | 0.066 | 0.065 | 0.062 | 0.056               | 0.044               | 0.050                 | 0.044                 |
| "(西成区)   | 今宮中学校  | -   | -  | -     | -       | -       | -       | (0.050) | 0.057 | 0.054 | 0.056 | 0.054 | 0.055               | 0.036 <sup>**</sup> | 0.040 <sup>**</sup>   | (0.041) <sup>**</sup> |
| "(西区)    | 堀江小学校  | -   | -  | -     | 0.081   | -       | -       | (0.045) | 0.059 | 0.061 | 0.060 | 0.057 | 0.050               | 0.040               | 0.044                 | 0.039                 |
| "(鶴見区)   | 茨田北小学校 | -   | -  | -     | -       | -       | -       | -       | -     | -     | -     | -     | -                   | -                   | (0.046) <sup>**</sup> | 0.043 <sup>**</sup>   |
| 堺市       | 少林寺    | -   | -  | 0.071 | 0.058   | 0.053   | 0.047   | 0.048   | 0.059 | 0.051 | 0.052 | 0.045 | 0.044               | 0.038               | 0.044                 | 0.039                 |
| "        | 錦      | -   | -  | 0.081 | 0.067   | 0.055   | 0.050   | 0.041   | 0.047 | 0.049 | 0.044 | 0.050 | 0.048               | 0.041               | 0.046                 | 0.042                 |
| "        | 浜寺     | -   | -  | 0.073 | 0.055   | 0.043   | 0.051   | 0.052   | 0.049 | 0.043 | 0.049 | 0.045 | 0.042               | 0.040               | 0.046                 | 0.039                 |
| "        | 石津     | -   | -  | -     | (0.050) | 0.055   | 0.056   | 0.050   | 0.058 | 0.047 | 0.045 | 0.044 | 0.043               | 0.041               | 0.045                 | 0.038                 |
| "        | 金岡     | -   | -  | 0.069 | 0.051   | 0.045   | 0.048   | 0.042   | 0.057 | 0.053 | 0.057 | 0.046 | 0.050               | 0.041               | 0.050                 | 0.041                 |
| "        | 浜寺公園   | -   | -  | -     | (0.045) | 0.049   | 0.044   | 0.034   | 0.043 | 0.047 | 0.046 | 0.048 | 0.048               | 0.039               | 0.046                 | 0.043                 |

(単位: mg/m<sup>3</sup>)

| 所在地  | 測定局名          | 昭46 | 47 | 48    | 49      | 50    | 51    | 52    | 53    | 54      | 55    | 56    | 57    | 58                    | 59                    | 60                    |
|------|---------------|-----|----|-------|---------|-------|-------|-------|-------|---------|-------|-------|-------|-----------------------|-----------------------|-----------------------|
| 堺市   | 三宝            | -   | -  | 0.097 | 0.054   | 0.052 | 0.054 | 0.051 | 0.060 | 0.066   | 0.059 | 0.055 | 0.050 | 0.044                 | 0.049                 | 0.045                 |
| 〃    | 若松台           | -   | -  | -     | 0.036   | 0.032 | 0.040 | 0.034 | 0.042 | 0.045   | 0.039 | 0.040 | 0.037 | 0.033                 | 0.036                 | 0.032                 |
| 〃    | 登美丘           | -   | -  | -     | (0.043) | 0.038 | 0.043 | 0.045 | 0.048 | 0.053   | 0.041 | 0.044 | 0.045 | 0.041                 | 0.043                 | 0.038                 |
| 豊中市  | 野田            | -   | -  | 0.078 | 0.079   | 0.065 | 0.062 | 0.054 | 0.066 | 0.064   | 0.061 | 0.061 | 0.050 | 0.047                 | 0.054                 | 0.048                 |
| 〃    | 千成            | -   | -  | -     | -       | 0.073 | 0.066 | 0.062 | 0.070 | 0.059   | 0.073 | 0.068 | 0.057 | 0.055                 | 0.061                 | 0.055                 |
| 吹田市  | 吹田保健所         | -   | -  | -     | -       | -     | -     | -     | -     | -       | -     | -     | -     | -                     | (0.035) <sup>**</sup> | 0.033 <sup>**</sup>   |
| 〃    | 吹田市西消防署       | -   | -  | -     | (0.063) | 0.050 | 0.055 | 0.047 | 0.056 | 0.059   | 0.056 | 0.052 | 0.048 | 0.037                 | 0.041                 | 0.038                 |
| 〃    | 吹田市北消防署       | -   | -  | -     | -       | -     | -     | -     | -     | -       | 0.047 | 0.042 | 0.039 | 0.030                 | 0.039                 | 0.041                 |
| 〃    | 吹田市西消防署千里山出張所 | -   | -  | -     | -       | -     | -     | -     | 0.056 | 0.059   | 0.052 | -     | -     | -                     | -                     | -                     |
| 泉大津市 | 泉大津市役所        | -   | -  | -     | -       | -     | -     | -     | -     | -       | -     | -     | -     | (0.036) <sup>**</sup> | 0.048 <sup>**</sup>   | 0.044 <sup>**</sup>   |
| 守口市  | 第1測定局(金田)     | -   | -  | -     | -       | -     | -     | -     | -     | -       | -     | -     | -     | -                     | 0.049 <sup>**</sup>   | 0.053 <sup>**</sup>   |
| 〃    | 第2測定局(大日)     | -   | -  | -     | -       | -     | -     | -     | -     | -       | -     | -     | -     | -                     | -                     | (0.064) <sup>**</sup> |
| 枚方市  | 王仁公園          | -   | -  | -     | -       | -     | -     | -     | -     | -       | -     | -     | -     | -                     | (0.038) <sup>**</sup> | 0.036 <sup>**</sup>   |
| 〃    | 北部市民センター      | -   | -  | -     | -       | -     | -     | -     | -     | -       | -     | -     | -     | -                     | -                     | (0.039)               |
| 松原市  | 大堀学校給食センター    | -   | -  | -     | -       | -     | -     | -     | -     | -       | -     | -     | -     | 0.052 <sup>**</sup>   | 0.040 <sup>**</sup>   | 0.033 <sup>**</sup>   |
| 大東市  | 大東市役所         | -   | -  | -     | -       | -     | -     | 0.079 | 0.074 | 0.064   | 0.068 | 0.061 | 0.053 | 0.047                 | 0.050                 | 0.050                 |
| 高石市  | 高石市公害監視センター   | -   | -  | -     | -       | -     | -     | -     | -     | 0.061   | 0.065 | 0.057 | 0.059 | 0.044                 | 0.059                 | 0.044                 |
| 〃    | 取石小学校         | -   | -  | -     | -       | -     | -     | -     | 0.064 | 0.059   | 0.073 | 0.054 | 0.056 | 0.046                 | 0.053                 | 0.044                 |
| 池田市  | 池田市立南畑会館      | -   | -  | -     | -       | -     | -     | -     | -     | -       | -     | -     | 0.034 | 0.029                 | 0.031                 | 0.029                 |
| 〃    | 池田市役所         | -   | -  | -     | -       | -     | -     | 0.039 | 0.041 | (0.039) | 0.046 | 0.036 | -     | -                     | -                     | -                     |
| 高槻市  | 高槻南           | -   | -  | -     | -       | -     | -     | -     | -     | -       | -     | -     | -     | -                     | -                     | 0.038 <sup>**</sup>   |
| 貝塚市  | 貝塚市消防署        | -   | -  | -     | -       | -     | -     | -     | -     | -       | -     | -     | -     | -                     | (0.039)               | 0.039                 |

(浮遊粒子状物質濃度の推移)

(浮遊粒子状物質濃度の推移)

(単位:  $mg/m^3$ )

| 所在地     | 測定局名         | 昭<br>46 | 47 | 48 | 49 | 50    | 51    | 52    | 53    | 54    | 55    | 56    | 57    | 58                   | 59                   | 60                 |
|---------|--------------|---------|----|----|----|-------|-------|-------|-------|-------|-------|-------|-------|----------------------|----------------------|--------------------|
| 島本町     | 島本町役場        | -       | -  | -  | -  | -     | -     | -     | -     | -     | -     | -     | -     | -                    | (0.041) <sup>*</sup> | 0.032 <sup>*</sup> |
| 大阪市(北区) | 梅田新道         | -       | -  | -  | -  | -     | -     | -     | -     | -     | -     | -     | -     | -                    | 0.048 <sup>*</sup>   | 0.046 <sup>*</sup> |
| 豊中市     | 千里           | -       | -  | -  | -  | 0.051 | 0.051 | 0.045 | 0.058 | 0.060 | 0.055 | 0.057 | 0.049 | 0.045                | 0.046                | 0.045              |
| 吹田市     | 寿町           | -       | -  | -  | -  | -     | -     | -     | -     | -     | -     | -     | 0.053 | 0.043                | (0.043)              | -                  |
| 〃       | 泉町           | -       | -  | -  | -  | -     | -     | -     | -     | -     | -     | -     | -     | -                    | -                    | 0.051              |
| 守口市     | 淀川工業高校       | -       | -  | -  | -  | -     | -     | -     | -     | -     | -     | -     | -     | (0.062) <sup>*</sup> | 0.067 <sup>*</sup>   | 0.063 <sup>*</sup> |
| 八尾市     | 八尾市立病院       | -       | -  | -  | -  | -     | -     | -     | -     | -     | -     | -     | -     | (0.073) <sup>*</sup> | 0.080 <sup>*</sup>   | 0.079 <sup>*</sup> |
| 東大阪市    | 東大阪市公害監視センター | -       | -  | -  | -  | -     | -     | -     | -     | -     | -     | -     | -     | (0.046) <sup>*</sup> | 0.051 <sup>*</sup>   | 0.048 <sup>*</sup> |
| 岸和田市    | 岸和田市役所       | -       | -  | -  | -  | -     | -     | -     | -     | -     | -     | -     | -     | -                    | (0.047) <sup>*</sup> | 0.042 <sup>*</sup> |

注) 「\*」印を付したデータは、 $\beta$ 線吸収法による測定結果である。

# 浮遊粉じん濃度の推移 (年平均値)

(単位: mg/m<sup>3</sup>)

| 所在地      | 測定局名  | 昭       | 46    | 47    | 48    | 49    | 50    | 51    | 52    | 53    | 54    | 55    | 56    | 57    | 58    | 59    | 60 |
|----------|-------|---------|-------|-------|-------|-------|-------|-------|-------|-------|-------|-------|-------|-------|-------|-------|----|
| 大阪市(東成区) | 国設大阪  | 0.100   | 0.11  | 0.104 | 0.065 | 0.065 | 0.062 | 0.067 | 0.067 | 0.060 | 0.052 | 0.052 | 0.052 | 0.042 | 0.048 | —     |    |
| 〃 (北区)   | 扇町中学校 | 0.108   | 0.052 | 0.055 | 0.063 | 0.093 | 0.074 | 0.060 | 0.056 | 0.051 | 0.051 | 0.049 | 0.046 | 0.038 | 0.041 | 0.040 |    |
| 〃 (此花区)  | 此花区役所 | 0.050   | 0.044 | 0.044 | 0.062 | 0.063 | 0.068 | 0.053 | 0.055 | 0.057 | 0.053 | 0.054 | 0.052 | —     | —     | —     |    |
| 〃 (大正区)  | 平尾小学校 | 0.134   | 0.132 | 0.090 | 0.071 | 0.094 | 0.088 | 0.055 | 0.063 | 0.062 | 0.061 | 0.060 | 0.059 | 0.045 | 0.052 | —     |    |
| 〃 (西淀川区) | 淀中学校  | 0.097   | 0.114 | 0.084 | 0.083 | 0.083 | 0.081 | 0.053 | 0.053 | 0.046 | 0.051 | 0.051 | 0.045 | —     | —     | —     |    |
| 〃 (淀川区)  | 淀川区役所 | 0.107   | 0.100 | 0.077 | 0.073 | 0.069 | 0.062 | 0.054 | 0.054 | 0.050 | 0.056 | 0.055 | 0.051 | 0.048 | 0.047 | 0.044 |    |
| 〃 (生野区)  | 勝山中学校 | 0.144   | 0.085 | 0.060 | 0.059 | 0.055 | 0.061 | 0.059 | 0.060 | 0.061 | 0.067 | 0.062 | 0.057 | 0.047 | 0.053 | 0.049 |    |
| 〃 (旭区)   | 大宮中学校 | 0.076   | 0.090 | 0.067 | 0.056 | 0.053 | 0.058 | 0.053 | 0.063 | 0.052 | 0.053 | 0.054 | 0.049 | 0.040 | 0.044 | 0.043 |    |
| 〃 (城東区)  | 聖賢小学校 | 0.086   | 0.107 | 0.080 | 0.070 | 0.065 | 0.064 | 0.058 | 0.055 | 0.064 | 0.058 | 0.056 | 0.052 | 0.043 | 0.046 | 0.042 |    |
| 〃 (住之江区) | 南稜中学校 | 0.149   | 0.148 | 0.091 | 0.076 | 0.080 | 0.074 | 0.058 | 0.062 | 0.062 | 0.055 | 0.061 | —     | —     | —     | —     |    |
| 〃 (平野区)  | 摂陽中学校 | 0.099   | 0.103 | 0.086 | 0.070 | 0.076 | 0.081 | 0.062 | 0.063 | 0.063 | 0.059 | 0.059 | 0.056 | 0.046 | 0.052 | 0.048 |    |
| 〃 (西成区)  | 今宮中学校 | 0.154   | 0.159 | 0.101 | 0.069 | 0.083 | 0.074 | 0.057 | 0.058 | 0.052 | 0.051 | 0.052 | 0.055 | —     | —     | —     |    |
| 〃 (西区)   | 堀江小学校 | —       | 0.107 | 0.087 | 0.081 | 0.062 | 0.061 | 0.051 | 0.061 | 0.059 | 0.055 | 0.055 | 0.050 | 0.044 | 0.046 | 0.042 |    |
| 堺市       | 府立大学  | 0.025   | 0.050 | 0.083 | 0.065 | 0.058 | 0.066 | 0.067 | 0.070 | 0.067 | 0.059 | 0.055 | 0.050 | 0.044 | 0.048 | 0.043 |    |
| 〃        | 少林寺   | 0.087   | 0.065 | 0.057 | 0.060 | 0.069 | 0.070 | 0.064 | 0.071 | 0.059 | 0.062 | 0.053 | 0.051 | 0.042 | 0.051 | 0.044 |    |
| 〃        | 錦     | (0.153) | 0.163 | 0.102 | 0.078 | 0.071 | 0.067 | 0.061 | 0.055 | 0.052 | 0.048 | 0.060 | 0.055 | 0.046 | 0.052 | 0.049 |    |
| 〃        | 浜寺    | 0.113   | 0.208 | 0.115 | 0.083 | 0.075 | 0.080 | 0.070 | 0.064 | 0.054 | 0.057 | 0.054 | 0.052 | 0.045 | 0.052 | 0.045 |    |
| 〃        | 石津    | —       | 0.178 | 0.114 | 0.080 | 0.063 | 0.077 | 0.059 | 0.071 | 0.059 | 0.053 | 0.054 | 0.052 | 0.045 | 0.053 | 0.043 |    |
| 〃        | 金岡    | 0.140   | 0.087 | 0.067 | 0.056 | 0.058 | 0.062 | 0.067 | 0.081 | 0.067 | 0.066 | 0.056 | 0.063 | 0.049 | 0.058 | 0.048 |    |
| 〃        | 浜寺公園  | —       | 0.174 | 0.109 | 0.057 | 0.074 | 0.068 | 0.055 | 0.054 | 0.060 | 0.059 | 0.059 | 0.057 | 0.049 | 0.053 | 0.048 |    |

(浮遊粉じん濃度の推移)

## (浮遊粉じん濃度の推移)

-404-

(単位:mg/m<sup>3</sup>)

| 所在地  | 測定局名          | 昭46   | 47      | 48      | 49      | 50      | 51      | 52    | 53    | 54    | 55    | 56    | 57    | 58      | 59    | 60      |
|------|---------------|-------|---------|---------|---------|---------|---------|-------|-------|-------|-------|-------|-------|---------|-------|---------|
| 堺市   | 三宝            | 0.161 | 0.069   | 0.059   | 0.079   | 0.048   | 0.063   | 0.075 | 0.060 | 0.063 | 0.059 | 0.059 | 0.057 | 0.049   | 0.053 | 0.048   |
| 〃    | 若松台           | -     | 0.180   | 0.104   | 0.050   | 0.047   | 0.058   | 0.044 | 0.044 | 0.046 | 0.041 | 0.044 | 0.043 | 0.036   | 0.042 | 0.037   |
| 〃    | 登美丘           | -     | 0.140   | 0.103   | 0.068   | 0.058   | 0.055   | 0.056 | 0.052 | 0.059 | 0.051 | 0.056 | 0.056 | 0.044   | 0.050 | 0.045   |
| 豊中市  | 豊中市南消防署       | 0.032 | 0.055   | 0.062   | 0.058   | 0.056   | 0.069   | 0.062 | 0.068 | 0.065 | 0.054 | 0.050 | 0.048 | 0.039   | 0.041 | 0.040   |
| 〃    | 野田            | -     | (0.16)  | 0.185   | 0.121   | 0.063   | 0.063   | 0.050 | 0.049 | 0.042 | 0.043 | 0.047 | 0.044 | 0.034   | 0.036 | 0.035   |
| 〃    | 千成            | -     | 0.05    | (0.065) | 0.053   | 0.049   | 0.047   | 0.053 | 0.056 | 0.052 | 0.054 | 0.052 | 0.044 | 0.037   | 0.038 | 0.038   |
| 吹田市  | 吹田保健所         | 0.056 | 0.024   | 0.065   | 0.054   | 0.046   | 0.060   | 0.052 | 0.056 | 0.052 | 0.047 | 0.049 | 0.046 | 0.039   | 0.042 | -       |
| 〃    | 吹田市西消防署       | -     | (0.064) | 0.063   | 0.051   | 0.058   | 0.078   | 0.059 | 0.059 | 0.050 | 0.049 | 0.045 | 0.048 | 0.040   | 0.040 | 0.037   |
| 〃    | 吹田市北消防署       | -     | -       | -       | -       | -       | -       | -     | -     | 0.044 | 0.046 | 0.038 | 0.039 | 0.026   | 0.030 | 0.032   |
| 〃    | 吹田市西消防署千里山出張所 | -     | -       | 0.054   | 0.059   | 0.058   | 0.071   | 0.059 | 0.052 | 0.047 | 0.044 | -     | -     | -       | -     | -       |
| 泉大津市 | 泉大津保健所        | 0.068 | 0.063   | 0.078   | 0.069   | 0.070   | 0.066   | 0.051 | 0.052 | 0.047 | 0.053 | 0.050 | 0.052 | 0.040   | 0.050 | 0.043   |
| 〃    | 泉大津市役所        | -     | -       | -       | -       | -       | -       | -     | 0.064 | 0.061 | 0.051 | 0.043 | 0.049 | 0.033   | 0.034 | -       |
| 守口市  | 守口保健所         | 0.046 | 0.062   | 0.057   | 0.050   | 0.049   | 0.062   | 0.056 | 0.061 | 0.058 | 0.056 | 0.053 | 0.048 | 0.041   | 0.044 | 0.041   |
| 枚方市  | 枚方市役所         | -     | -       | 0.070   | 0.065   | 0.055   | 0.060   | 0.057 | 0.065 | 0.056 | 0.050 | 0.052 | 0.056 | 0.041   | 0.041 | 0.039   |
| 〃    | 王仁公園          | -     | -       | -       | -       | -       | (0.050) | 0.046 | 0.051 | 0.049 | 0.047 | 0.044 | 0.041 | 0.036   | 0.040 | -       |
| 〃    | 北部市民センター      | -     | -       | -       | -       | -       | -       | -     | -     | -     | -     | -     | -     | 0.042   | 0.044 | 0.041   |
| 八尾市  | 八尾保健所         | 0.121 | 0.077   | 0.081   | 0.068   | 0.064   | 0.072   | 0.075 | 0.075 | 0.070 | 0.064 | 0.058 | 0.054 | 0.047   | 0.052 | 0.048   |
| 〃    | 志紀公園          | -     | -       | -       | -       | -       | -       | -     | -     | -     | -     | -     | -     | -       | -     | (0.080) |
| 寝屋川市 | 寝屋川市役所        | 0.037 | 0.047   | 0.076   | 0.048   | 0.051   | 0.060   | 0.048 | 0.059 | 0.056 | 0.051 | 0.047 | 0.045 | 0.039   | 0.041 | 0.044   |
| 松原市  | 大堀学校給食センター    | -     | -       | -       | -       | -       | -       | -     | 0.051 | 0.042 | 0.035 | 0.040 | 0.048 | -       | -     | -       |
| 大東市  | 大東市役所         | -     | -       | -       | (0.079) | (0.083) | 0.085   | 0.070 | 0.077 | 0.076 | 0.071 | 0.065 | 0.054 | 0.043   | 0.044 | 0.044   |
| 高石市  | 高石中学校         | 0.136 | 0.16    | 0.068   | (0.081) | (0.062) | 0.057   | 0.050 | 0.049 | 0.045 | 0.046 | 0.052 | 0.050 | (0.042) | 0.050 | 0.043   |

(単位: mg/m<sup>3</sup>)

| 所在地  | 測定局名        | 昭<br>46 | 47    | 48    | 49      | 50      | 51      | 52    | 53    | 54    | 55      | 56    | 57      | 58    | 59    | 60      |
|------|-------------|---------|-------|-------|---------|---------|---------|-------|-------|-------|---------|-------|---------|-------|-------|---------|
| 高石市  | 高石市公害監視センター | —       | —     | —     | 0.049   | 0.046   | 0.051   | 0.055 | 0.065 | 0.054 | 0.052   | 0.047 | 0.049   | 0.037 | 0.047 | 0.040   |
| 〃    | 羽衣学園        | —       | —     | —     | 0.050   | 0.052   | 0.044   | 0.048 | 0.057 | 0.052 | 0.052   | 0.049 | 0.050   | 0.043 | 0.050 | 0.044   |
| 〃    | 高陽小学校       | —       | 0.07  | 0.07  | 0.059   | 0.064   | 0.066   | 0.063 | 0.065 | 0.065 | 0.058   | 0.048 | 0.049   | 0.039 | 0.050 | 0.044   |
| 〃    | 取石小学校       | —       | 0.121 | 0.07  | 0.061   | 0.066   | 0.062   | 0.057 | 0.059 | 0.049 | 0.053   | 0.050 | 0.051   | 0.041 | 0.050 | 0.042   |
| 東大阪市 | 東大阪市西保健所    | 0.159   | 0.11  | 0.090 | 0.085   | (0.064) | 0.069   | 0.070 | 0.074 | 0.068 | 0.060   | 0.056 | 0.058   | 0.045 | 0.047 | 0.046   |
| 〃    | 東大阪市東支所     | 0.033   | 0.10  | 0.081 | 0.059   | 0.066   | 0.074   | 0.075 | 0.072 | 0.069 | 0.067   | 0.060 | 0.055   | 0.048 | 0.051 | 0.045   |
| 池田市  | 池田市立南畑会館    | —       | —     | —     | —       | —       | —       | —     | —     | —     | —       | —     | 0.030   | 0.026 | 0.028 | 0.026   |
| 〃    | 池田市役所       | —       | —     | —     | (0.033) | 0.036   | 0.042   | 0.042 | 0.044 | 0.044 | 0.044   | 0.036 | —       | —     | —     | —       |
| 貝塚市  | 貝塚市消防署      | —       | —     | —     | —       | 0.046   | 0.063   | 0.064 | 0.061 | 0.054 | 0.057   | 0.050 | 0.049   | 0.034 | 0.039 | 0.036   |
| 茨木市  | 茨木市役所       | 0.028   | 0.090 | 0.066 | 0.045   | 0.040   | 0.050   | 0.044 | 0.051 | 0.058 | 0.047   | 0.040 | 0.036   | 0.030 | 0.033 | 0.033   |
| 泉佐野市 | 泉佐野保健所      | —       | —     | —     | 0.066   | 0.060   | 0.063   | 0.063 | 0.059 | 0.064 | 0.059   | 0.050 | 0.050   | 0.039 | 0.048 | 0.043   |
| 〃    | 泉佐野市役所      | —       | —     | —     | —       | —       | —       | —     | —     | 0.047 | 0.047   | 0.047 | (0.046) | 0.027 | 0.031 | (0.012) |
| 富田林市 | 富田林市役所      | —       | —     | —     | —       | —       | —       | —     | —     | —     | —       | —     | —       | —     | —     | 0.040   |
| 和泉市  | 幸小学校        | —       | —     | —     | —       | —       | —       | —     | —     | —     | —       | —     | 0.050   | —     | —     | —       |
| 〃    | 石尾中学校       | —       | —     | —     | —       | —       | —       | —     | —     | —     | —       | —     | —       | 0.038 | 0.041 | (0.041) |
| 柏原市  | 府立修徳学院      | —       | —     | —     | —       | 0.044   | 0.058   | 0.057 | 0.058 | 0.057 | 0.057   | 0.046 | 0.043   | 0.038 | 0.043 | 0.040   |
| 〃    | 柏原市役所       | —       | —     | —     | —       | —       | —       | —     | 0.096 | 0.085 | —       | 0.081 | 0.054   | 0.039 | 0.044 | 0.041   |
| 島本町  | 島本町役場       | —       | —     | —     | —       | —       | (0.048) | 0.039 | 0.043 | 0.042 | 0.039   | 0.041 | 0.037   | 0.032 | 0.035 | —       |
| 熊取町  | 熊取町役場       | —       | —     | —     | —       | —       | —       | —     | 0.042 | 0.036 | (0.045) | 0.050 | 0.049   | 0.040 | 0.055 | 0.036   |
| 岬町   | 役場          | —       | —     | —     | 0.059   | 0.041   | 0.042   | 0.045 | 0.046 | 0.046 | 0.042   | 0.036 | 0.034   | 0.029 | 0.030 | 0.030   |
| 〃    | 孝子          | —       | —     | —     | 0.048   | 0.041   | 0.040   | 0.040 | 0.036 | 0.037 | 0.037   | 0.030 | 0.033   | 0.027 | 0.031 | 0.025   |
| 〃    | 淡輪          | —       | —     | —     | 0.046   | 0.039   | 0.046   | 0.047 | 0.045 | 0.047 | 0.045   | 0.039 | 0.045   | 0.030 | 0.037 | 0.030   |

(浮遊粉じん濃度の推移)



## (浮遊粉じん濃度の推移)

-406-

(単位: mg/m<sup>3</sup>)

| 所在地     | 測定局名         | 昭<br>46 | 47    | 48    | 49      | 50      | 51    | 52      | 53    | 54    | 55    | 56    | 57    | 58    | 59      | 60    |
|---------|--------------|---------|-------|-------|---------|---------|-------|---------|-------|-------|-------|-------|-------|-------|---------|-------|
| 岬町      | 深日           | —       | —     | —     | 0.074   | (0.037) | 0.041 | 0.043   | 0.038 | 0.038 | 0.040 | 0.037 | 0.039 | 0.029 | 0.035   | 0.032 |
| 〃       | 多奈川          | —       | —     | —     | 0.046   | 0.042   | 0.045 | 0.043   | 0.044 | 0.044 | 0.039 | 0.035 | 0.040 | 0.029 | 0.035   | 0.030 |
| 〃       | 小島           | —       | —     | —     | 0.046   | 0.034   | 0.040 | 0.040   | 0.041 | 0.040 | 0.037 | 0.031 | 0.034 | 0.027 | 0.032   | 0.025 |
| 〃       | 東畑           | —       | —     | —     | 0.042   | 0.032   | 0.038 | 0.037   | 0.039 | 0.042 | 0.039 | 0.033 | 0.034 | 0.027 | 0.031   | 0.029 |
| 〃       | 西畑           | —       | —     | —     | 0.044   | 0.041   | 0.040 | 0.042   | 0.041 | 0.044 | 0.039 | 0.035 | 0.040 | 0.032 | 0.035   | 0.028 |
| 大阪市(北区) | 梅田新道         | —       | —     | —     | —       | —       | —     | —       | —     | —     | —     | —     | 0.053 | 0.044 | —       | —     |
| 〃(西淀川区) | 出来島小学校       | —       | —     | —     | —       | —       | —     | —       | —     | —     | —     | 0.062 | 0.059 | 0.051 | 0.055   | 0.052 |
| 〃(住之江区) | 北粉浜小学校       | —       | —     | —     | —       | —       | —     | —       | —     | —     | —     | —     | 0.062 | 0.052 | 0.056   | 0.052 |
| 〃(東住吉区) | 杭全町交差点       | —       | —     | —     | —       | —       | —     | —       | —     | —     | —     | —     | 0.060 | 0.055 | 0.062   | 0.058 |
| 〃(旭区)   | 新森小路小学校      | —       | —     | —     | —       | —       | —     | —       | —     | —     | —     | —     | 0.056 | 0.047 | 0.050   | 0.048 |
| 〃(福島区)  | 海老江西小学校      | —       | —     | —     | —       | —       | —     | —       | —     | —     | —     | 0.063 | 0.058 | 0.049 | 0.054   | 0.053 |
| 〃(東成区)  | 今里交差点        | —       | —     | —     | —       | —       | —     | —       | —     | —     | —     | —     | 0.060 | 0.052 | 0.056   | 0.053 |
| 堺市      | 堺市役所         | —       | 0.048 | 0.060 | 0.065   | 0.054   | 0.047 | 0.040   | 0.057 | 0.075 | 0.063 | 0.052 | 0.054 | 0.048 | 0.050   | 0.052 |
| 豊中市     | 豊中市役所        | —       | 0.073 | 0.060 | 0.049   | 0.039   | 0.053 | 0.042   | 0.047 | 0.054 | 0.047 | 0.043 | 0.041 | 0.034 | 0.035   | 0.036 |
| 〃       | 千里           | —       | —     | —     | 0.038   | 0.049   | 0.052 | 0.043   | 0.040 | 0.039 | 0.039 | 0.038 | 0.036 | 0.028 | 0.032   | 0.030 |
| 吹田市     | 寿町           | —       | —     | —     | —       | —       | —     | —       | —     | —     | —     | 0.050 | 0.047 | 0.040 | 0.042   | —     |
| 〃       | 泉町           | —       | —     | —     | —       | —       | —     | —       | —     | —     | —     | —     | —     | —     | 0.044   | 0.042 |
| 守口市     | 淀川工業高校       | —       | 0.10  | 0.104 | 0.109   | 0.074   | 0.078 | (0.071) | 0.078 | 0.064 | 0.068 | 0.060 | 0.059 | 0.051 | 0.051   | —     |
| 八尾市     | 八尾市立病院       | —       | 0.093 | 0.078 | (0.052) | 0.084   | 0.084 | 0.072   | 0.082 | 0.084 | 0.077 | 0.073 | 0.072 | 0.056 | (0.061) | —     |
| 松原市     | 松原市役所        | —       | 0.087 | 0.083 | 0.080   | 0.068   | 0.067 | 0.061   | 0.066 | 0.052 | 0.057 | 0.064 | 0.056 | 0.047 | 0.053   | 0.049 |
| 摂津市     | 摂津市役所        | —       | —     | 0.068 | 0.062   | 0.059   | 0.059 | 0.058   | 0.062 | 0.059 | 0.053 | 0.047 | 0.044 | 0.037 | 0.036   | 0.040 |
| 東大阪市    | 東大阪市公害監視センター | —       | —     | —     | —       | —       | 0.061 | 0.055   | 0.055 | 0.058 | 0.054 | 0.058 | 0.047 | 0.038 | —       | —     |

(単位:mg/m<sup>3</sup>)

| 所在地   | 測定局名     | 昭46 | 47   | 48    | 49      | 50    | 51      | 52    | 53    | 54      | 55    | 56    | 57    | 58      | 59    | 60    |
|-------|----------|-----|------|-------|---------|-------|---------|-------|-------|---------|-------|-------|-------|---------|-------|-------|
| 岸和田市  | 泉南府民センター | —   | —    | 0.078 | 0.057   | 0.055 | 0.059   | 0.062 | 0.062 | 0.056   | 0.051 | 0.048 | 0.045 | 0.036   | 0.043 | 0.041 |
| 〃     | 岸和田市役所   | —   | —    | —     | —       | —     | (0.036) | 0.047 | 0.064 | (0.034) | 0.054 | 0.089 | 0.085 | (0.063) | —     | —     |
| 高槻市   | 高槻市役所    | —   | —    | 0.083 | 0.056   | 0.049 | 0.051   | 0.053 | 0.061 | 0.060   | 0.049 | 0.040 | 0.040 | 0.036   | 0.037 | 0.035 |
| 富田林市  | 富田林市消防署  | —   | —    | 0.062 | 0.055   | 0.052 | 0.060   | 0.060 | 0.061 | 0.057   | 0.057 | 0.061 | 0.047 | 0.037   | 0.041 | —     |
| 河内長野市 | 長野小学校    | —   | —    | —     | (0.061) | 0.062 | 0.061   | 0.062 | 0.070 | 0.067   | 0.058 | 0.049 | 0.046 | 0.038   | 0.042 | 0.039 |
| 和泉市   | 国府小学校    | —   | 0.10 | 0.073 | 0.068   | 0.053 | 0.074   | 0.071 | 0.067 | 0.061   | 0.053 | 0.047 | 0.048 | 0.040   | 0.047 | 0.043 |
| 藤井寺市  | 藤井寺市役所   | —   | —    | —     | (0.059) | 0.060 | 0.068   | 0.060 | 0.065 | 0.062   | 0.063 | 0.052 | 0.048 | 0.040   | 0.044 | 0.040 |
| 泉南市   | 泉南市役所    | —   | —    | —     | —       | 0.032 | 0.046   | 0.045 | 0.042 | 0.046   | 0.047 | 0.041 | 0.039 | 0.029   | 0.035 | 0.031 |

(浮遊粉じん濃度の推移)

