

特別管理産業廃棄物処理計画書

令和 2 年 5 月 25 日

大阪府知事 様

住 所 貝塚市 堤300番地

提出者

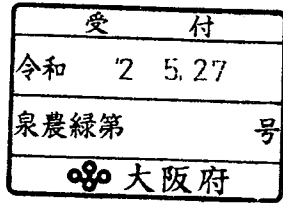

氏 名 ジェイ-ワイテックス 株式会社

代表取締役社長 石橋 靖

（法人にあつては、名称及び代表者のE

電話番号 072-436-6802

廃棄物の処理及び清掃に関する法律第12条の2第10項の規定に基づき、特別管理産業廃棄物の減量その他その処理に関する計画を作成したので、提出します。

事業場の名称	ジェイ-ワイテックス 株式会社 第2事業所
事業場の所在地	貝塚市 堀1丁目12番2号
計画期間	令和 2年4月1日～令和 3年3月31日
当該事業場において現に行っている事業に関する事項	
① 事業の種類	22：鉄鋼業
② 事業の規模	売上高 4,445 百万円
③ 従業員数	104人
④ 特別管理産業廃棄物の一連の処理の工程	別紙のとおり

特別管理産業廃棄物の処理に係る管理体制に関する事項

(管理体制図)
別紙の通り

特別管理産業廃棄物の排出の抑制に関する事項

①現状	【前年度（令和1年度）実績】		
	特別管理産業廃棄物の種類	①強酸（有害）：廃塩酸	②強酸（有害）：廃塩酸
	排出量	t	t
	（これまでに実施した取組） 酸洗工程 ボンデ液成分の管理、スラッジ除去方法の改善により過剰な補給を抑制。		
②計画	【目標】別紙の通り		
	特別管理産業廃棄物の種類	①強酸（有害）：廃塩酸	②強酸（有害）：廃塩酸
	排出量	t	t
	（今後実施する予定の取組） 前年度取組内容 継続		

特別管理産業廃棄物の分別に関する事項

①現状	（分別している特別管理産業廃棄物の種類及び分別に関する取組） 特になし
②計画	（今後分別する予定の特別管理産業廃棄物の種類及び分別に関する取組） 特になし

自ら行う特別管理産業廃棄物の再生利用に関する事項

①現状	【前年度（ 年度）実績】		
	特別管理産業廃棄物の種類	①強酸（有害）：廃塩酸	②強酸（有害）：廃塩酸
	自ら再生利用を行った特別管理産業廃棄物の量	t	t
	（これまでに実施した取組） _____		
②計画	【目標】		
	特別管理産業廃棄物の種類	①強酸（有害）：廃塩酸	②強酸（有害）：廃塩酸
	自ら再生利用を行う特別管理産業廃棄物の量	t	t
	（今後実施する予定の取組） _____		

自ら行う特別管理産業廃棄物の中間処理に関する事項

①現状	【前年度（ 年度）実績】		
	特別管理産業廃棄物の種類	①強酸（有害）：廃塩酸	②強酸（有害）：廃塩酸
	自ら熱回収を行った特別管理産業廃棄物の量	t	t
	自ら中間処理により減量した特別管理産業廃棄物の量	t	t
（これまでに実施した取組） _____			
②計画	【目標】		
	特別管理産業廃棄物の種類	①強酸（有害）：廃塩酸	②強酸（有害）：廃塩酸
	自ら熱回収を行う特別管理産業廃棄物の量	t	t
	自ら中間処理により減量する特別管理産業廃棄物の量	t	t
（今後実施する予定の取組） _____			

自ら行う特別管理産業廃棄物の埋立処分に関する事項			
①現状	【前年度（ 年度）実績】		
	特別管理産業廃棄物の種類	①強酸（有害）：廃塩酸	②強酸（有害）：廃塩酸
	自ら埋立処分を行った特別管理産業廃棄物の量	t	t
	（これまでに実施した取組）		
②計画	【目標】		
	特別管理産業廃棄物の種類	①強酸（有害）：廃塩酸	②強酸（有害）：廃塩酸
	自ら埋立処分を行う特別管理産業廃棄物の量	t	t
	（今後実施する予定の取組）		

特別管理産業廃棄物の処理の委託に関する事項			
①現状	【前年度（令和 1年度）実績】別紙のとおり		
	特別管理産業廃棄物の種類	①強酸（有害）：廃塩酸	②強酸（有害）：廃塩酸
	全処理委託量	t	t
	優良認定処理業者への処理委託量	t	t
	再生利用業者への処理委託量	t	t
	認定熱回収業者への処理委託量	t	t
	認定熱回収業者以外の熱回収を行う業者への処理委託量	t	t
	（これまでに実施した取組）		
<p>廃塩酸の処分方法は、塩化鉄化または中和です。廃塩酸は、塩化鉄化の処分業社2社、中和の処分業社1社と契約しており塩化鉄化を優先していますが、塩化鉄の需要がないときには塩化鉄化をおこなっている処分業社への搬入は受け入れてもらえず、中和の処分業社での処分になっています。令和1年度は、塩化鉄化の処分業社への受け入れ量が前年度（平成30年度）より約20t増えました。また、廃石綿は断熱材、PCB関係は変圧器3基処分によるものです。</p>			

②計画	【目標】別紙の通り		
	特別管理産業廃棄物の種類	①強酸（有害）：廃塩酸	②強酸（有害）：廃塩酸
	全処理委託量	t	t
	優良認定処理業者への処理委託量	t	t
	再生利用業者への処理委託量	t	t
	認定熱回収業者への処理委託量	t	t
	認定熱回収業者以外の熱回収を行う業者への処理委託量	t	t
	(今後実施する予定の取組) できる限り廃塩酸は、塩化鉄化を実施する。		
電子情報処理組織の使用に関する事項	【前年度（1年度）実績】別紙の通り		
	特別管理産業廃棄物排出量 (ポリ塩化ビフェニル廃棄物を除く)		t
※事務処理欄	(今後実施する予定の取組等) 電子マニフェストを運用していく。		

発生工程 フローシート

A. 酸洗工程

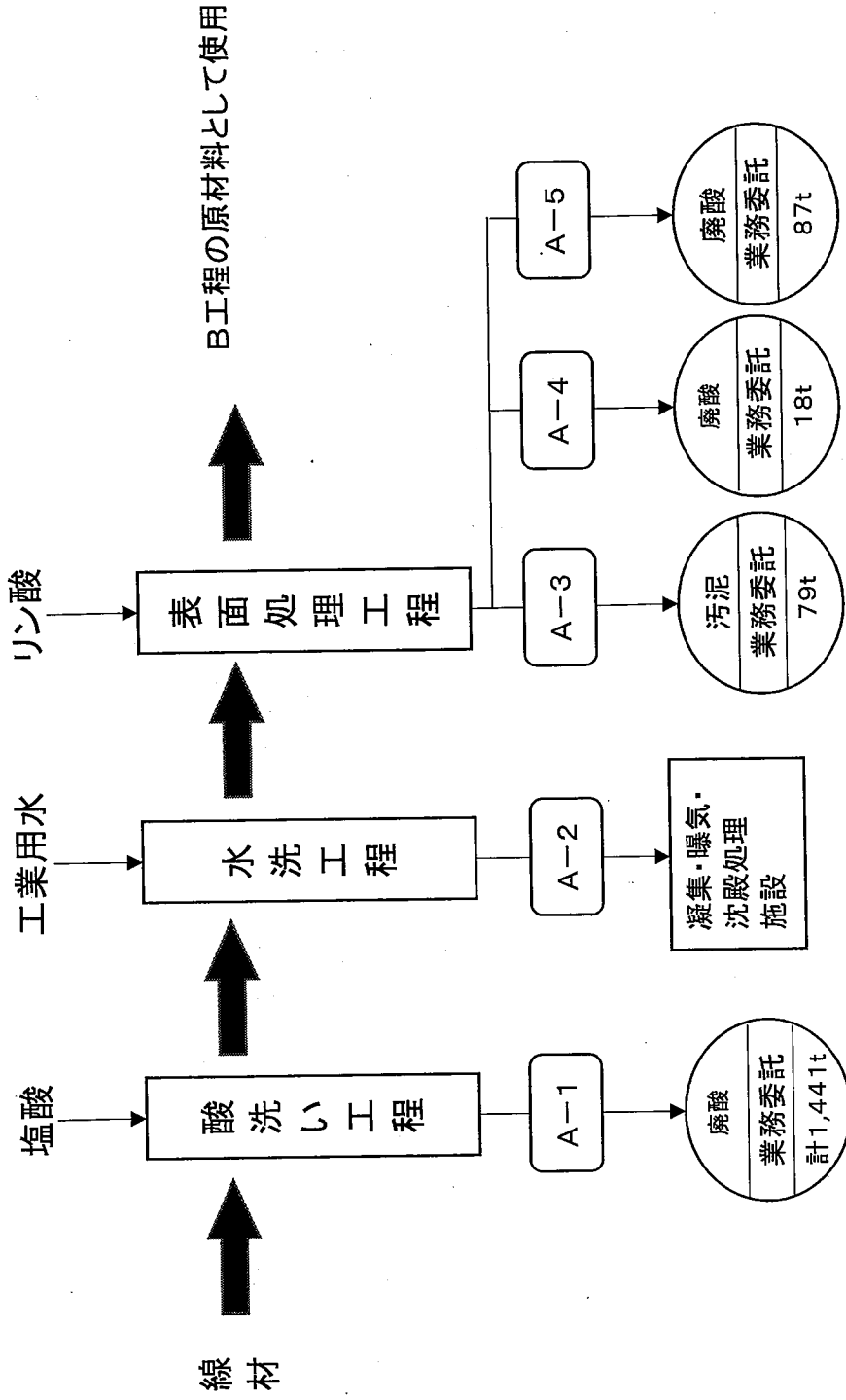

発生工程 フローシート

B. 伸線工程

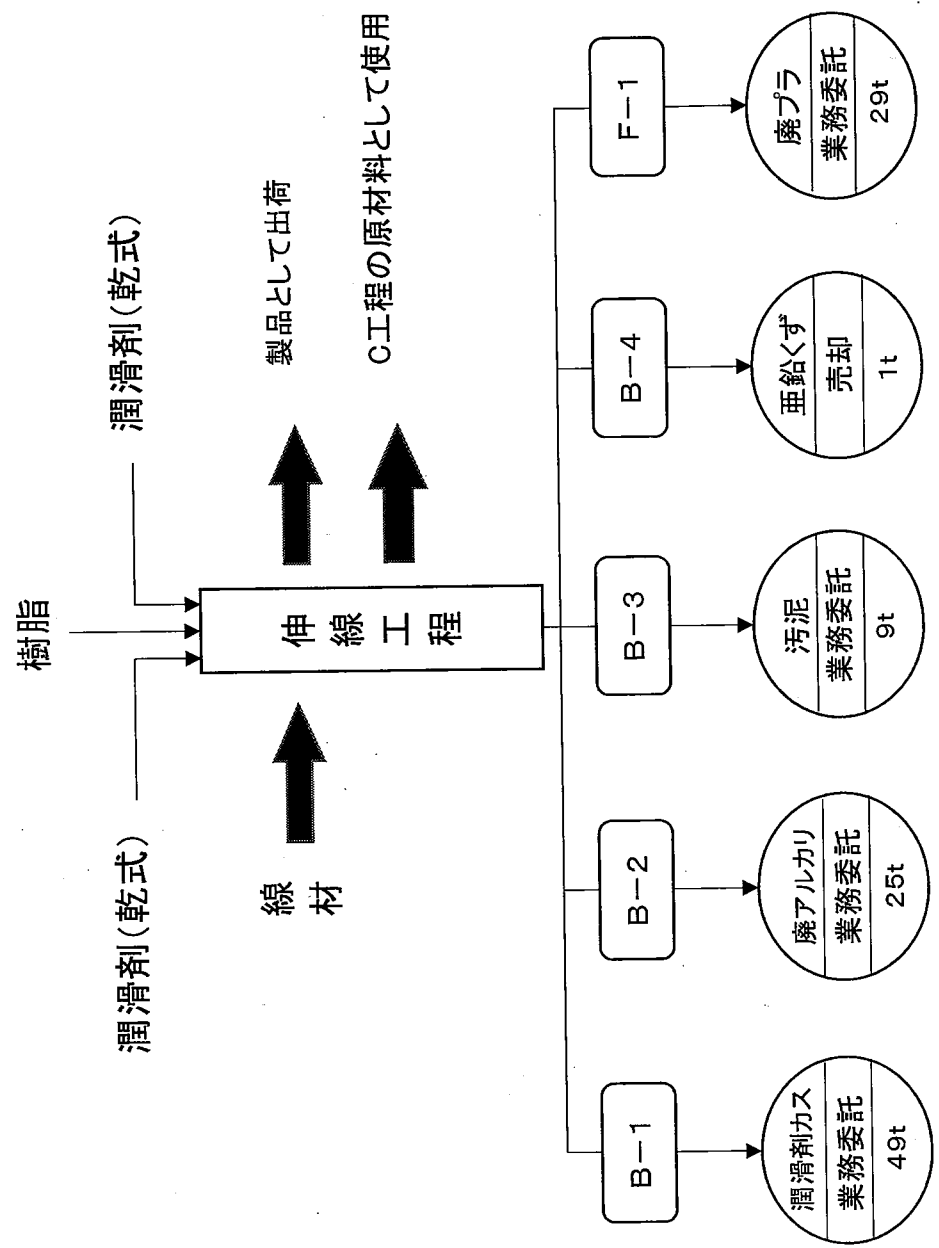

発生工程 フローシート

C. めっき工程

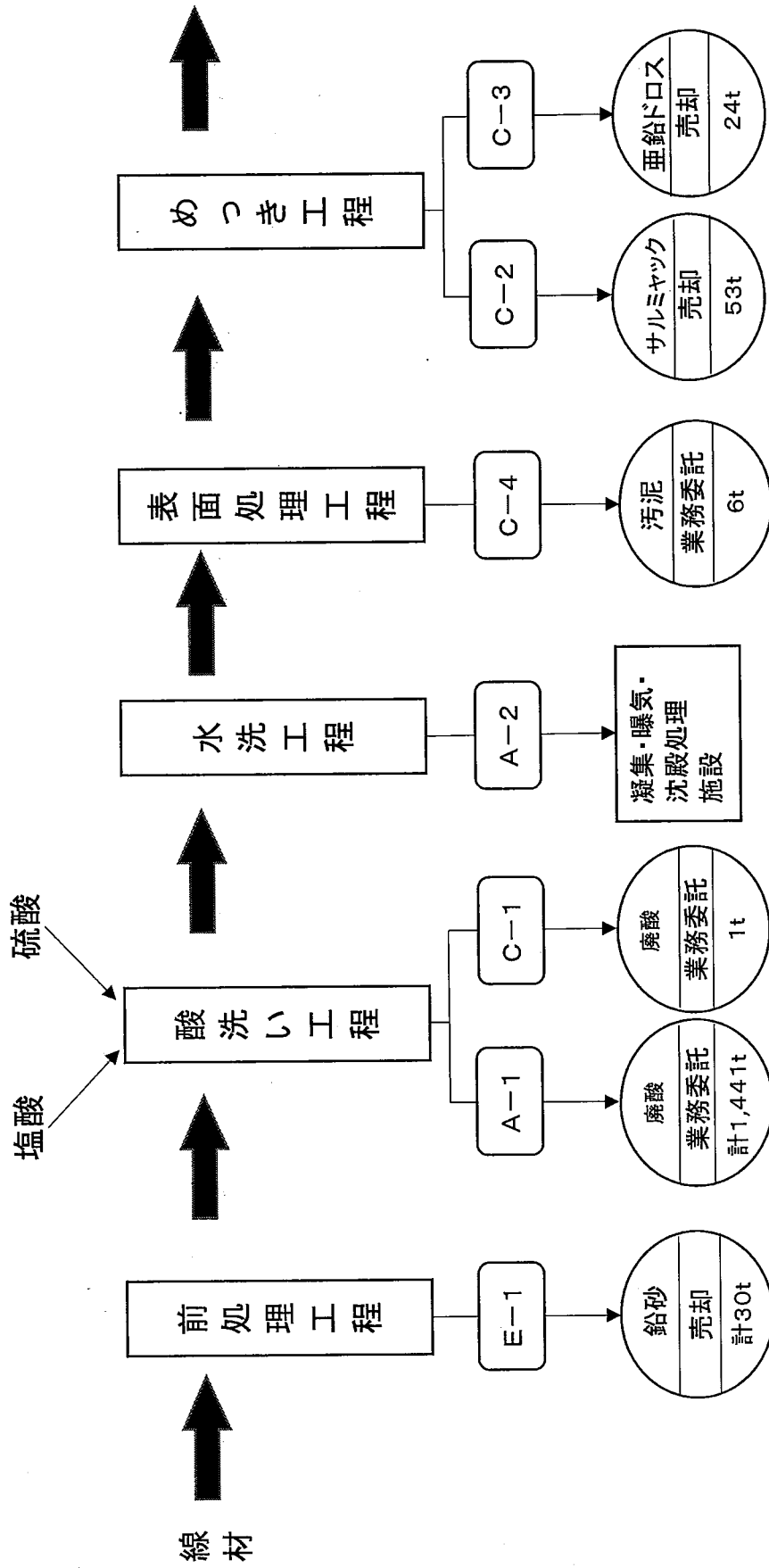

発生工程 フローシート

D. 排水処理(凝集・曝気・沈殿)工程

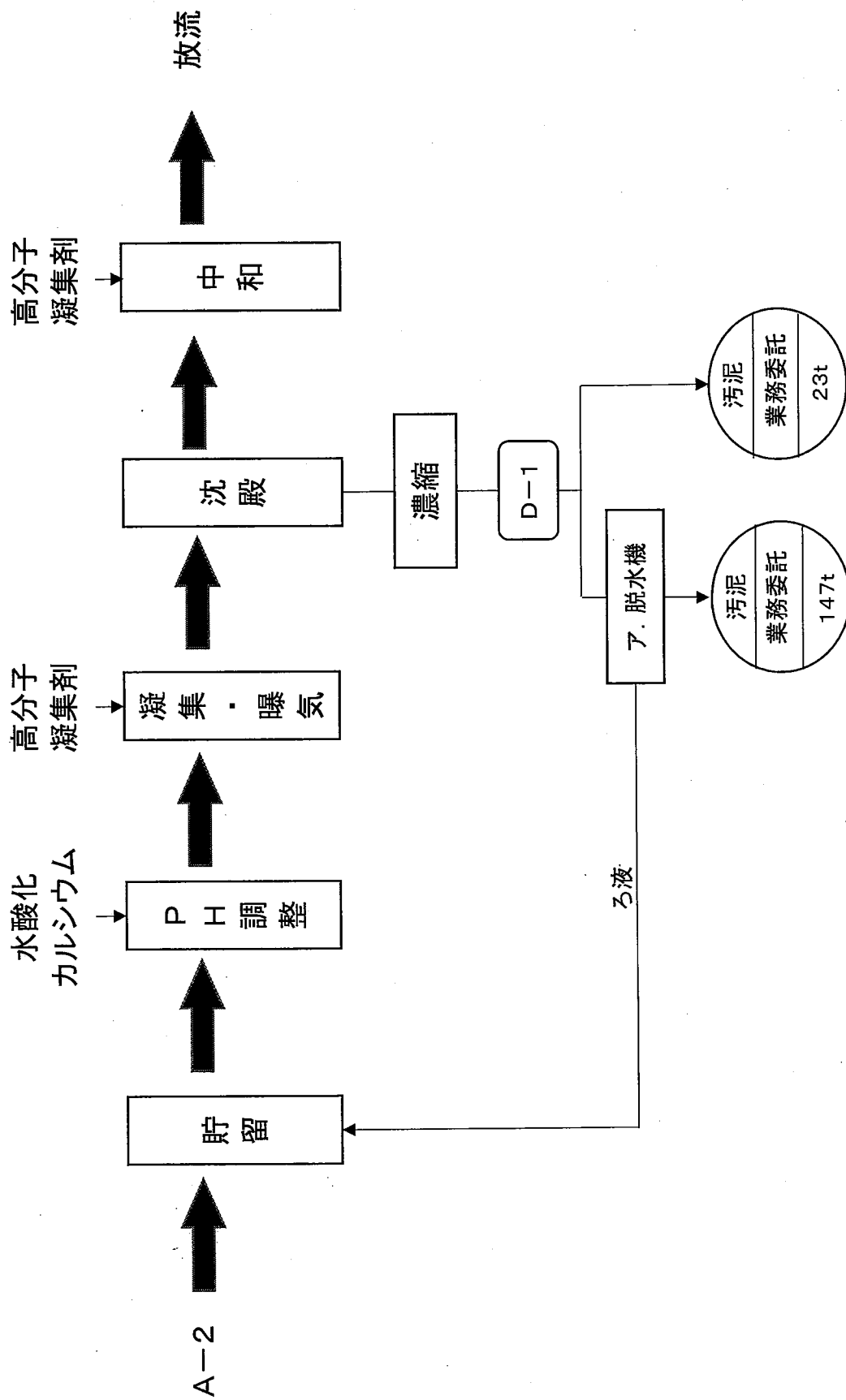

発生工程 フローシート

E. 熱処理工程

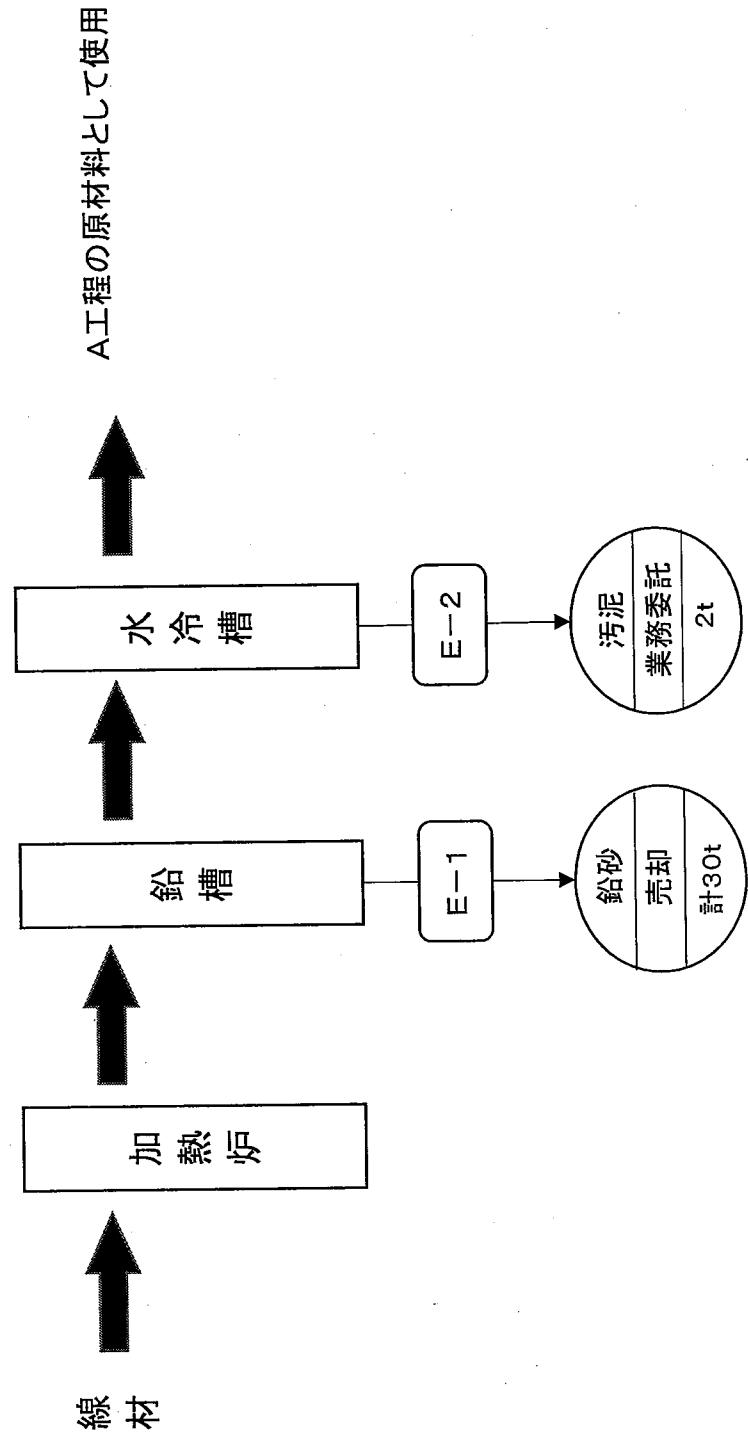

発生工程 フローシート

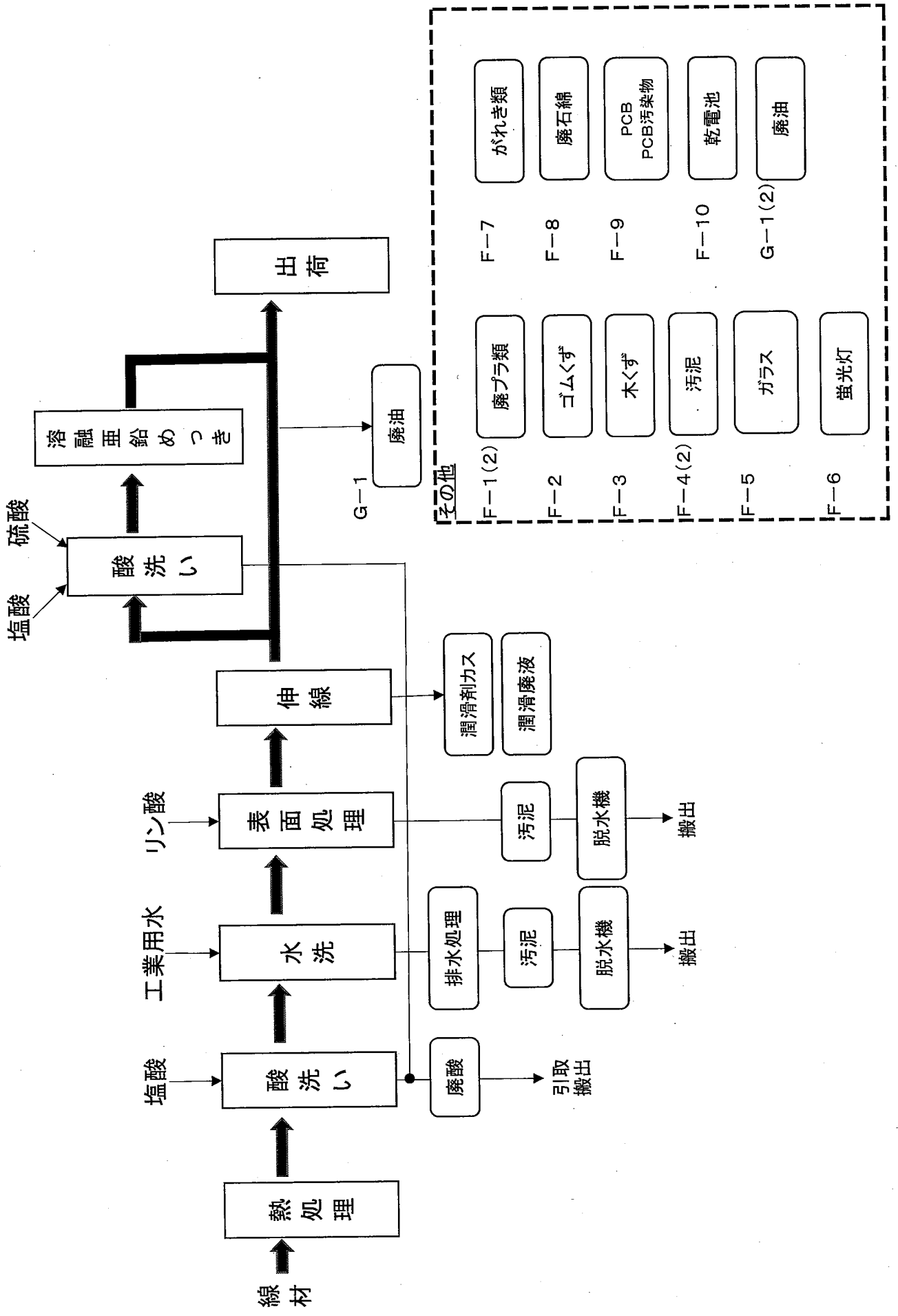

処理工程フローチャート

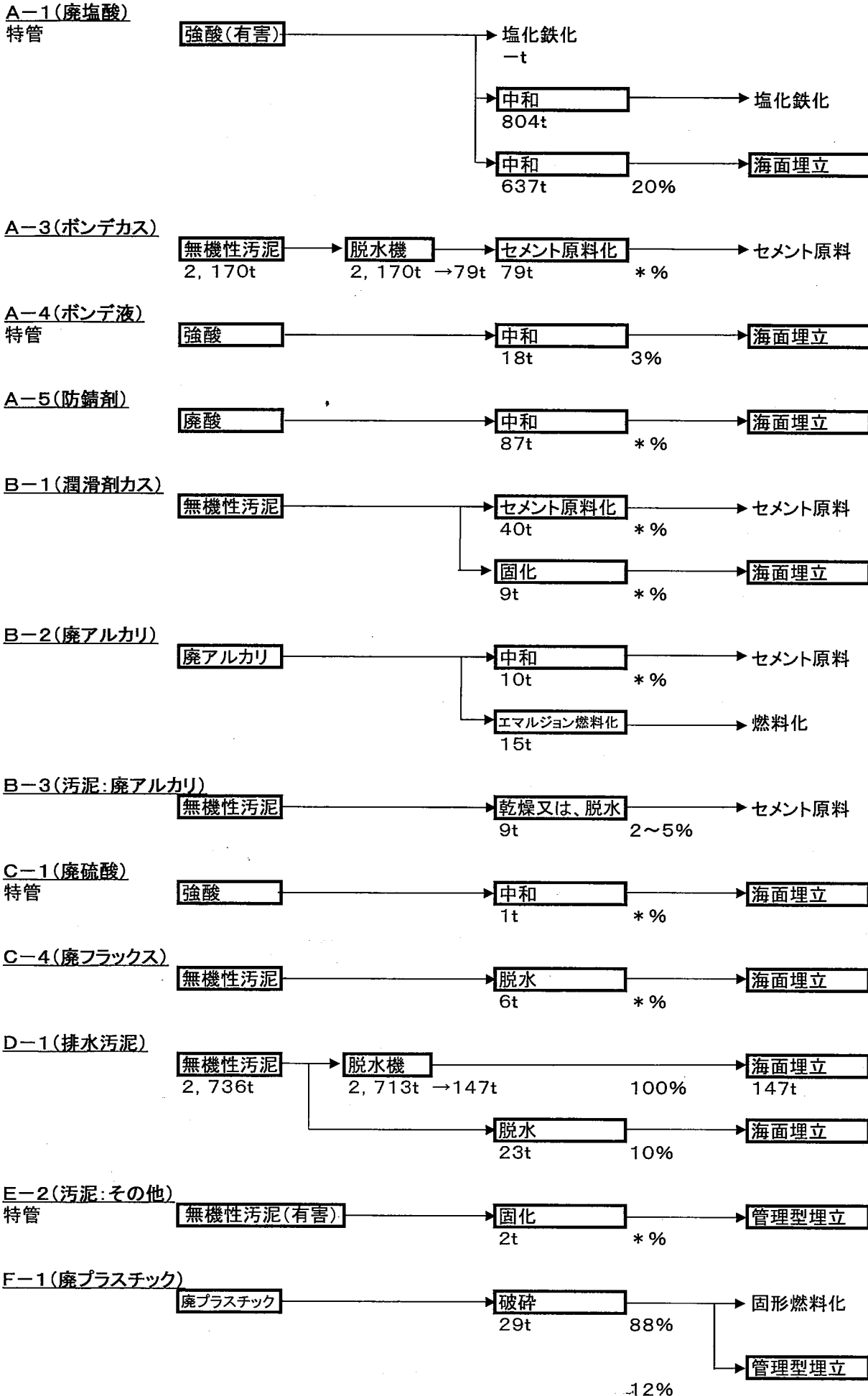

処理工程フローチャート(続き)

F-3(木くず)



F-4(油泥)

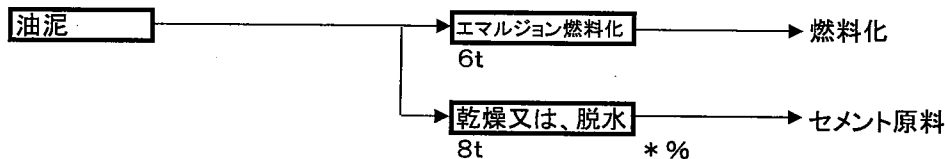

F-4(汚泥:その他)



F-4(汚泥:その他)

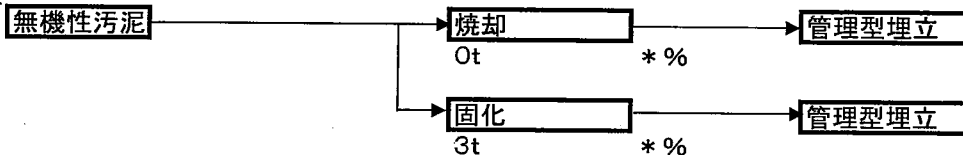

F-4(汚泥:その他)

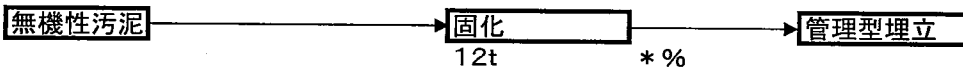

F-5(カオール)

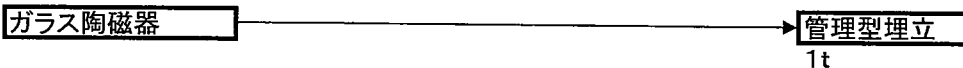

F-7(天井ボード)



F-8(断熱材)



F-9(廃PCB)

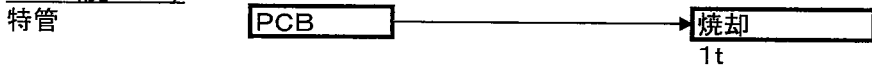

F-9(PCB汚染物)

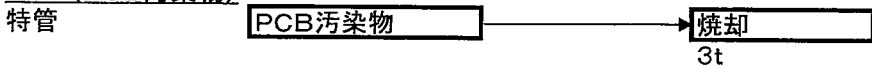

F-10(乾電池)

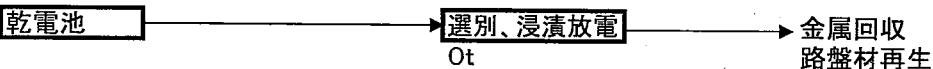

G-1(鉱物系廃油)

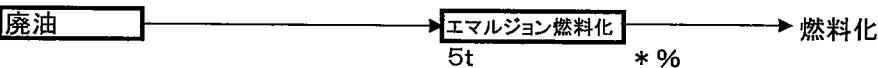

管理体制図及び各部署の役割

〔管理体制図〕

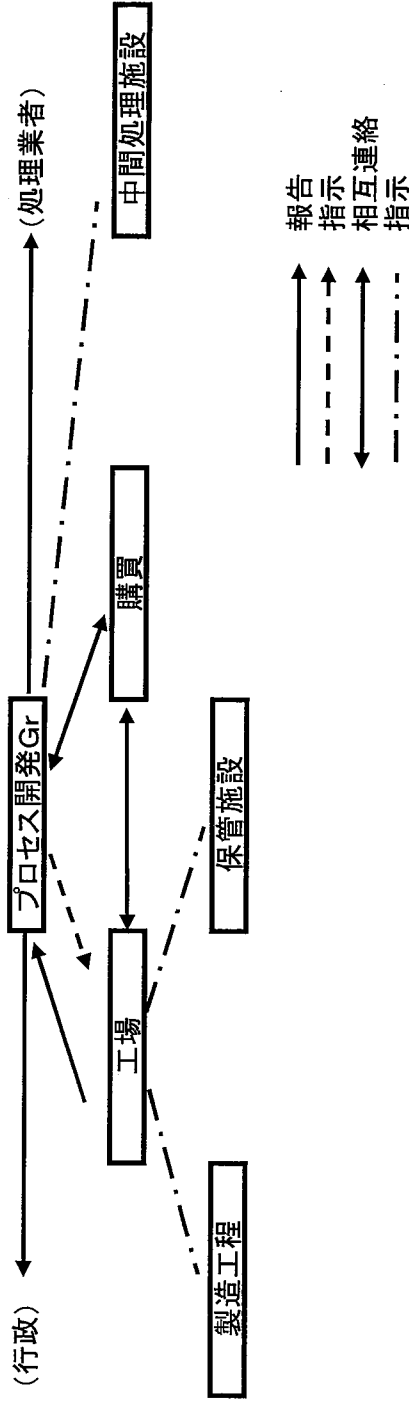

〔各部署の役割〕

部署	役割
プロセス開発Gr	<ul style="list-style-type: none"> 産業廃棄物の発生工程、種類ごとの発生量、排出量及び性状等のチェック、集計等 処理施設(事業場内・外)の定期的査察 行政に対する報告等 処理業者委託の委託契約、委託量、委託伝票(マニフェスト)等の管理 産業廃棄物の適正管理及び減量化等に関する社内啓発 廃棄物の資源化・減量化及び適正管理について検討し産業廃棄物処理計画の策定及びその実施 中間処理施設の稼働状況の把握、記録の作成等 産業廃棄物の分析及び環境事象の分析、測定等 産業廃棄物の発生から処分に至るまでの帳簿等を作成して統括的に把握管理
工場	<ul style="list-style-type: none"> 産業廃棄物の種類、性状、発生量及び排出量等の把握 各現場の施設の維持管理点検等 保管施設での保管量の把握、記録の作成等 中間処理施設の稼働状況の把握、記録の作成等
購買	<ul style="list-style-type: none"> 産業廃棄物の適正処理費用の算出 委託料金の支払方法による業者管理 上記内容をプロセス開発Grに報告