

## 大阪府立大学・大阪市立大学について

1	大学法人の概要	・・・P 1
2	教育関連	
	(1) 地域への人材供給（学部生の出身地、就職先）	・・・P 3
	(2) 受験生偏差値	・・・P 4
	(3) 大学ランキング	・・・P 5
	(4) 学部・学科等の対照関係	・・・P 6
	(5) 法人化後の学部別志願倍率の推移	・・・P 7
3	研究関連	
	(1) 研究水準（科研費、共同・受託研究実績）	・・・P 9
4	法人関連	
	(1) 組織図	・・・P10
	(2) 公立・国立大学との現状比較	・・・P11
	(3) これまでの改革実績	・・・P12
5	課題事項	・・・P14

1 府市大学法人の概要（平成 23 年度）

	公立大学法人大阪府立大学		公立大学法人大阪市立大学	
設立団体	大阪府		大阪市	
設置大学等	大阪府立大学（7 学部 7 研究科） 経済学部、工学部、理学部、生命環境科学部、人間社会学部、 看護学部、総合リハビリテーション学部 （H24.4～（4 学域 7 研究科） 現代システム科学域、工学域、生命環境科学域、地域保健学域） 工業高等専門学校（1 学科 1 専攻科） 総合工学システム学科		大阪市立大学（8 学部 10 研究科） 商学部、経済学部、法学部、文学部、理学部、工学部、医学部、 生活科学部 創造都市研究科（大学院のみ） 医学部附属病院	
学生数	大学：8,110 人	学部 6,387 人 院 1,723 人	大学：8,820 人	学部 6,815 人 院 2,005 人
	高専：1,037 人	本科 978 人 専攻科 59 人		
教員数	806 人	大学：728 人 高専：78 人	713 人	
職員数	195 人	大学：183 人 高専：12 人	1,353 人	大学：187 人 病院：1,166 人
	内、府派遣職員 79 人	大学：67 人 高専：12 人		内、市派遣職員 341 人
キャンパス等	キャンパス	なかもず、羽曳野、りんくう	杉本、阿倍野	
	サテライト	なんば、森ノ宮、中ノ島	梅田	
	その他施設	（H24.4 以降廃止予定） 職員宅舎・独身寮、学生寮、留学生寄宿舎、女子寮（堺市）	理学部附属植物園（交野市）、職員・留学生宿舎（堺市）、 白馬セミナーハウス（長野県）	
高専・病院	高専（寝屋川）	附属病院（阿倍野区）、 職員寮（阿倍野区、東住吉区）		
校地面積	大学：550,179.62 m <sup>2</sup> 高専：101,848.57 m <sup>2</sup>		大学：510,519.09 m <sup>2</sup> 病院：32,031.87 m <sup>2</sup>	

	公立大学法人大阪府立大学	公立大学法人大阪市立大学
施設面積 (延床面積)	大学：282,472.35 m <sup>2</sup> 高専：28,150.91 m <sup>2</sup>	大学：184,233.07 m <sup>2</sup> 病院：173,661.49 m <sup>2</sup>
学納金	入学検定料	学部 30,000 円      院 30,000 円
	入学金	府外 382,000 円      府内 282,000 円
	授業料	535,800 円
資本金	73,621,776 千円	98,178,029 千円 ( H24.4.1 時点 102,298,794 千円 )
運営費交付金	大学：10,523,767 千円 高専：1,178,328 千円	大学：11,081,072 千円 病院：2,226,548 千円
施設整備費補助金	大学：1,414,117 千円 債務負担行為 283.7 億円 ( H17 ~ 50 年度 )	大学：26,914 千円 債務負担行為 128.8 億円 ( H22 ~ 51 年度 )
その他財政支援	高専：76,698 千円 ( 就学支援 )	病院：600,000 千円 ( 貸付金 ) H23.3 月末残高見込 20.3 億円 ( 元本のみ )
地方交付税 (基準財政需要額)	大学：10,968,777 千円 高専：765,936 千円	大学：9,895,137 千円 病院：812,381 千円
役員	(常勤)	理事長 1 人、理事 5 人
	(非常勤)	監事 2 人
審議機関 及び委員数	経営会議：12 人 ( 内、外部 6 人 ) 教育研究会議：23 人 ( 内、外部 4 人 )	経営審議会：14 人 ( 内、外部 7 人 ) 教育研究評議会：35 人 ( 外部なし )

学生数・教員数・職員数については、平成 23 年 5 月 1 日を基準とする。

学納金は、府：高専、市：法科大学院を除く。

2-(1)地域への人材供給 ~ 学部生の出身地、就職先 ~

地域別入学状況

	府立大学		市立大学	
	人数	%	人数	%
大阪府内	635	42.3	636	44.8
近畿地区(大阪府以外)	494	32.9	586	41.3
近畿外	372	24.8	198	13.9
計	1,501	100.0	1,420	100.0

地域別就職状況

	府立大学		市立大学(医学部を除く)	
	人数	%	人数	%
大阪府内	363	51.8	300	40.7
近畿地区(大阪府以外)	130	18.5	164	22.3
近畿外	208	29.7	273	37.0
計	701	100.0	737	100.0

業種別就職状況

	府立大学		市立大学(医学部を除く)	
	人数	%	人数	%
建設業	14	2.0	34	4.5
製造業	98	14.0	128	17.4
電気・ガス等	1	0.1	7	0.9
情報通信	32	4.6	47	6.4
運輸・郵便	10	1.4	27	3.7
卸売・小売	51	7.3	75	10.2
金融・保険	113	16.1	153	20.8
不動産	6	0.9	16	2.2
学術研究	29	4.1	22	3.0
宿泊業・飲食	8	1.1	5	0.7
生活関連、娯楽	9	1.3	7	0.9
教育、学習支援	42	6.0	44	6.0
医療福祉	163	23.3	15	2.0
複合サービス	8	1.1	6	0.8
サービス	23	3.3	13	1.8
公務	82	11.7	137	18.6
その他	12	1.7	1	0.1
計	701	100.0	737	100.0

2-(2) 府大・市大の位置づけ：受験生偏差値（関西圏の主な大学との比較）

偏差値	【理工系・生活科学】						【保健・医療系】						【人文・社会系】					
	国立		公立		私立		国立		公立		私立		国立		公立		私立	
75 }							京都：医[医]	74										
70							大阪：医[医]	72					京都：法	70				
							神戸：医[医]	70	大阪市大：医[医]	70			京都：文	70				
69	京都：理	69							京都府医：医[医]	69			京都：経済	69				
	京都：農	68							奈良県医：医[医]	69			大阪：法	68				
	京都：工	67							和歌山県医：医[医]	68	大阪医科：医[医]	68	大阪：経済	67				
	大阪：理	66									関西医科：医[医]	68	大阪：文	67				
											近畿：医[医]	67	神戸：法	67				
65	大阪：工	65									兵庫医科：医[医]	66	大阪：人間科学	66				
	大阪：基礎工	65											神戸：経済	65				
	神戸：農	65											神戸：経営	65			同志社：法	65
64			大阪府大：工	64									京都府大：文	64	同志社：経済	63		
	神戸：理	63			同志社：理工	63	京都：医[人間健康]	63					奈良女子：文	63	大阪市大：法	63	同志社：文	63
	神戸：工	63			同志社：生命医科学	63											立命館：法	63
	奈良女子：生活環境	63													大阪市大：商	62	同志社：商	62
			大阪府大：生命	62													立命館：文	62
			大阪市大：生活科学	62	立命館：生命科学	61	大阪：医[保健]	61							大阪市大：経済	61	立命館：経済	61
			大阪市大：工	61			神戸：医[保健]	61									関西：法	61
			大阪市大：理	60													関西：法	61
																	関西：法	61
																	関西：法	61
																	関西：法	61
																	関西：法	61
																	関西：法	61
																	関西：法	61
																	大阪府大：人社	60
																	大阪府大：文	60
																	同志社：社会	60
																	立命館：産業社会	60
																	関西：文	60
																	同志社：社会	60
																	立命館：産業社会	60
																	関西：文	60
59	京都工繊：工芸科学	59	大阪府大：理	59	立命館：理工	59											同志社：社会	59
			兵庫県大：理	59	関西：化学生命工	59											関西：経済	59
			京都府大：生命環境	59	関西：理工	59											関西：経済	59
	奈良女子：理	58									大阪府大：看護	58	滋賀：経済	58	大阪府大：経済	58	関西：商	58
											大阪市大：医[看護]	58			兵庫県大：経済	57		
															兵庫県大：経営	57		
					立命館：情報理工	57					大阪府大：総リハ	56					近畿：法	55
					関西：システム理工	57					滋賀県大：人間看護	56					龍谷：法	55
					関西：環境都市工	57					京都府医：医[看護]	56					近畿：経済	55
					同志社女子：生活科学	57					奈良県医：医[看護]	55	佛教：保健医療技術	55	和歌山：経済	55	甲南：経済	55
	和歌山：システム工	55			近畿：農	55											甲南：法	55
																	甲南：経営	55
																	龍谷：文	55
54			兵庫県大：工	54	京産：理	54			神戸市看護：看護	54	大阪医科：看護	54					近畿：経営	54
			滋賀県大：工	53	京産：総合生命科学	53			兵庫県大：看護	54	兵庫医療：看護	53	和歌山：観光	53			龍谷：社会	54
					近畿：理工	53			和歌山県医：保健看護	54	甲南女子：看護リハ	52					京産：経済	53
					甲南：理工	53					兵庫医療：リハ	52					京産：経営	53
					龍谷：理工	53					畿央：健康科学	51					京産：法	53
					京産：コンピュータ理工	51												

出所：朝日新聞出版「2012年版 大学ランキング」を基に府大・市大に設置されている学部を中心に作成

## 2-(3) 大学ランキング

クアクアレリ・シモンズ(QS)社「QSアジア大学ランキング2011」

順位	大学名	国
1	The Hong Kong University of Science and Technology	香港
2	University of Hong Kong	香港
3	National University of Singapore	シンガポール
4	The University of Tokyo (東京大学)	日本
5	The Chinese University of Hong Kong	香港
6	Seoul National University	韓国
7	Kyoto University (京都大学)	日本
8	Osaka University (大阪大学)	日本
9	Tokyo Institute of Technology (東京工業大学)	日本
9	Tohoku University (東北大学)	日本
11	Korea Advanced Institute of Science & Technology	韓国
12	Pohang University of Science And Technology	韓国
13	Peking University	中国
14	Nagoya University (名古屋大学)	日本
15	City University of Hong Kong	香港
16	Tsinghua University	中国
17	Nanyang Technological University	シンガポール
18	Kyushu University (九州大学)	日本
18	Yonsei University	韓国
20	Hokkaido University (北海道大学)	日本
	●	
	●	
	●	
58	Osaka City University (大阪市立大学)	日本
	●	
	●	
	●	
122	Osaka Prefecture University (大阪府立大学)	日本

その他、ランクインした主な国立大学(上位20位までを除く)

順位	大学名
23	University of Tsukuba (筑波大学)
35	Kobe University (神戸大学)
41	Hiroshima University (広島大学)
51	Chiba University (千葉大学)

その他、ランクインした主な公立大学

順位	大学名
74	Tokyo Metropolitan University (首都大学東京)
92	Yokohama City University (横浜市立大学)

その他、ランクインした主な私立大学

順位	大学名
24	Keio University (慶應義塾大学)
46	Waseda University (早稲田大学)
136	Ritsumeikan University (立命館大学)

イギリスの情報機関であるクアクアレリ・シモンズ社が、研究者の評価や論文引用件数、教員数と学生数の比率等の指標を用いて、アジアの大学に絞って発表しているランキング。  
QS社は、同様の指標等により「QS世界大学ランキング」も発表。

「QS世界大学ランキング2011」にランクインした主な日本の大学  
東大(25位)、京大(32位)、阪大(45位)、東京工業大(57位)、  
首都大(401～450位)、横浜市立大(401～450位)、  
大阪市大(451～500位)、大阪府大(ランク外)

## 2-(4) 学部・学科等の対照関係

【大阪府立大学・学域】

(単位:人)			
学域	入学定員	学類	課程
現代システム科学域	45	知識情報システム	
	125	環境システム	環境共生科学
			社会共生科学
			人間環境科学
130	マネジメント		

工学域	185	電気電子系	数理システム
			電気電子システム工学
			情報工学
			電子物理工学
			電子情報工学
	140	物質化学系	応用化学
			化学工学
			マテリアル工学
	130	機械系	機械工学
			海洋システム工学 航空宇宙工学

生命環境科学域	40	獣医学	
	100	応用生命科学	生命機能化学 植物バイオサイエンス
			緑地環境科学
	115	自然科学	生物科学 物理科学 分子科学

地域保健学域	120	看護学	
	25	総合リハビリテーション学	理学療法専攻
	25		作業療法専攻
	25		栄養療法専攻
	55	教育福祉学	

【大阪府立大学・学部】

(単位:人)		
学科	入学定員	学部
商学科	220	商学部
経済学科	220	経済学部
法学科	165	法学部
哲学歴史学科	32	文学部
人間行動学科	56	
言語文化学科	67	

機械工学科	56	工学部
電子・物理工学科	42	
情報工学科	42	
化学バイオ工学科	56	
建築学科	34	
都市学科	50	

数学科	24	理学部
地球学科	16	
化学科	42	
生物学科	29	
物理学科	33	

医学科	92	医学部
看護学科	40	

食品栄養学科	35	生活科学科
居住環境学科	43	
人間福祉学科	45	

【大阪府立大学・研究科】

(単位:人)			
研究科	入学定員 (博士前期)	入学定員 (博士後期)	専攻
工学研究科	35	7	機械系専攻
	34	6	航空宇宙海洋系専攻
	45	10	電子・数系専攻
	47	11	電気・情報系専攻
	81	18	物質・化学系専攻

生命環境科学研究科	63	12	応用生物科学専攻
	20	5	緑地環境科学専攻
	13	-	獣医学専攻

理学系研究科	20	若干名	情報数理学専攻
	20	若干名	物理科学専攻
	20	若干名	分子科学専攻
	22	若干名	生物科学専攻

経済学研究科	15	8	経済学専攻
	30	-	経営学専攻

人間社会学研究科	15	3	言語文化学専攻
	15	4	人間科学専攻
	10	3	社会福祉学専攻

看護学研究科	26	5	看護学専攻
--------	----	---	-------

総合リハビリテーション研究科	15	5	
----------------	----	---	--

【大阪府立大学・研究科】

(単位:人)			
専攻	入学定員 (博士前期)	入学定員 (博士後期)	研究科
機械物理系専攻	33	7	工学研究科
電子情報系専攻	50	10	
化学生物系専攻	33	7	
都市系専攻	45	9	

数物系専攻	29	14	理学研究科
物質分子系専攻	34	13	
生物地球系専攻	29	14	

現代経済専攻	16	8	経済学研究科
--------	----	---	--------

グローバルビジネス専攻	24	8	経営学研究科
-------------	----	---	--------

法学政治学専攻	15	10	法学研究科
法書養成専攻	60		

哲学歴史学専攻	14	8	文学研究科
人間行動学専攻	16	8	
言語文化学専攻	22	12	
アジア都市文化学専攻	8	4	

生活科学専攻	48	15	生活科学研究科
--------	----	----	---------

看護学専攻	10	3	看護学研究科
-------	----	---	--------

医科学専攻	12	-	医学研究科
基礎医科学専攻	-	30	
臨床医科学専攻	-	40	

都市ビジネス専攻	35	-	創造都市研究科
都市政策専攻	50	-	
都市情報学専攻	25	-	
創造都市専攻	-	10	

2-(5) 法人化後の学部別志願倍率の推移【府立大学】

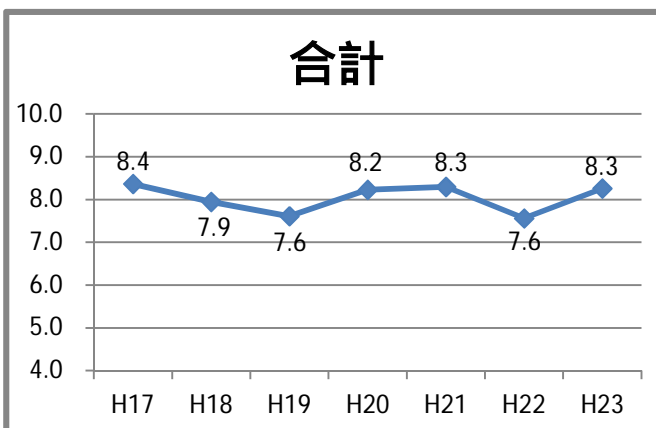
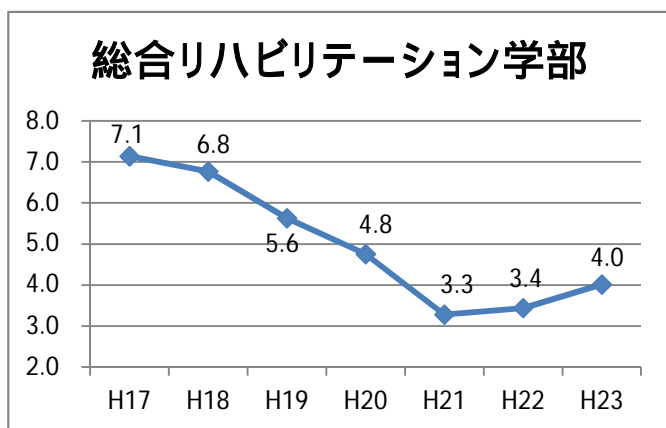
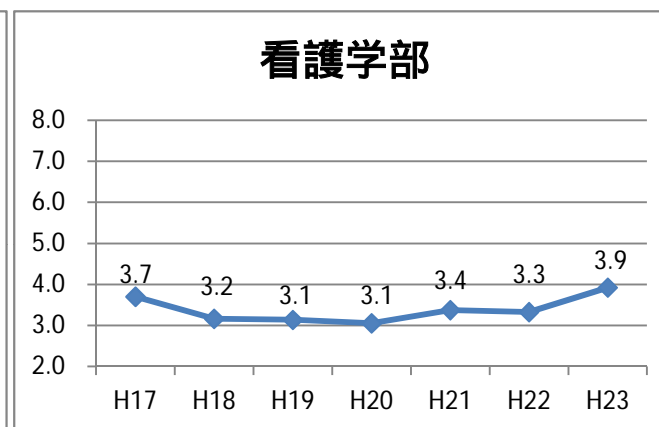
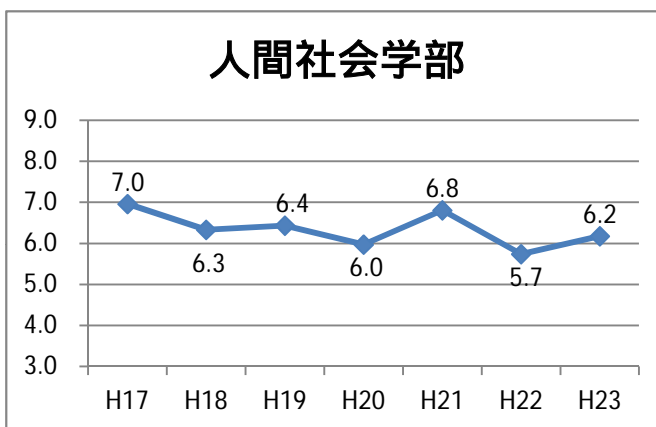
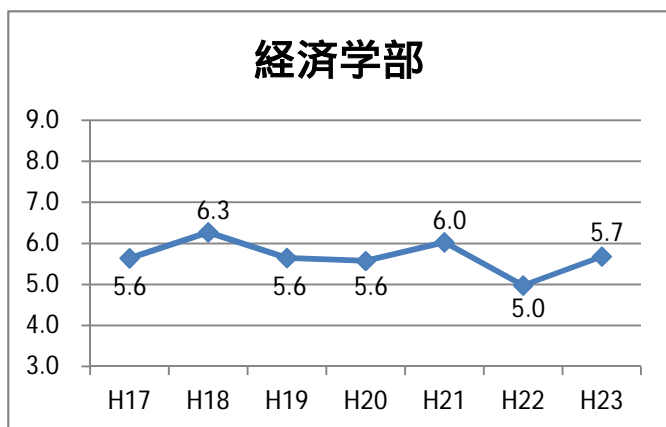
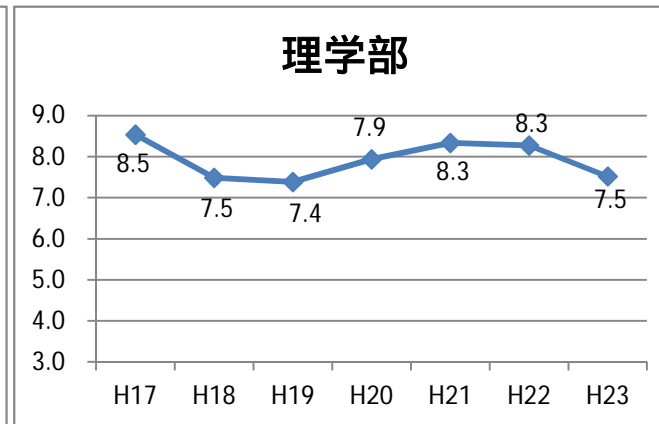
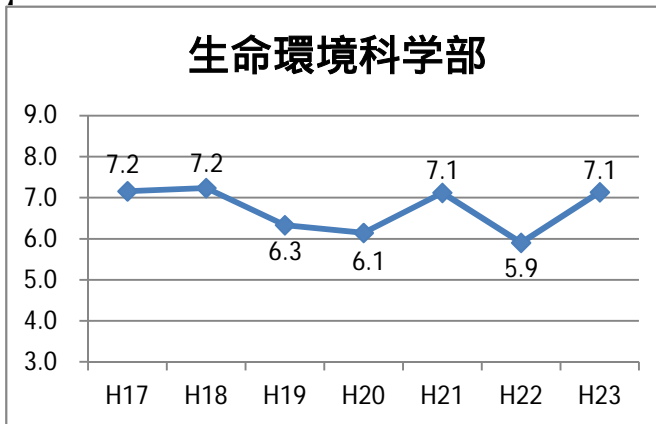
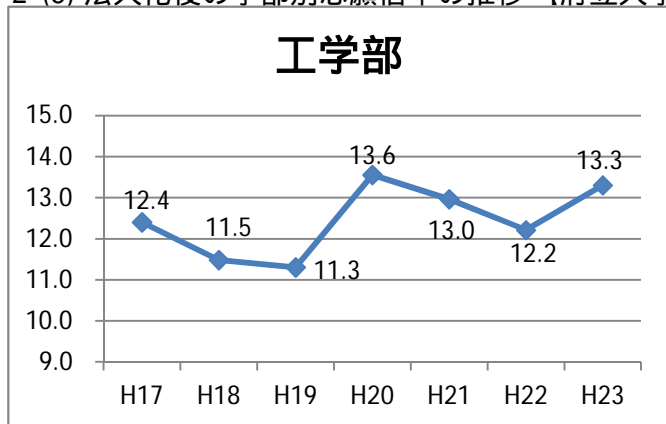



2-(5) 法人化後の学部別志願倍率の推移【市立大学】

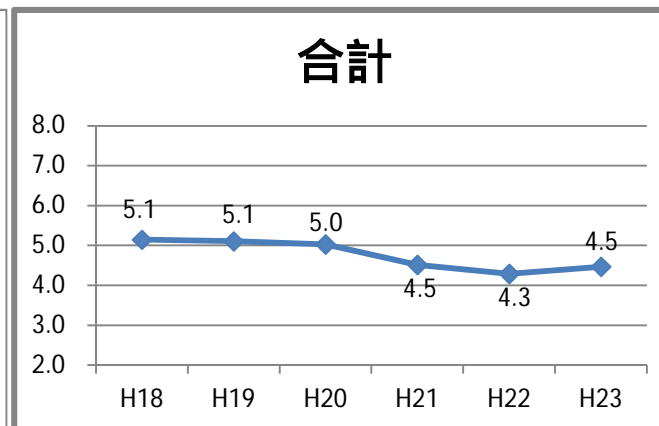
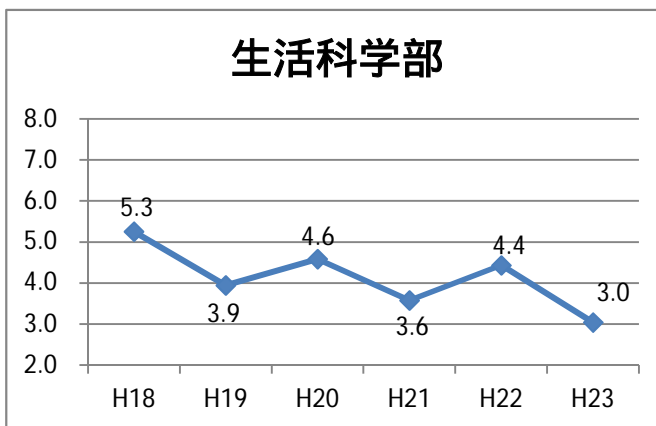
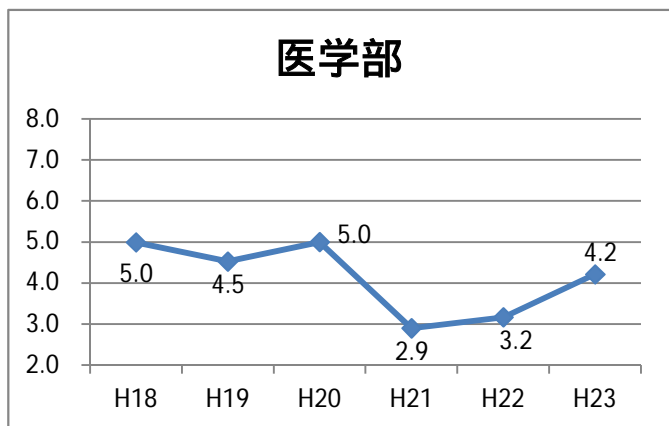
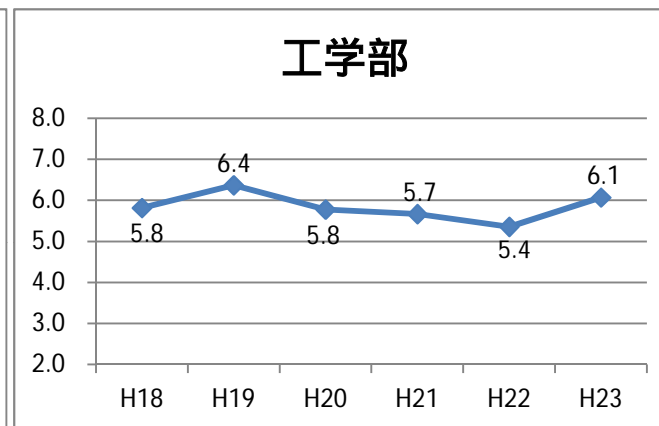
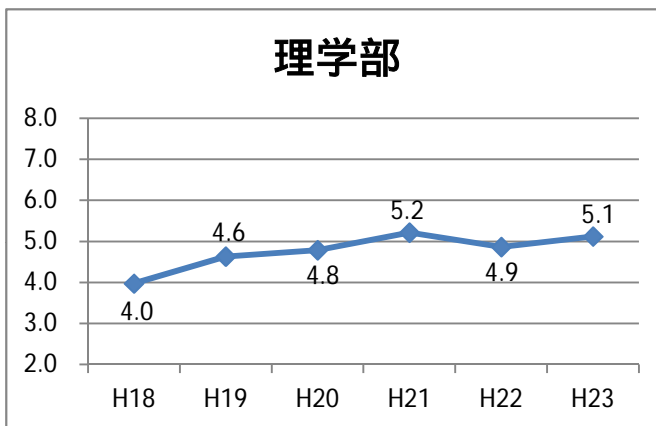
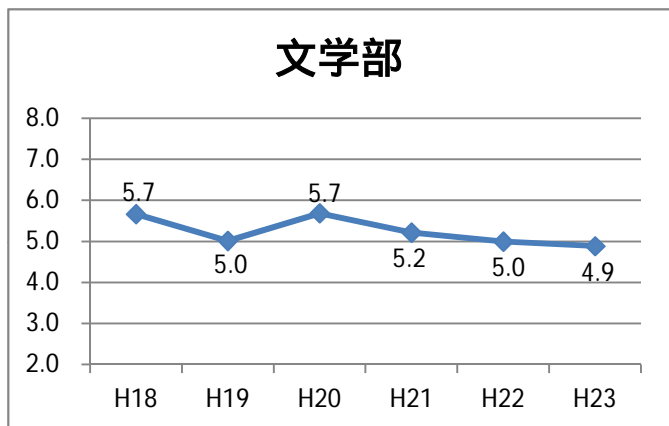
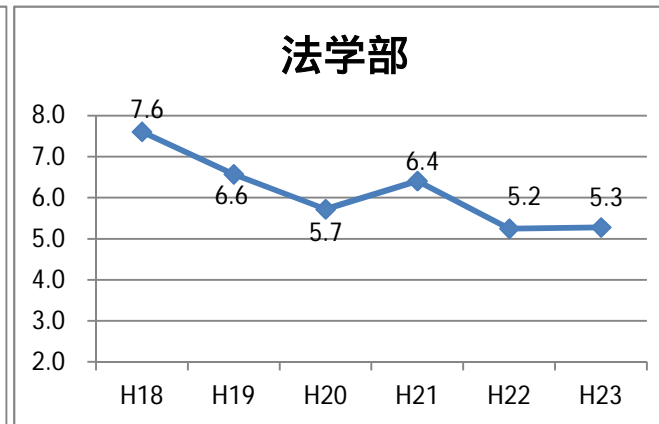
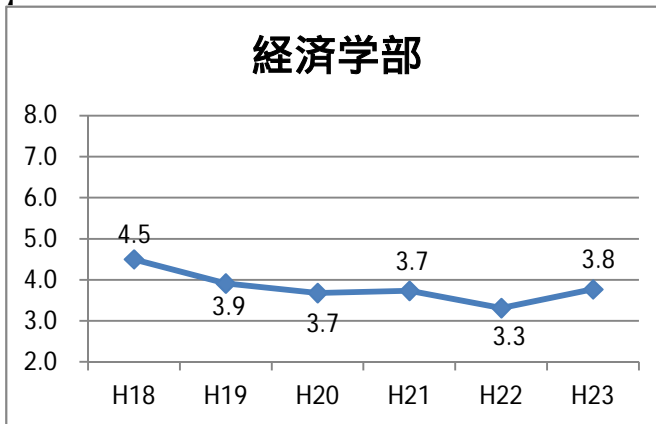
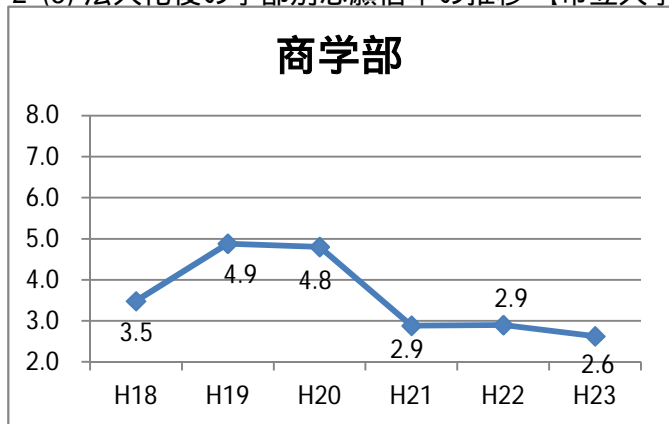

3-(1) 府大・市大の位置づけ: 研究水準(平成22年度 科研費、共同・受託研究の実績)

科学研究費補助金(新規+継続分)採択			共同研究			受託研究			
順位	区分	機関名	件数	区分	機関名	件数	区分	機関名	件数
1	国	東京大学	3,168	国	東京大学	1,473	国	東京大学	1,208
2	国	京都大学	2,508	国	京都大学	861	国	京都大学	780
3	国	大阪大学	2,182	国	大阪大学	859	国	大阪大学	598
4	国	東北大学	2,060	国	東北大学	854	国	東北大学	589
5	国	九州大学	1,536	国	九州大学	659	国	九州大学	525
6	国	北海道大学	1,466	国	北海道大学	483	国	名古屋大学	461
7	国	名古屋大学	1,397	国	名古屋大学	448	国	北海道大学	454
8	国	筑波大学	1,025	国	東京工業大学	439	私	慶応義塾大学	424
9	国	広島大学	928	私	慶応義塾大学	362	国	東京工業大学	353
10	私	慶応義塾大学	872	公	大阪府立大学	350	私	早稲田大学	350
11	国	神戸大学	814	国	広島大学	334	私	近畿大学	308
12	国	東京工業大学	770	国	信州大学	284	私	自治医科大学	286
13	国	岡山大学	685	国	神戸大学	279	私	立命館大学	278
14	私	早稲田大学	684	国	筑波大学	267	私	日本大学	268
15	国	(独)理化学研究所	674	私	早稲田大学	255	国	筑波大学	244
16	国	千葉大学	672	国	千葉大学	253	国	広島大学	228
17	国	金沢大学	605	国	東京農工大学	252	国	岡山大学	210
18	国	新潟大学	536	国	三重大学	246	私	東海大学	210
19	国	熊本大学	518	国	名古屋工業大学	214	国	神戸大学	187
20	国	東京医科歯科大学	471	国	鳥取大学	214	国	千葉大学	175
21	国	長崎大学	470	国	岐阜大学	209	国	熊本大学	172
22	国	徳島大学	442	国	金沢大学	201	国	三重大学	169
23	私	日本大学	441	国	岡山大学	197	国	信州大学	167
24	国	信州大学	391	国	九州工業大学	190	私	東京女子医科大学	167
25	国	山口大学	389	国	熊本大学	189	国	長崎大学	163
26	国	群馬大学	384	国	静岡大学	188	私	東京理科大学	159
27	公	首都大学東京	381	国	山口大学	186	公	大阪府立大学	157
28	国	愛媛大学	380	国	横浜国立大学	182	国	鹿児島大学	153
29	国	鹿児島大学	368	国	電気通信大学	177	国	新潟大学	151
30	国	(独)産業技術総合研究所	361	国	徳島大学	171	国	東京農工大学	145
31	私	立命館大学	352	国	岩手大学	170	国	愛媛大学	144
32	公	大阪市立大学	344	国	富山大学	165	国	徳島大学	138
33	国	富山大学	335	国	京都工芸繊維大学	163	公	大阪市立大学	135
34	公	大阪府立大学	316	国	茨城大学	155	国	金沢大学	129
35	国	静岡大学	302	私	東京理科大学	150	国	岐阜大学	129
36	国	岐阜大学	301	国	山形大学	150	私	金沢工業大学	128
37	国	三重大学	296	国	新潟大学	149	国	山形大学	123
38	国	山形大学	282	国	長岡技術科学大学	140	国	佐賀大学	123
39	公	名古屋市立大学	262	私	東海大学	127	国	鳥取大学	118
40	私	東海大学	260	国	群馬大学	126	国	宮崎大学	118

大阪市立大学は112件

出所: 文部科学省公表資料「平成22年度科学研究費補助金の配分について」、「平成22年度 大学等における産学連携等実施状況について」を基に作成

4-(1) 組織図

公立大学法人大阪府立大学 組織図

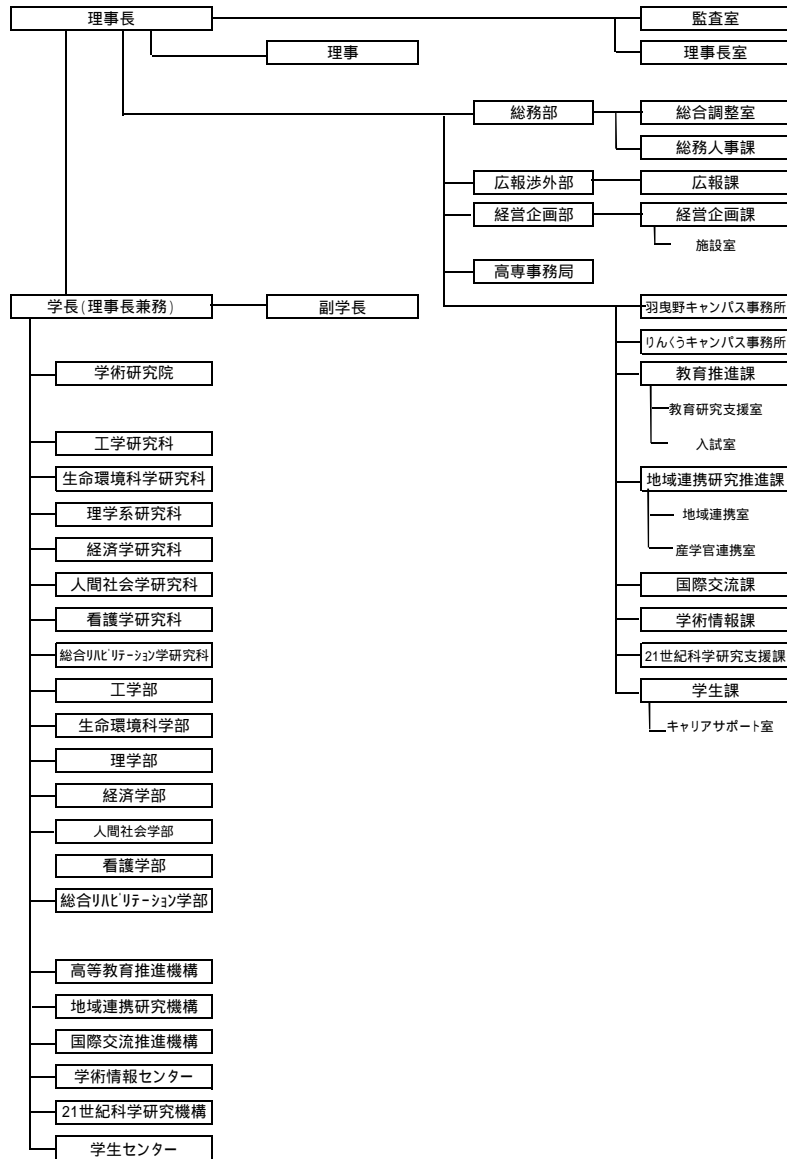

公立大学法人大阪市立大学 組織図

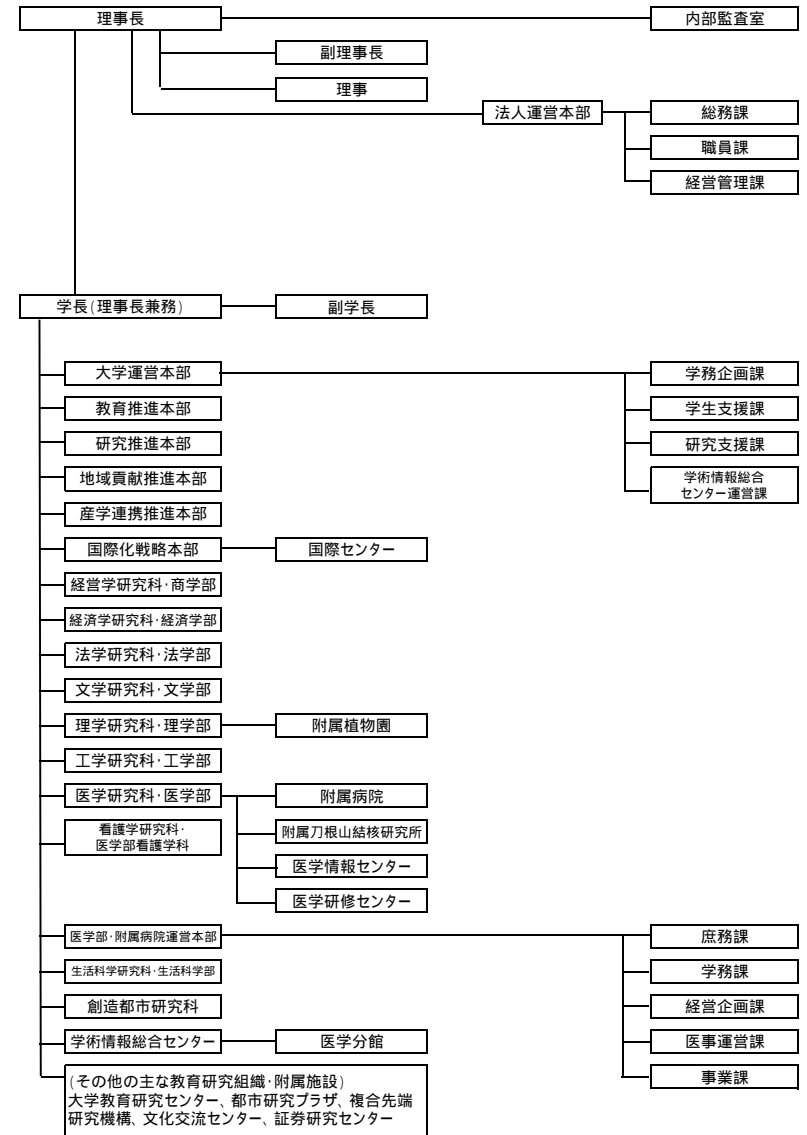

4-(2) 公立・国立大学との現状比較

基礎データ

	大阪市大 (病院除く)	大阪府大	横浜市大 (病院除く)	名古屋市大 (病院除く)	首都大東京 (高専・院大除く)	神戸大 (病院・学校除く)	大阪大 (病院除く)
学部・ 研究科	8学部 10研究科	7学部 7研究科	2学部 4研究科	6学部 7研究科	4学部 6研究科	11学部 14研究科	11学部 16研究科
学生数	8,820	8,110	4,798	4,179	9,418	16,730	21,502
学部	6,815	6,387	4,027	3,479	7,090	11,951	15,693
大学院	2,005	1,723	771	700	2,328	4,779	5,809
教員数	713	728	668	539	708	1,454	3,102
職員数	187	183	121	698	274	521	1,388
運営費交付金 (H22財務諸表から)	10,850	10,350	6,645	5,714	11,732	15,611	39,739

学生数、教員数及び職員数は、H23.5.1現在

各種指標等

教育・ 研究 関係	教員当学生数 (学生数/教員数)	12.4人	11.1人	7.2人	7.8人	13.3人	11.5人	6.9人
	職員当学生数 (学生数/職員数)	47.2人	44.3人	39.7人	6.0人	34.4人	32.1人	15.5人
	学生当教育経費 (教育費/学生数)	164千円	251千円	264千円	193千円	312千円	145千円	220千円
	教員当研究経費 (研究費/教員数)	3,135千円	2,747千円	3,141千円	2,510千円	2,815千円	2,894千円	5,975千円
	業務費対教育経費比率 (教育費/業務費)	8.3%	11.7%	11.7%	8.9%	16.5%	7.8%	5.8%
	業務費対研究経費比率 (研究費/業務費)	12.8%	11.5%	19.4%	14.9%	11.2%	13.6%	22.6%
経営 関係	経常利益比率 (経常利益/経常収益)	2.6%	( ) 0.8%	4.9%	2.6%	5.9%	3.0%	1.0%
	外部資金比率 ((受託研究等収益+受託事業等 収益+寄附金収益)/経常収益)	7.4%	7.5%	9.6%	9.8%	6.5%	12.6%	20.6%
	人件費比率 (人件費/業務費)	68.9%	64.7%	59.9%	67.7%	58.9%	66.4%	51.3%
	一般管理費比率 (一般管理費/業務費)	4.7%	6.9%	7.0%	5.5%	12.7%	4.0%	4.0%

指標の基となる数値は、H22年度財務諸表から引用。法人本部経費は、大学に加算。

業務費とは、教育費、研究費、人件費など、法人の業務活動に要する費用。一般管理費とは、事務局等の法人全体の管理運営を行うために要する費用。

経常収益とは、教育・研究等の、法人の経常的な事業を行ったことによる収入。

第1期中期目標期間最終年度(6年目)に、経営努力により毎年度積み立ててきた目的積立金を活用したことによるもの。

4-(3) これまでの改革実績 (府大法人：H17～、市大法人：H18～)

	運営費交付金の削減実績	外部研究資金獲得状況																														
大阪府立大学	<p>単位：百万円</p> <table border="1"> <tr><th>年度</th><td>H17</td><td>H18</td><td>H19</td><td>H20</td><td>H21</td><td>H22</td></tr> <tr><th>金額</th><td>12,684</td><td>12,283</td><td>11,863</td><td>10,763</td><td>10,463</td><td>10,350</td></tr> </table> <p>財務諸表ベース</p>	年度	H17	H18	H19	H20	H21	H22	金額	12,684	12,283	11,863	10,763	10,463	10,350	<p>単位：百万円</p> <table border="1"> <tr><th>年度</th><td>H17</td><td>H18</td><td>H19</td><td>H20</td><td>H21</td><td>H22</td><td>H23</td></tr> <tr><th>金額</th><td>2,033</td><td>2,791</td><td>2,507</td><td>2,917</td><td>3,320</td><td>3,333</td><td>3,325</td></tr> </table> <p>H23年度実績は、H24年1月現在</p>	年度	H17	H18	H19	H20	H21	H22	H23	金額	2,033	2,791	2,507	2,917	3,320	3,333	3,325
年度	H17	H18	H19	H20	H21	H22																										
金額	12,684	12,283	11,863	10,763	10,463	10,350																										
年度	H17	H18	H19	H20	H21	H22	H23																									
金額	2,033	2,791	2,507	2,917	3,320	3,333	3,325																									
大阪市立大学	<p>単位：百万円</p> <table border="1"> <tr><th>年度</th><td>H18</td><td>H19</td><td>H20</td><td>H21</td><td>H22</td></tr> <tr><th>金額</th><td>14,582</td><td>13,214</td><td>12,428</td><td>12,079</td><td>10,850</td></tr> </table> <p>財務諸表ベース(附属病院を除く)</p>	年度	H18	H19	H20	H21	H22	金額	14,582	13,214	12,428	12,079	10,850	<p>単位：百万円</p> <table border="1"> <tr><th>年度</th><td>H18</td><td>H19</td><td>H20</td><td>H21</td><td>H22</td><td>H23</td></tr> <tr><th>金額</th><td>2,566</td><td>2,773</td><td>2,483</td><td>2,573</td><td>2,680</td><td>2,738</td></tr> </table> <p>H23年度実績は、H24年1月現在</p>	年度	H18	H19	H20	H21	H22	H23	金額	2,566	2,773	2,483	2,573	2,680	2,738				
年度	H18	H19	H20	H21	H22																											
金額	14,582	13,214	12,428	12,079	10,850																											
年度	H18	H19	H20	H21	H22	H23																										
金額	2,566	2,773	2,483	2,573	2,680	2,738																										

### 教員数の推移

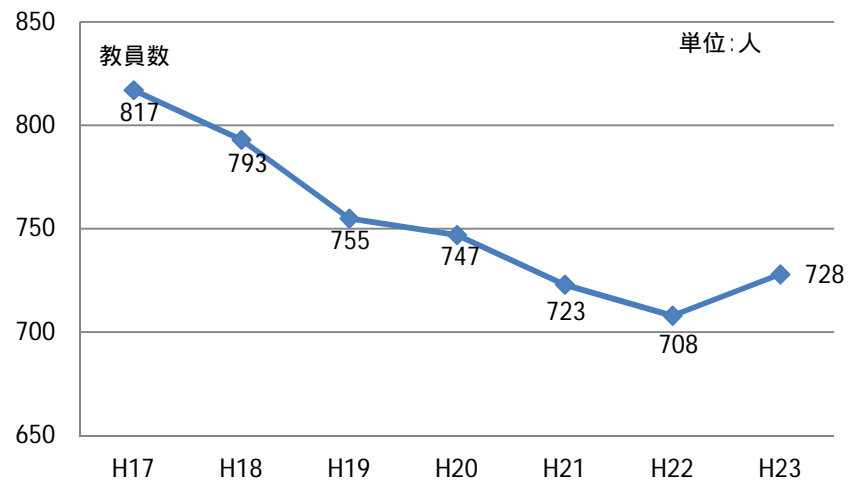

### 職員数及び職員構成の推移

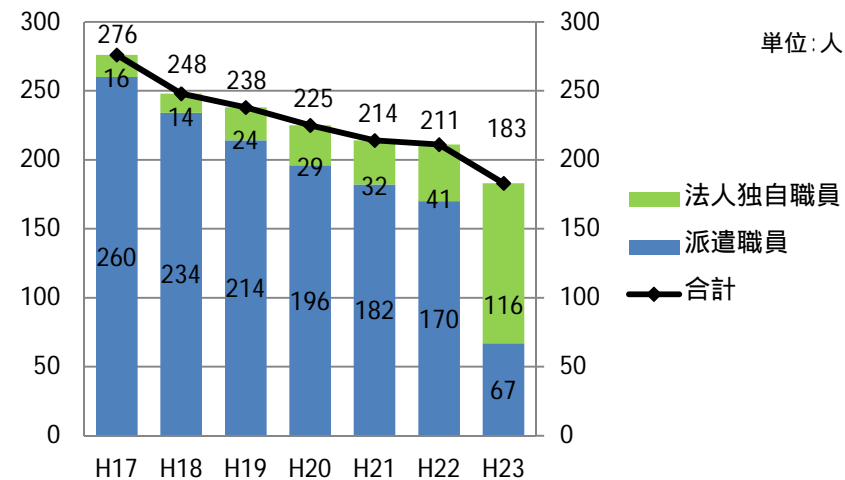

大阪府立大学

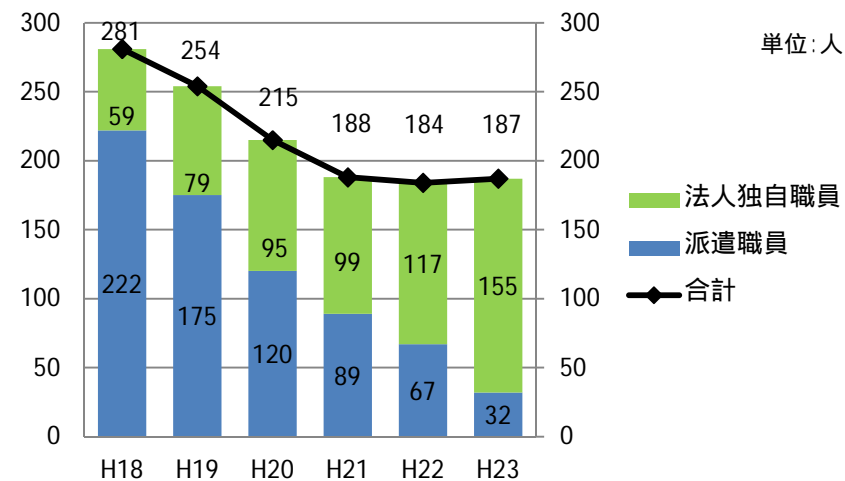
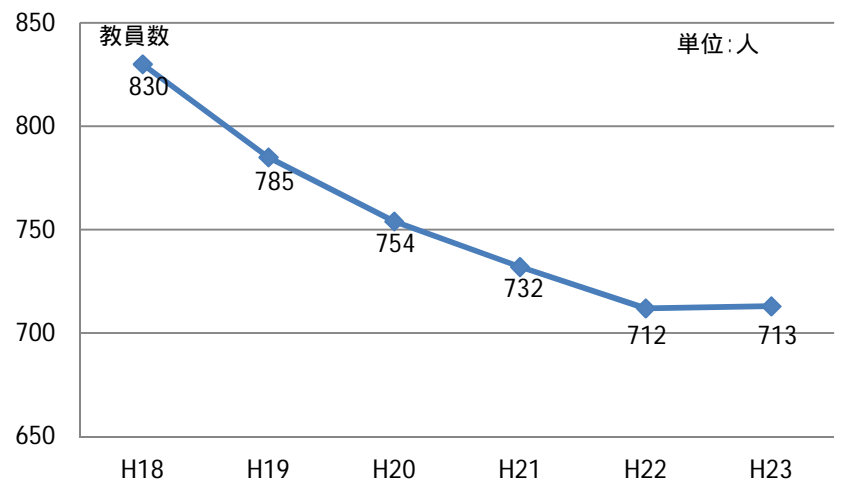

大阪府立大学

## 5 課題事項

### (1) 法人統合に係る課題

- ・ 統合スキーム、手続の整理
- ・ 教職員、財産、債権債務などの整理
- ・ 法人組織、事務の整理
- ・ システム統合など事務統合に係るコスト など

### (2) 学部再編・新設に係る課題

- ・ 重複学部再編に係る検討方法
- ・ 再編に至るまでの在学生の教育保障
- ・ 教員養成など新たな学部設置に伴う施設整備・教員確保 など